

G502 X PLUS | G502 X LIGHTSPEED

Wireless Gaming Mouse

SETUP GUIDE



logitech 

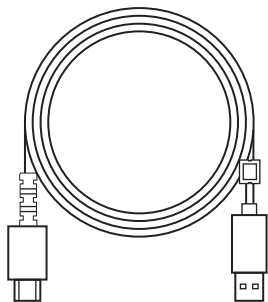
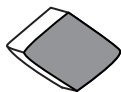
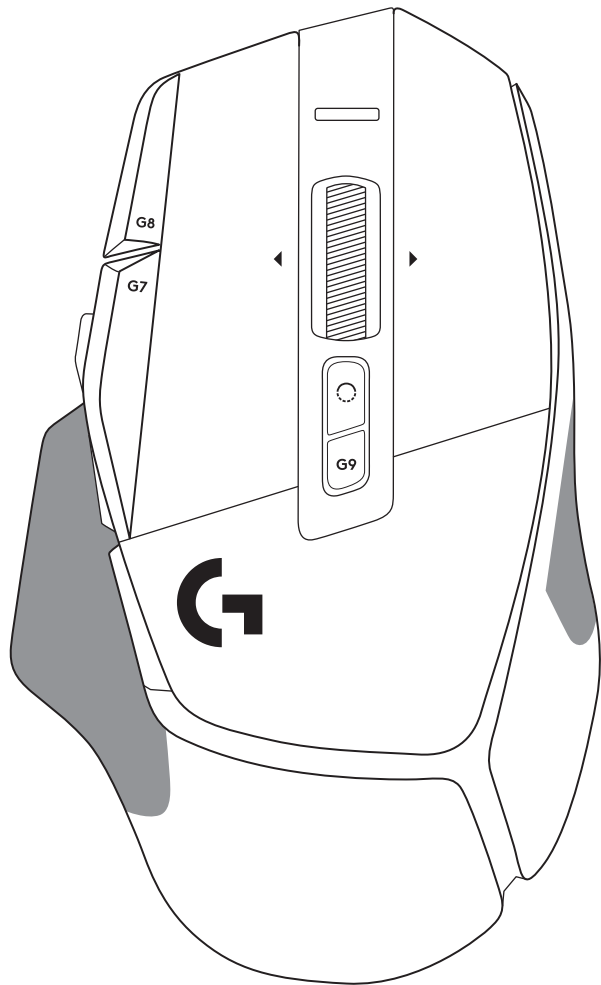

English	3	فارسی	123
Deutsch	11	Česká verze	131
Français	19	Slovenčina	139
Italiano	27	Українська	147
Español	35	Eesti	155
Português	43	Latviski	163
Nederlands	51	Lietuvių	171
Svenska	59	Български	179
Dansk	67	Hrvatski	187
Norsk	75	Srpski	195
Suomi	83	Slovenščina	203
Ελληνικά	91	Română	211
Русский	99	Türkçe	219
Polski	107	العربية	227
Magyar	115	עברית	235

SETUP INSTRUCTIONS

- 1 Orientate the DPI Shift to fit your preference or replace it by the button cover to extend the grip surface.

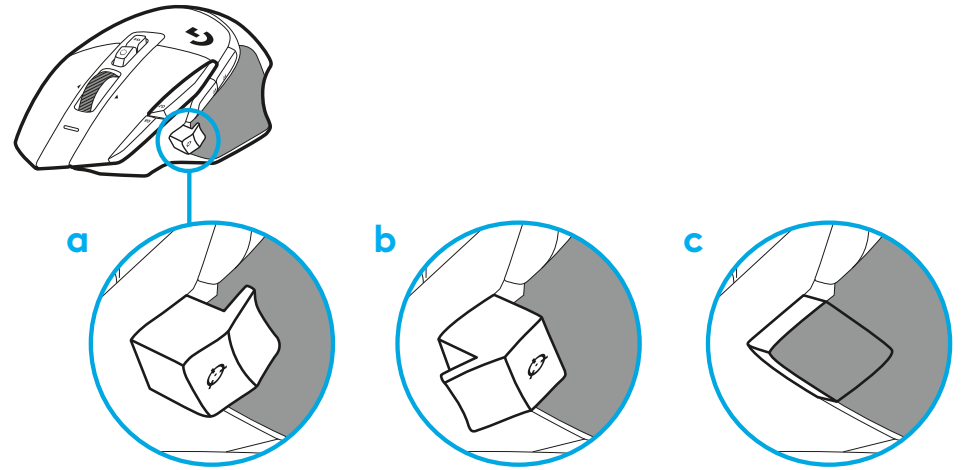

- 2 The receiver can be stored in the mouse behind the door when on the go.

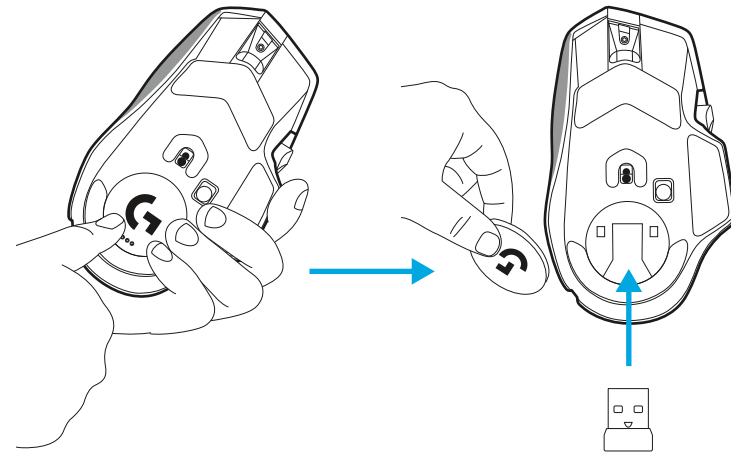

3 The LIGHTSPEED Wireless USB-A receiver is below the mouse in the product tray.

Plug the USB-A cable connector into your PC and the USB-C connector into the receiver extension adapter. Plug the USB-A receiver into the adapter.

- The LIGHTSPEED Wireless receiver can also be plugged directly into your PC, but using the cable and extension adapter will ensure a better connection and easy access to the cable when you need to charge your mouse.

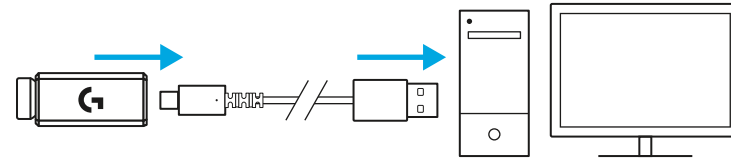

4 Slide the power button up to turn on your mouse.

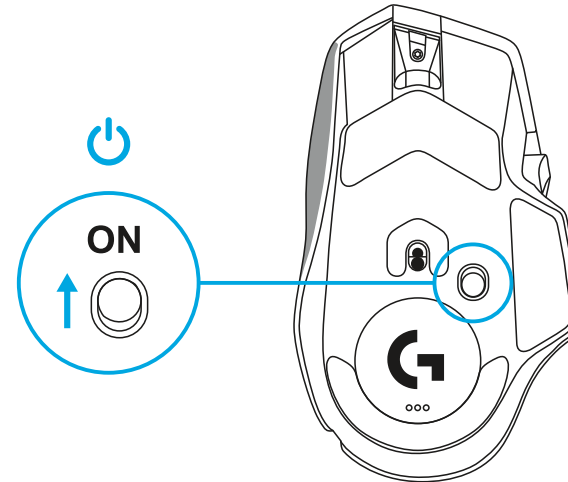

5 Download Logitech G HUB gaming software to personalize your G502 X mouse. Fine tune to suit your playstyle, personality and each of your games, assign commands to any of the 13 controls, and more.

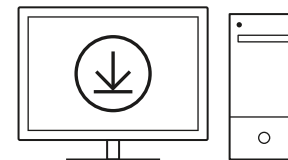

logitechG.com/ghub

- 6 To charge your mouse, disconnect the cable from the adapter and plug it into the USB-C port located at the front of the mouse. Your mouse will operate in data-over-cable mode whenever it is plugged in directly to a PC. Charging from 0% to 100% takes around 2 hours when plugged into a USB port.

Compatible with Powerplay wireless charging system.

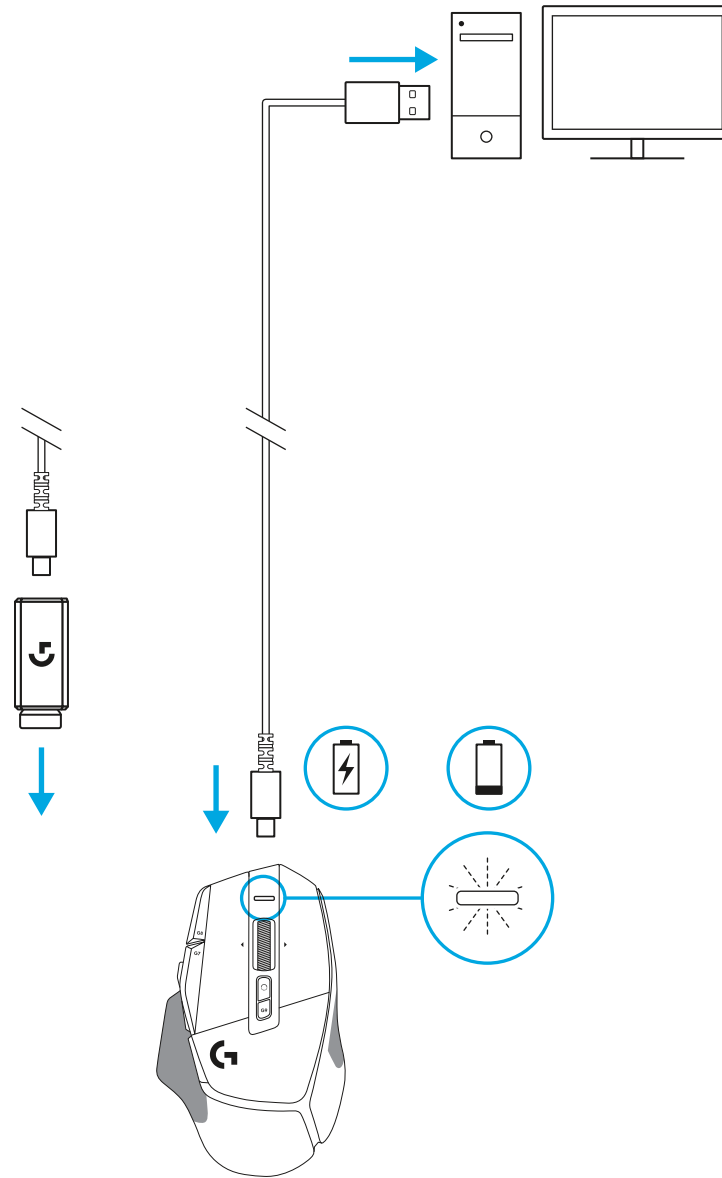

Tips:

- Keep the mouse and receiver at least 2 meters away from wireless routers or other 2.4 GHz wireless devices to minimize environmental noise.
- G502 X PLUS and G502 X LIGHTSPEED have a wireless range of up to 10 meters. To ensure optimal performance in noisy wireless environments, and to keep the charging cable easily accessible, it is recommended to keep the receiver within 20 cm of the mouse.

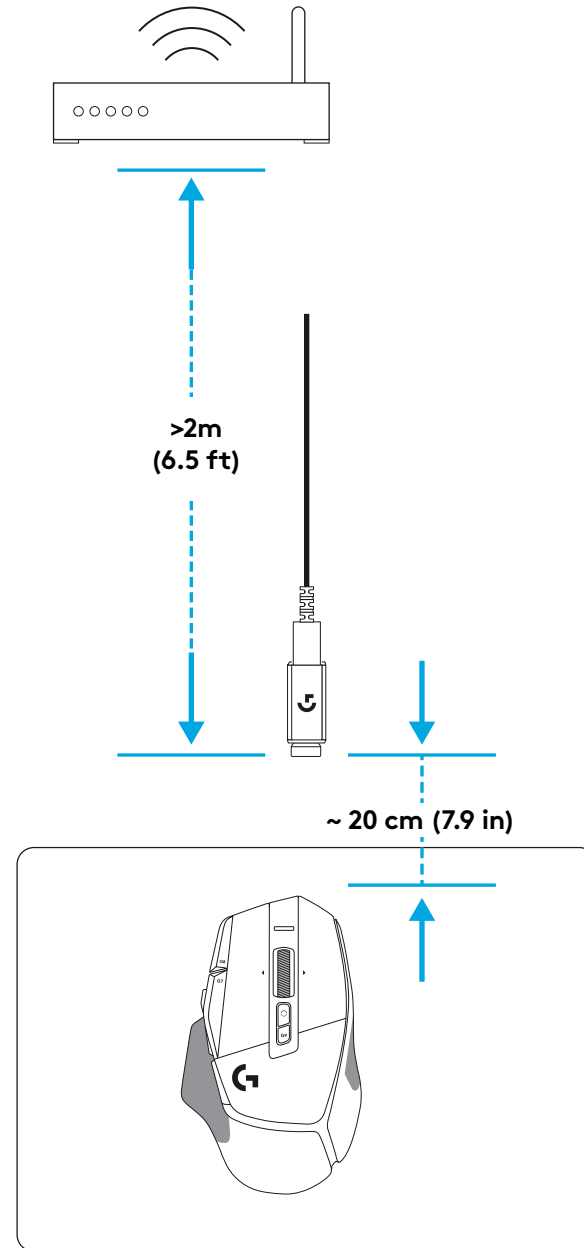
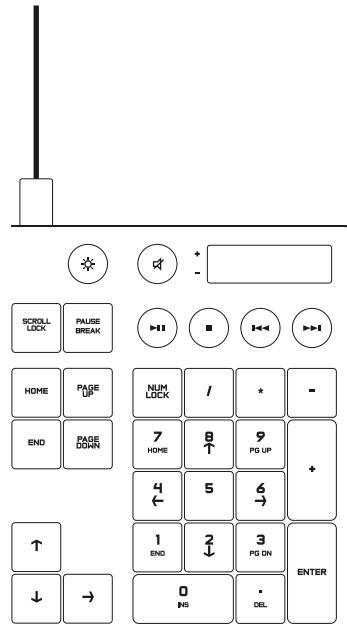

MOUSE FEATURES

- 1 Left click (Button G1)
- 2 Right click (Button G2)
- 3 DPI up (Button G8)
- 4 Scroll up
- 5 Scroll left (Wheel tilt left)
- 6 Scroll right (Wheel tilt right)
- 7 Middle click (Button G3)
- 8 Scroll down
- 9 DPI Shift (Button G6)
- 10 Wheel mode toggle button (not programmable)
- 11 DPI down (Button G7)
- 12 Profile cycling (Button G9)
- 13 Forward (Button G5)
- 14 Back (Button G4)
- 15 On / Off switch (bottom of mouse, not programmable)
- 16 POWERPLAY™ Aperture door wireless receiver storage

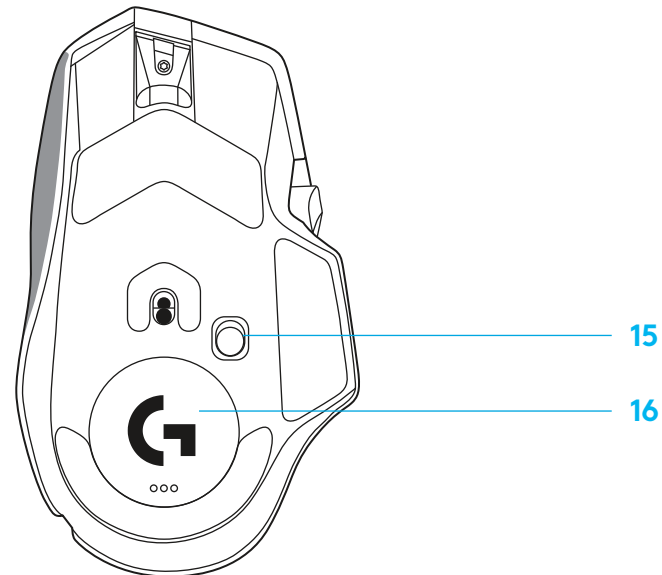
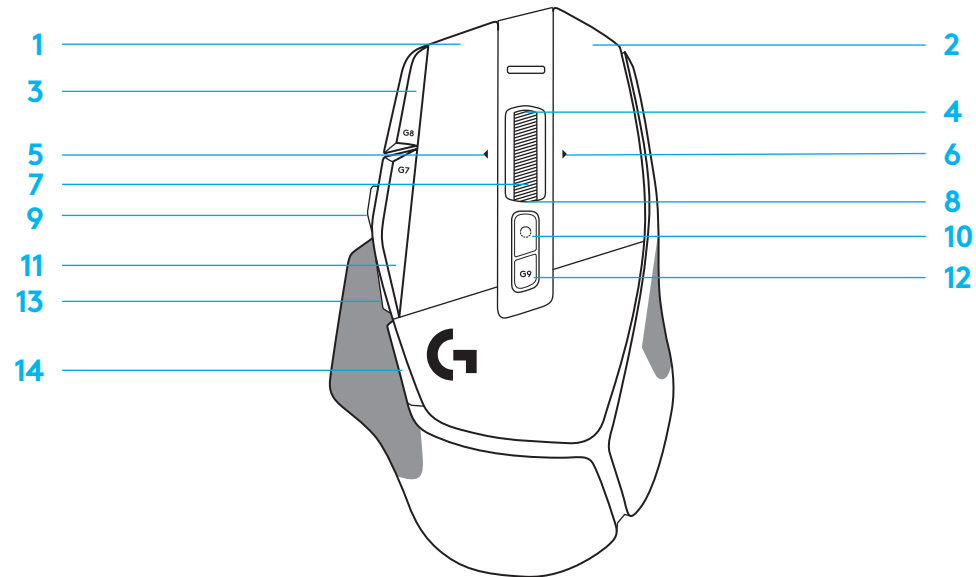

ONBOARD PROFILES BY DEFAULT

– Up to 5 Onboard memory profiles can be unlocked and customized in G HUB.

SETTINGS

Report Rate
DPI
DPI steps colors
Default DPI
G6 button

MAIN PROFILE GAMING

1 ms
800, 1200, 1600, 2400, 3200
1: White 2: Orange 3: Teal 4: Yellow 5: Magenta
1600
DPI Shift to 800

SECONDARY PROFILE PRODUCTIVITY

2 ms
800, 1200, 1600, 2400, 3200
1: White 2: Orange 3: Teal 4: Yellow 5: Magenta
1600
G-Shift (see right column)

SECONDARY PROFILE G-SHIFTED (G-SHIFT on DPI Shift button)

no changes
no changes
no changes
no changes

PROGRAMMABLE CONTROLS

Left Main Button
Right Main Button
Middle Wheel Button
G4 Button
G5 Button
G7 Button
G8 Button
G9 Button
Scroll right (wheel tilt right)
Scroll left (wheel tilt left)
Wheel Scroll Up
Wheel Scroll Down

<i>Left click - system/application</i>
<i>Right click - system/application</i>
<i>Wheel click/press - system/application</i>
<i>Side button - system/application (commonly used backwards)</i>
<i>Side button - system/application (commonly used backwards)</i>
DPI Down
DPI Up
Profile cycle
Tilt Right- system/application
Tilt left- system/application
Scroll Up - system/application
Scroll Down - system/application

<i>Left click - system/application</i>	no changes
<i>Right click - system/application</i>	no changes
<i>Wheel click/press - system/application</i>	Ctrl-T – opening a new tab in browser
<i>Side button - system/application (commonly used backwards)</i>	no changes
<i>Side button - system/application (commonly used backwards)</i>	no changes
DPI Down	Ctrl-X
DPI Up	Ctrl-Z
Profile cycle	Ctrl-0
Tilt Right- system/application	Ctrl-Tab
Tilt left- system/application	Ctrl-Xshift-Tab
Scroll Up - system/application	Volume Up
Scroll Down - system/application	Volume Down

PROFILE, DPI SELECTION AND DPI SHIFT

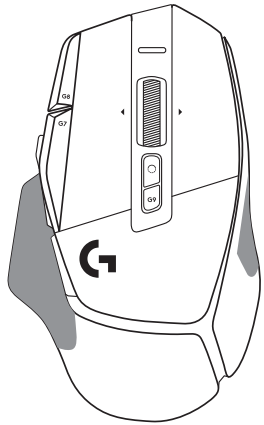

DPI 1 / Profile 1

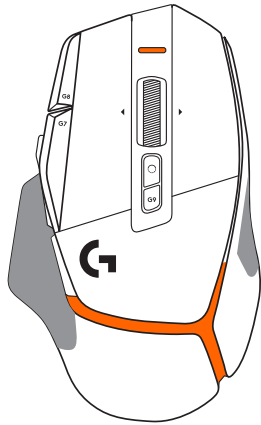

DPI 2 / Profile 2

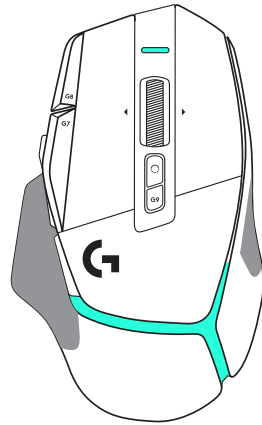

DPI 3 / Profile 3

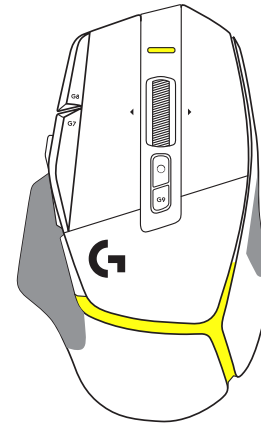

DPI 4 / Profile 4

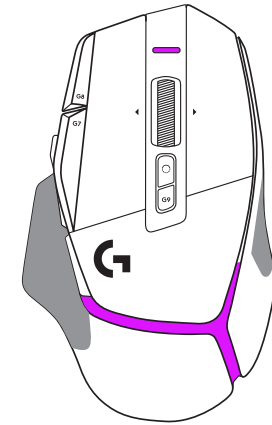

DPI 5 / Profile 5

When the DPI Shift button is pressed: the mouse displays the color associated with the DPI shift speed, when released the mouse displays the DPI setting color that was used prior to this action.

DPI and profile selection are communicated using lighting on the top and the rear of the mouse. DPI change is expressed by different steady colors, while profile change is displayed by different blinking colors.

FREQUENTLY ASKED QUESTIONS

www.logitechG.com/support/G502X-PLUS

BATTERY LIFE

G502 X PLUS and G502 X LIGHTSPEED have a rechargeable 500 mAh LiPol battery which provides up to 140 h of continuous motion for G502 X and up to 120 h for G502 X PLUS.

Charging Status:

When the charging cable is plugged in the device:

- Steady **green** = charge completed (100%) when device is ON or OFF
- Breathing **green** = charging (0 - 99%)

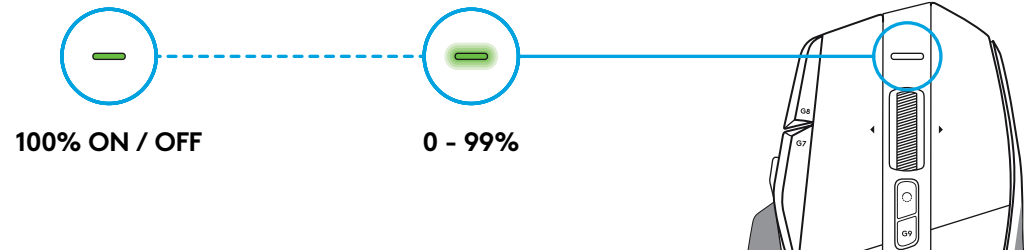

Battery level:

When turning the device ON:

- Steady **green** = good (31% - 100%)
- Steady **red** = low (16 - 30%)
- Slow blink **red** = critical (< 16%)

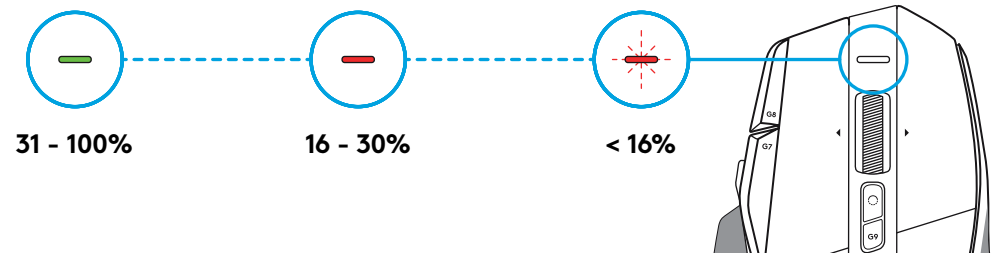

Tips:

- Charge level, power draw, and estimated remaining battery life can be checked in Logitech G HUB.

*Battery life and capacity may vary with age and use.
Rechargeable batteries have a limited number of charge cycles.

INSTALLATION

- 1 Richte den DPI Shift so aus, wie es für dich angenehm ist, oder ersetze ihn durch die Tastenabdeckung, um eine größere Grifffläche zu erhalten.

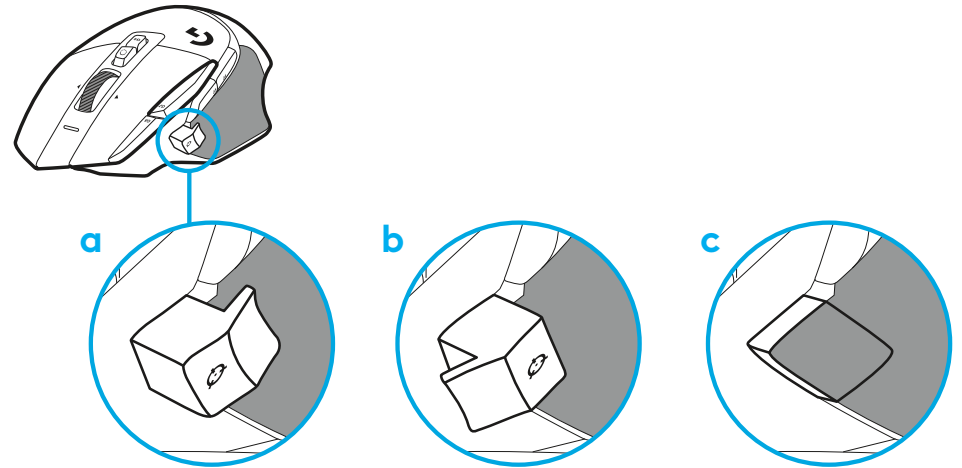

- 2 Der Empfänger lässt sich für unterwegs in einem Fach in der Maus verstecken.

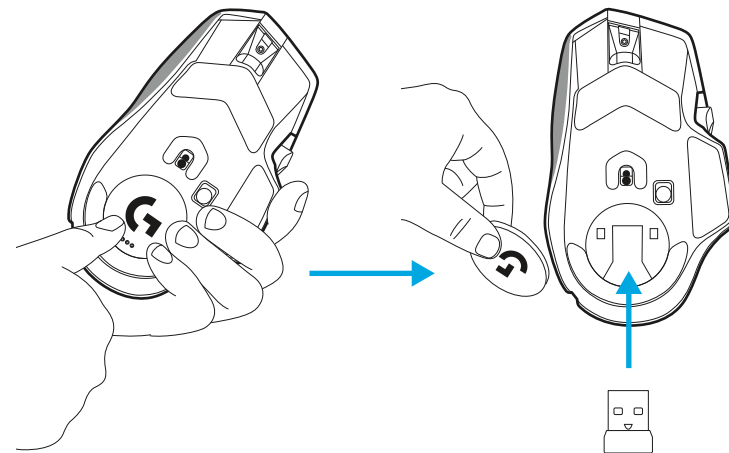

- 3** Der kabellose LIGHTSPEED USB-A-Empfänger befindet sich unter der Maus in der Verpackung

Schließe den USB-A-Stecker des Kabels am PC und den USB-C-Stecker am Adapter des Empfängers an. Schließe den USB-A-Empfänger am Adapter an.

- Der kabellos LIGHTSPEED Empfänger lässt sich auch direkt am PC anschließen, mit dem Kabel und Verlängerungsadapter erhältst du jedoch eine bessere Verbindung. Außerdem ist das Kabel leichter zur Hand, wenn du die Maus aufladen musst.

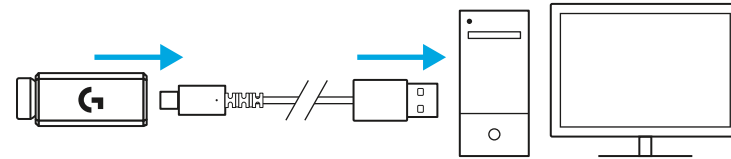

- 4** Schiebe zum Einschalten der Maus die Einschalttaste nach oben.

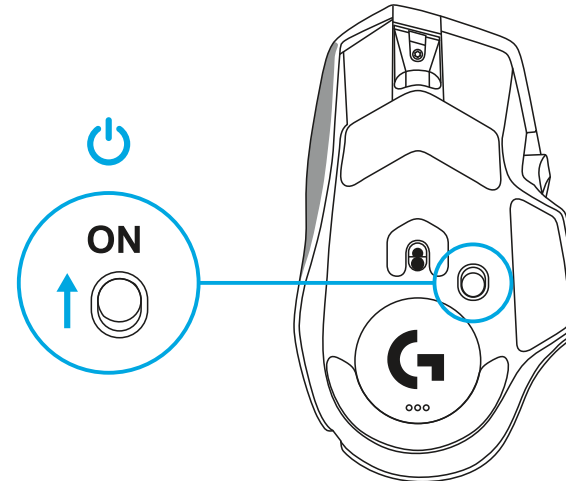

- 5** Lade die Logitech G HUB Gaming-Software herunter, um deine G502 X Maus zu personalisieren. Passe sie an, genau wie es zu deinem Spielstil, deiner Persönlichkeit und jedem einzelnen Spiel passt, weise den 13 Bedienelementen Befehle zu und mehr.

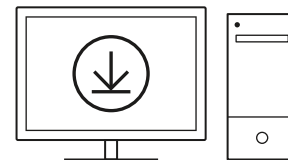

logitechG.com/ghub

- 6 Um die Maus aufzuladen, trenne das Kabel vom Adapter und schließe es am USB-C-Anschluss vorne an der Maus an. Deine Maus wechselt in den kabelgebundenen Modus, wenn sie direkt an einen PC angeschlossen wird. Eine volle Aufladung von 0 % auf 100 % Prozent dauert bei Anschluss an einem USB-Port etwa 2 Stunden.

Kompatibel mit dem kabellosen Powerplay Ladesystem.

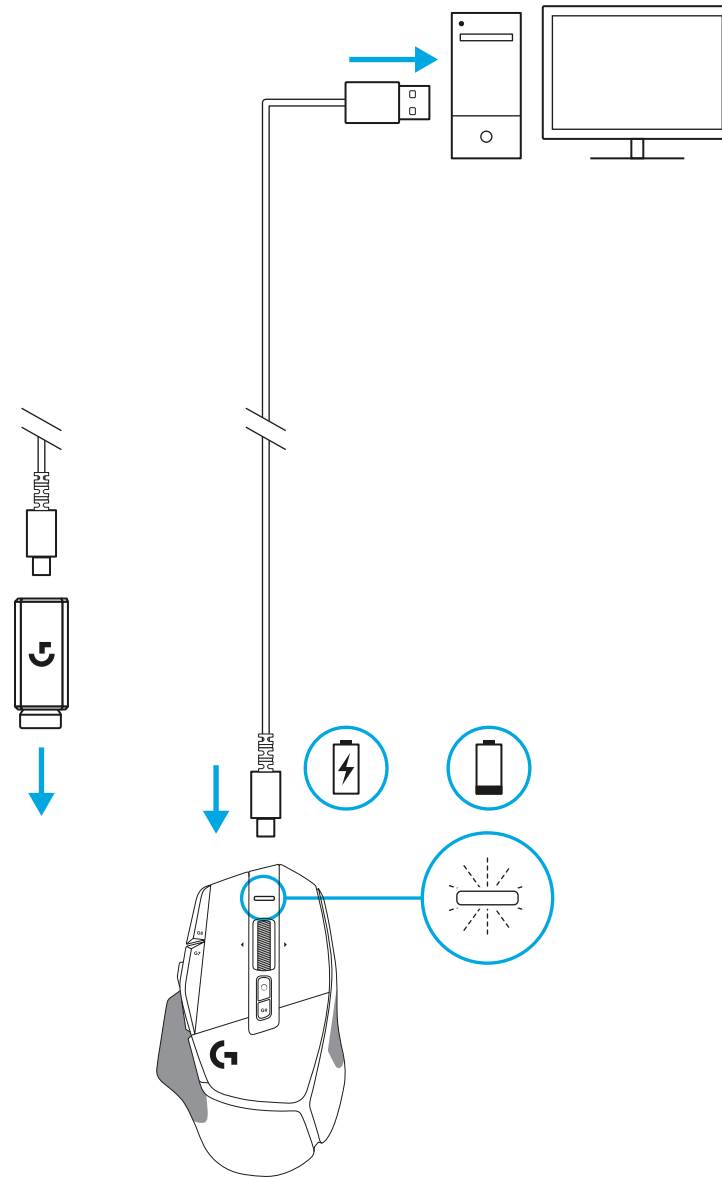

Tipps:

- Zwischen der Maus mit Empfänger und kabellosen Routern sowie anderen Geräten mit 2,4-GHz-Technologie muss ein Abstand von mindestens 2 Metern bestehen, um Störsignale aus der Umgebung zu minimieren.
- G502 X PLUS und G502 X LIGHTSPEED haben eine kabellose Reichweite von bis zu 10 Metern. Zur Sicherstellung einer optimalen Leistung in kabellosen Umgebungen mit starken Störfrequenzen, und um das Ladekabel leicht zugänglich zu machen, wird empfohlen, einen maximalen Abstand von 20 cm zwischen Maus und Empfänger nicht zu überschreiten.

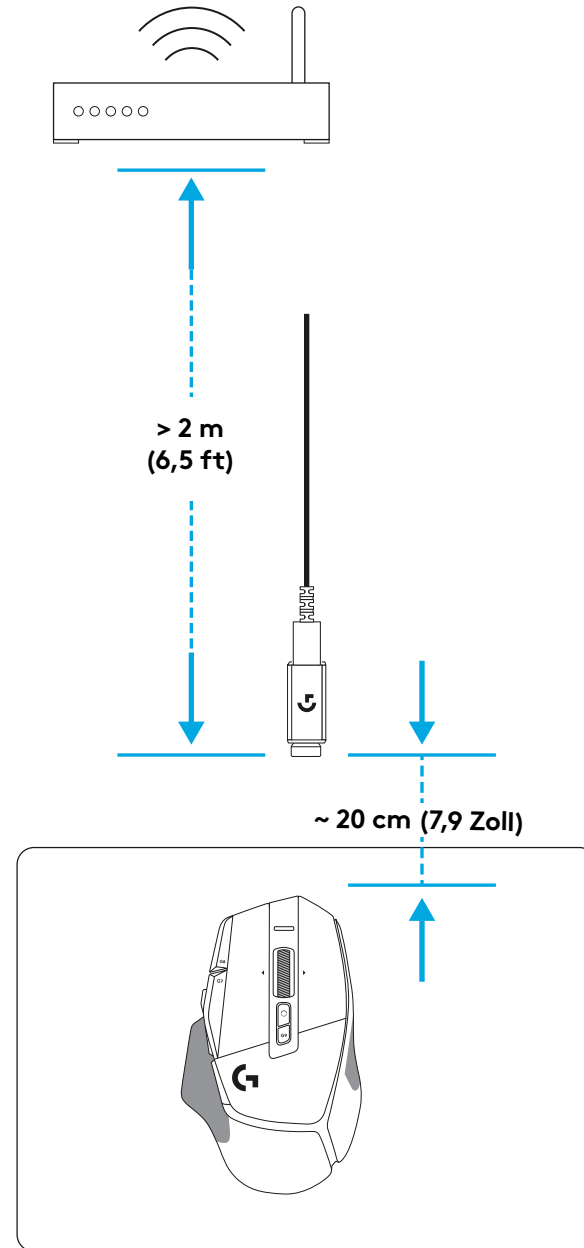
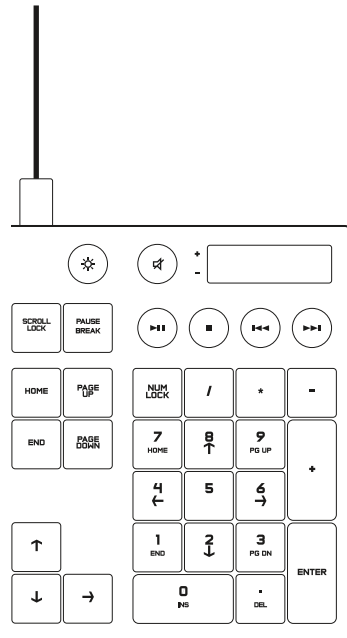

MAUSFUNKTIONEN

- 1 Linksklick (Taste G1)
- 2 Rechtsklick (Taste G2)
- 3 DPI-Wert erhöhen (Taste G8)
- 4 Nach oben scrollen
- 5 Nach links scrollen (Scrollrad nach links neigen)
- 6 Nach rechts scrollen (Scrollrad nach rechts neigen)
- 7 Mittelklick (Taste G3)
- 8 Nach unten scrollen
- 9 DPI-Wechsel (Taste G6)
- 10 Musrad-Modusschalter (nicht programmierbar)
- 11 DPI-Wert verringern (Taste G7)
- 12 Profilschaltung (Taste G9)
- 13 Vor (Taste G5)
- 14 Zurück (Taste G4)
- 15 Ein/Aus-Schalter (Unterseite der Maus, nicht programmierbar)
- 16 POWERPLAY™ Fach zur Aufbewahrung des kabellosen Empfängers

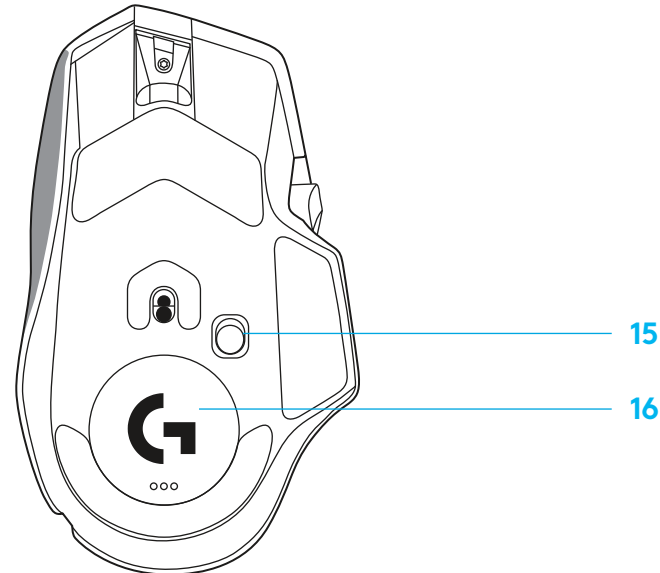
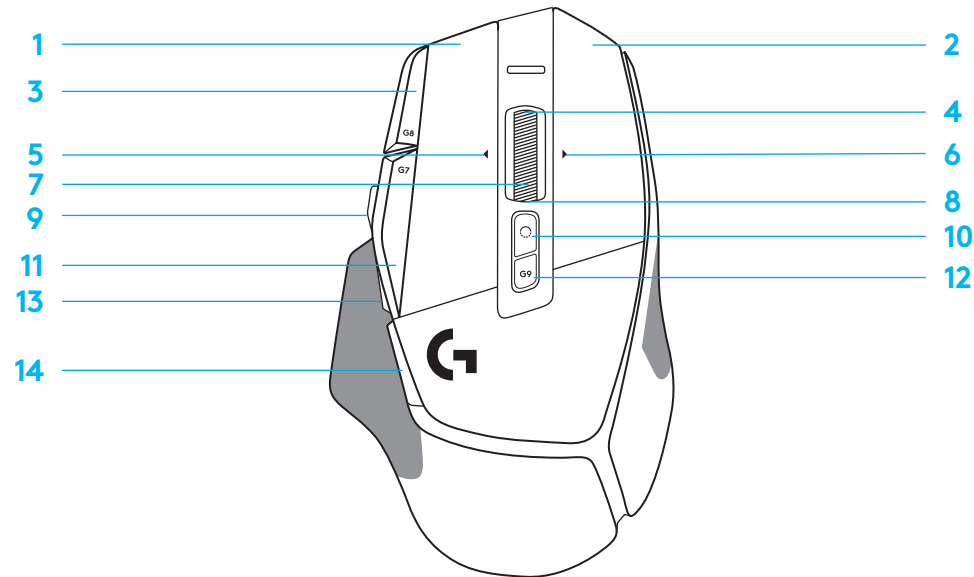

STANDARDMÄSSIG INTEGRIERTE SPEICHERPROFILE

– Bis zu 5 integrierte Speicherprofile können entsperrt und in G HUB angepasst werden.

EINSTELLUNGEN

Signalrate
DPI
Farben für DPI-Schritte
Standard-DPI
G6-Taste

HAUPTPROFIL – GAMING

1 Millisekunde
800, 1200, 1600, 2400, 3200
1: Weiß 2: Orange 3: Grünblau 4: Gelb 5: Magenta
1600
DPI Shift auf 800

SEKUNDÄRES PROFIL – PRODUKTIVITÄT

2 ms	keine Änderungen
800, 1200, 1600, 2400, 3200	keine Änderungen
1: Weiß 2: Orange 3: Grünblau 4: Gelb 5: Magenta	
1600	keine Änderungen
G-Shift (siehe rechte Spalte)	keine Änderungen

SEKUNDÄRES PROFIL MIT G-SHIFT (G-SHIFT auf DPI-Shift-Taste)

PROGRAMMIERBARE BEDIENELEMENTE

Haupttaste links
Haupttaste rechts
Scrollrad-Mitteltaste
G4-Taste
G5-Taste
G7-Taste
G8-Taste
G9-Taste
Nach rechts scrollen (Scrollrad nach rechts neigen)
Nach links scrollen (Scrollrad nach links neigen)
Aufwärts scrollen
Abwärts scrollen

<i>Linksklick – System/Anwendung</i>
<i>Rechtsklick – System/Anwendung</i>
<i>Scrollrad-Klick – System/Anwendung</i>
<i>Seitentaste – System/Anwendung (normalerweise rückwärts verwendet)</i>
<i>Seitentaste – System/Anwendung (normalerweise rückwärts verwendet)</i>
DPI-Auflösung niedriger
DPI-Auflösung höher
Profil-Wechsel
Rechtsneigung – System/Anwendung
Linksneigung – System/Anwendung
Nach oben scrollen – System/Anwendung
Nach unten scrollen – System/Anwendung

<i>Linksklick – System/Anwendung</i>	keine Änderungen
<i>Rechtsklick – System/Anwendung</i>	keine Änderungen
<i>Scrollrad-Klick – System/Anwendung</i>	Strg-T – neue Registerkarte im Browser öffnen
<i>Seitentaste – System/Anwendung (normalerweise rückwärts verwendet)</i>	keine Änderungen
<i>Seitentaste – System/Anwendung (normalerweise rückwärts verwendet)</i>	keine Änderungen
DPI-Auflösung niedriger	Strg+X
DPI-Auflösung höher	Strg+Z
Profil-Wechsel	Strg+0
Rechtsneigung – System/Anwendung	Strg+Tab
Linksneigung – System/Anwendung	Strg-Xhifft-Tab
Nach oben scrollen – System/Anwendung	Lauter
Nach unten scrollen – System/Anwendung	Leiser

PROFIL, DPI-AUSWAHL UND DPI-SHIFT

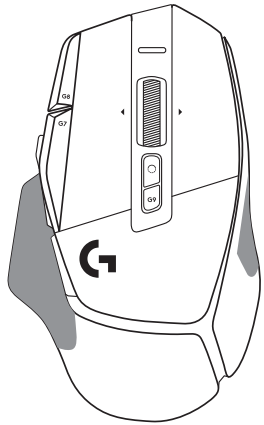

DPI 1/Profil 1

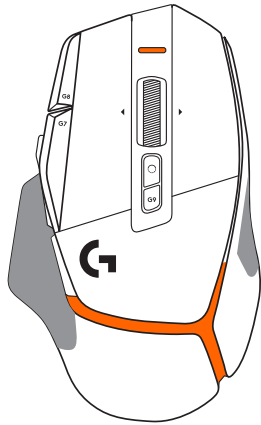

DPI 2/Profil 2

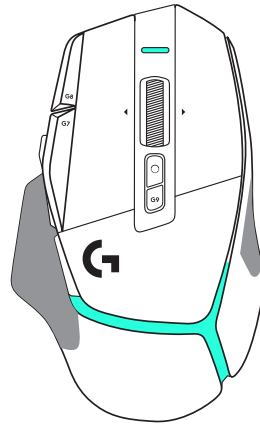

DPI 3/Profil 3

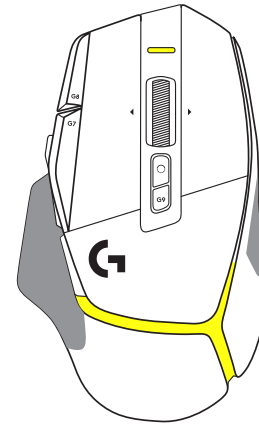

DPI 4 /Profil 4

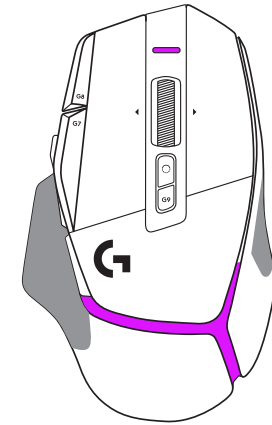

DPI 5 /Profil 5

Beim Drücken der DPI-Shift-Taste zeigt die Maus die der DPI-Shift-Geschwindigkeit zugeordnete Farbe, beim Loslassen der Taste die Farbe der vor dieser Aktion verwendeten DPI-Einstellung.

DPI- und Profilauswahl sind an der Beleuchtung an der Ober- und Rückseite der Maus erkennbar. DPI-Wechsel werden durch unterschiedliche stetige Beleuchtung in den entsprechenden Farben, Profilwechsel durch Blinken in der jeweiligen Farbe angezeigt,

HÄUFIG GESTELLTE FRAGEN (FAQ)

www.logitechG.com/support/G502X-PLUS

BATTERIE-/AKKULAUFZEIT

G502 X PLUS und G502 X LIGHTSPEED sind mit einem 500-mAh-LiPol-Akku ausgestattet, der bei der G502 X für bis zu 140 Stunden und bei der G502 X PLUS für bis zu 120 Stunden ununterbrochener Bewegung ausreicht.

Ladestatus:

Wenn das Ladekabel am Gerät angeschlossen ist:

- Stetig **grün** = Vollständig aufgeladen (100 %), wenn Gerät EIN- oder AUSGESCHALTET ist
- **Grün** mit Atemeffekt = Wird aufgeladen (0–99 %)

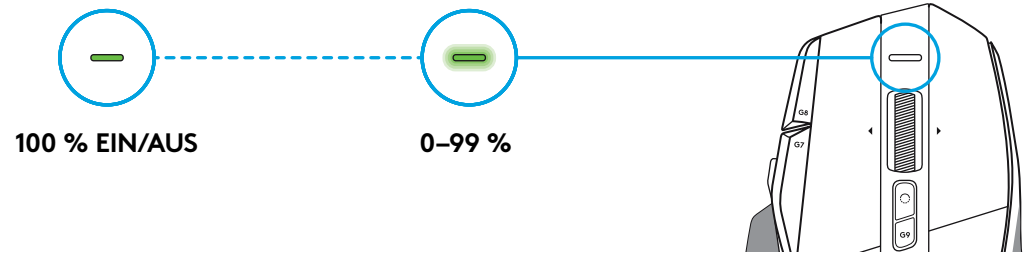

Batterieladung:

Beim EINSchalten des Geräts:

- Stetig **grün** = gut (31 %–100 %)
- Stetig **rot** = niedrig (16 %–30 %)
- Langsames Blinken **red** = kritisch (< 16 %)

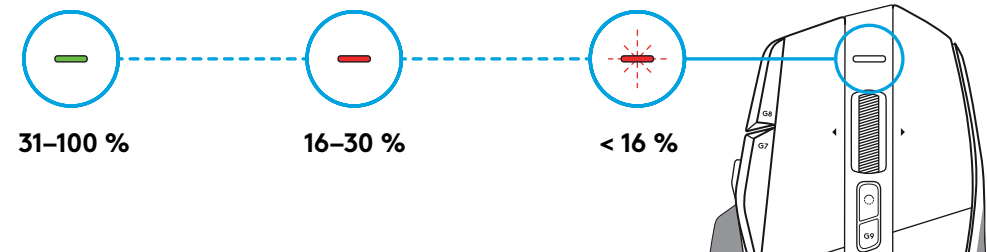

Tipps:

- Ladestand, Leistungsaufnahme und geschätzte verbleibende Akkulaufzeit lassen sich überprüfen im Logitech G HUB.

*Akkulaufzeit und Kapazität können je nach Alter und Verwendung variieren. Akkus haben eine begrenzte Lebensdauer.

INSTRUCTIONS D'INSTALLATION

- 1 Positionnez le bouton de changement de résolution à votre convenance, ou remplacez-le par le cache du bouton pour augmenter la surface de préhension.

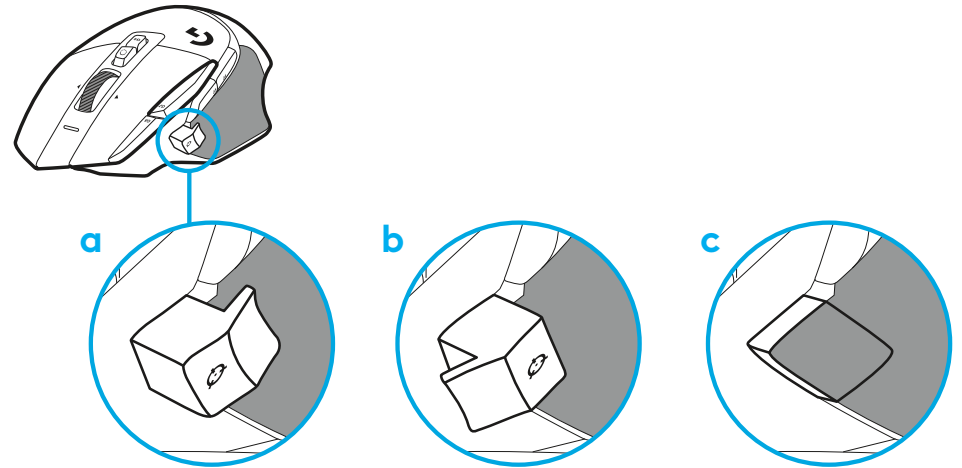

- 2 Pendant les déplacements, le récepteur peut être rangé à l'intérieur de la souris, sous le volet d'ouverture.

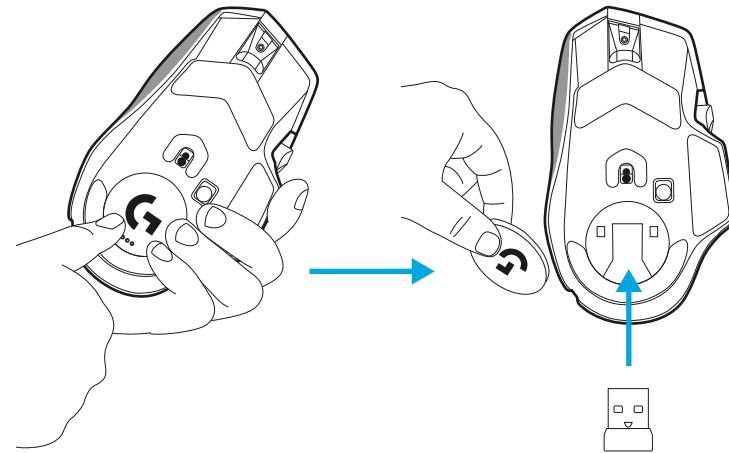

- 3** Le récepteur USB-A sans fil LIGHTSPEED se trouve sous la souris, dans le compartiment du produit.

Branchez le connecteur du câble USB-A dans votre PC et le connecteur USB-C dans l'adaptateur de rallonge du récepteur. Branchez le récepteur USB-A dans l'adaptateur.

- Le récepteur sans fil LIGHTSPEED peut également être directement connecté à votre PC, mais l'utilisation du câble et de l'adaptateur de rallonge assurera une meilleure connexion et un accès pratique au câble lorsque vous devrez recharger votre souris.

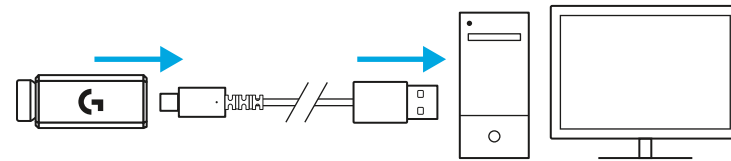

- 4** Faites glisser le bouton vers le haut pour mettre la souris sous tension.

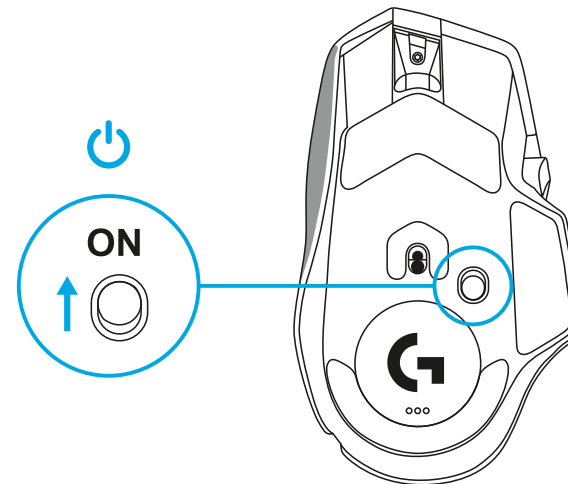

- 5** Téléchargez le logiciel de gaming Logitech G HUB pour personnaliser votre souris G502 X. Adaptez les réglages à votre type de jeu, à votre personnalité et à chacun de vos jeux, affectez des commandes à n'importe laquelle des 13 commandes, et bien plus.

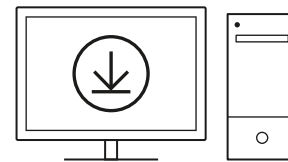

logitechG.com/ghub

Conseils:

- Placez la souris et le récepteur à au moins 2 m de tout routeur sans fil ou tout autre dispositif sans fil 2,4 GHz afin de réduire les interférences au minimum.
- G502 X PLUS et G502 X LIGHTSPEED ont une portée sans fil pouvant atteindre 10 mètres. Pour une performance optimale dans les environnements sans fil sujets aux interférences, et pour faciliter l'accès au câble de charge, il est recommandé de placer le récepteur à moins de 20 cm de la souris.

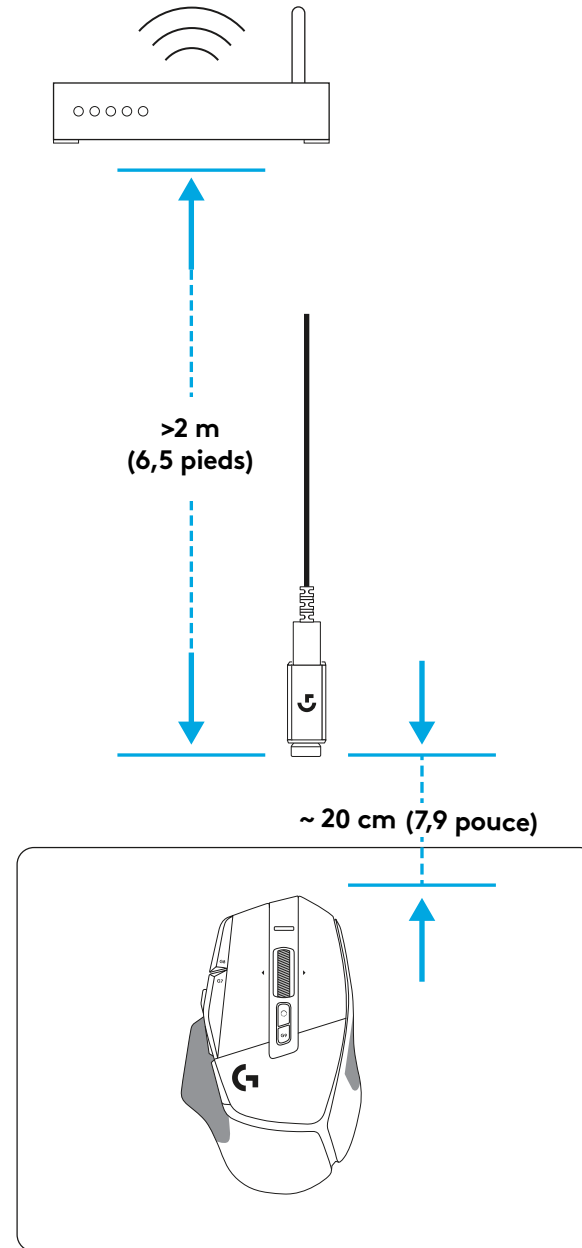
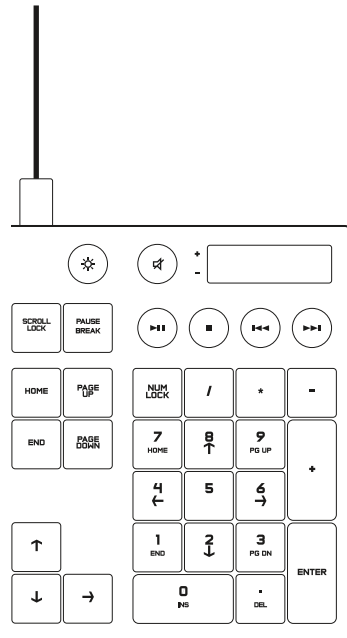

CARACTÉRISTIQUES DE LA SOURIS

- 1 Clic gauche (bouton G1)
- 2 Clic droit (bouton G2)
- 3 Augmentation de la résolution (bouton G8)
- 4 Défilement vers le haut
- 5 Défilement vers la gauche (inclinaison de la roulette vers la gauche)
- 6 Défilement vers la droite (inclinaison de la roulette vers la droite)
- 7 Clic central (bouton G3)
- 8 Défilement vers le bas
- 9 Changement de résolution (bouton G6)
- 10 Commutateur d'alternance de la roulette (non programmable)
- 11 Diminution de la résolution (bouton G7)
- 12 Défilement des profils (Bouton G9)
- 13 Suivant (bouton G5)
- 14 Précédent (bouton G4)
- 15 Commutateur Marche/Arrêt (sous la souris, non programmable)
- 16 POWERPLAY™ volet d'ouverture rangement du récepteur sans fil

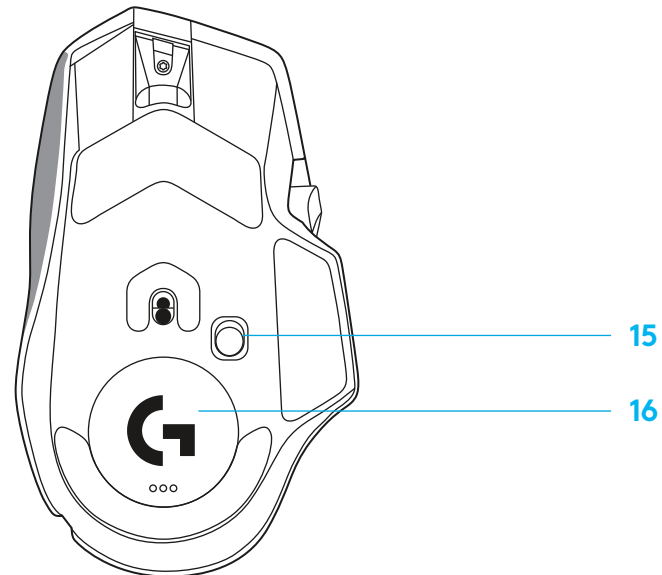
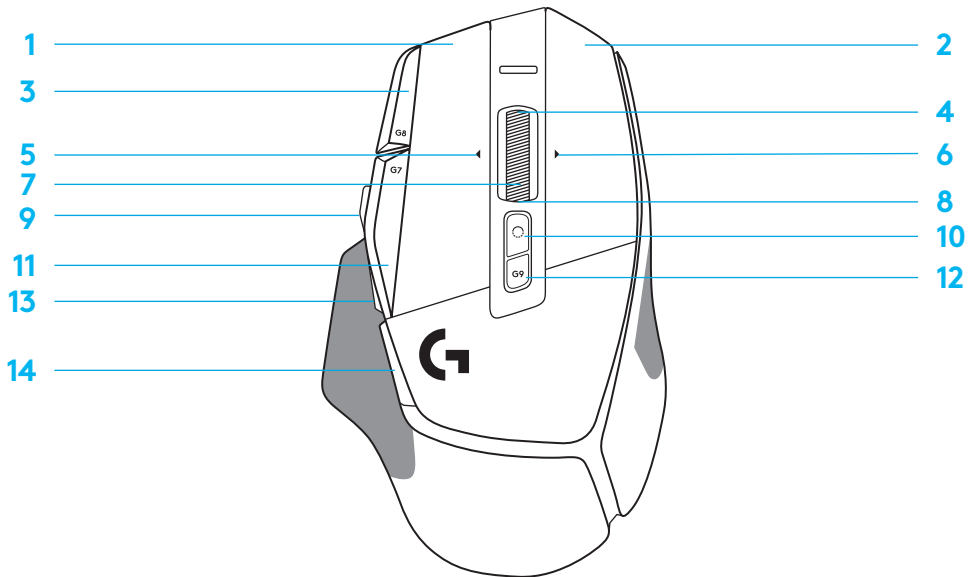

PROFILS ENREGISTRÉS PAR DÉFAUT

– Jusqu'à 5 profils de mémoire enregistrés peuvent être déverrouillés et personnalisés dans le G HUB.

PARAMÈTRES

Taux de rapport
Résolution
Couleurs de réglage PPP
Résolution par défaut
Bouton G6

PROFIL DE GAMING PRINCIPAL

1 ms
800, 1 200, 1 600, 2 400, 3 200
1: Blanc 2: Orange 3: Bleu sarcelle 4: Jaune 5: Magenta
1 600
Changer la résolution à 800

PROFIL SECONDAIRE PRODUCTIVITÉ

2 ms
800, 1 200, 1 600, 2 400, 3 200
1: Blanc 2: Orange 3: Bleu sarcelle 4: Jaune 5: Magenta
1 600
Sélecteur G (voir la colonne de droite)

PROFIL SECONDAIRE SÉLECTIONNÉ G (SÉLECTEUR G sur le bouton de changement de résolution)

aucune modification
aucune modification
aucune modification
aucune modification
aucune modification

COMMANDES PROGRAMMABLES

Bouton principal gauche
Bouton principal droit
Bouton de molette de défilement
Bouton G4
Bouton G5
Bouton G7
Bouton G8
Bouton G9
Défilement vers la droite (inclinaison de la roulette vers la droite)
Défilement vers la gauche (inclinaison de la roulette vers la gauche)
Défilement de la roulette vers le haut
Défilement de la roulette vers le bas

<i>Clic gauche - système/application</i>
<i>Clic droit - système/application</i>
<i>Clic/pression sur roulette - système/application</i>
<i>Bouton latéral - système/application (généralement utilisé vers l'arrière)</i>
<i>Bouton latéral - système/application (généralement utilisé vers l'arrière)</i>
Diminuer la résolution
Augmenter la résolution
Cycle du profil
Inclinaison vers la droite - système/application
Inclinaison vers la gauche - système/application
Défilement vers le haut - système/application
Défilement vers le bas - système/application

<i>Clic gauche - système/application</i>	aucune modification
<i>Clic droit - système/application</i>	aucune modification
<i>Clic/pression sur roulette - système/application</i>	Ctrl-T – ouverture d'un nouvel onglet dans le navigateur
<i>Bouton latéral - système/application (généralement utilisé vers l'arrière)</i>	aucune modification
<i>Bouton latéral - système/application (généralement utilisé vers l'arrière)</i>	aucune modification
Diminuer la résolution	Ctrl + X
Augmenter la résolution	Ctrl + Z
Cycle du profil	Ctrl + 0
Inclinaison vers la droite - système/application	Ctrl + Tab
Inclinaison vers la gauche - système/application	Ctrl-Xhft-Tab
Défilement vers le haut - système/application	Augmenter le volume
Défilement vers le bas - système/application	Diminuer le volume

PROFIL, SÉLECTION PPP ET CHANGEMENT DE RÉOLUTION

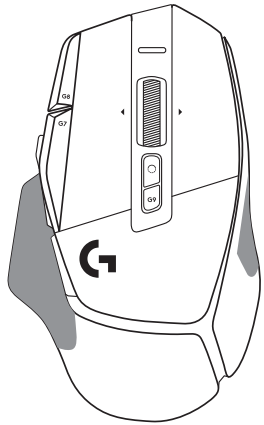

PPP 1/Profil 1

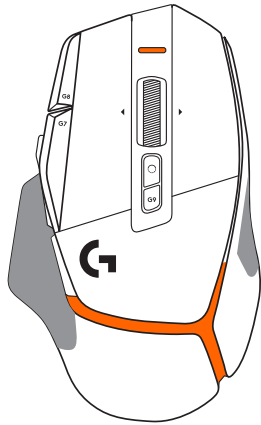

PPP 2/Profil 2

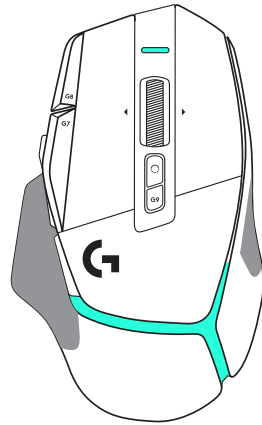

PPP 3/Profil 3

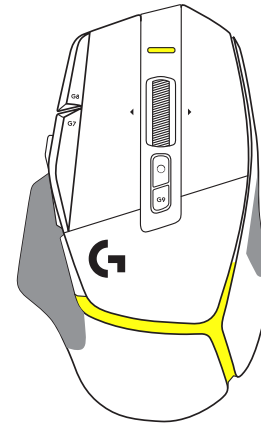

PPP 4/Profil 4

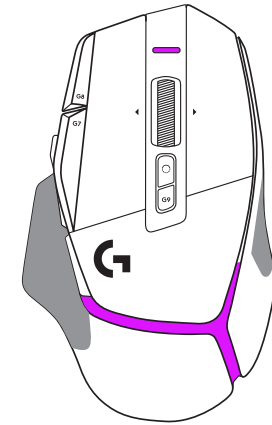

PPP 5/Profil 5

Lorsque le bouton de changement de résolution est actionné: la souris affiche la couleur associée à la vitesse de changement de résolution. Lorsqu'il est relâché, la souris affiche la couleur de paramètre PPP utilisée avant cette opération.

Les sélections PPP et de profil sont indiquées à l'aide de voyants sur le dessus et l'arrière de la souris. Le changement de résolution est indiqué par des couleurs différentes, tandis que le changement de profil est signalé par des couleurs qui clignotent.

QUESTIONS FRÉQUENTES

www.logitechG.com/support/G502X-PLUS

LONGÉVITÉ DE LA PILE

Les modèles G502 X PLUS et G502 X LIGHTSPEED sont dotés d'une batterie rechargeable 500 mAh LiPol fournissant jusqu'à 140 h de mouvements en continu pour la souris G502 X et jusqu'à 120 h pour G502 X PLUS.

État de charge:

Au moment où le câble de charge est branché au dispositif:

- Vert **continu** = charge terminée (100%), que le dispositif soit **ACTIVÉ** ou **DÉSACTIVÉ**
- Vert clignotant = charge en cours (0 à 99%)

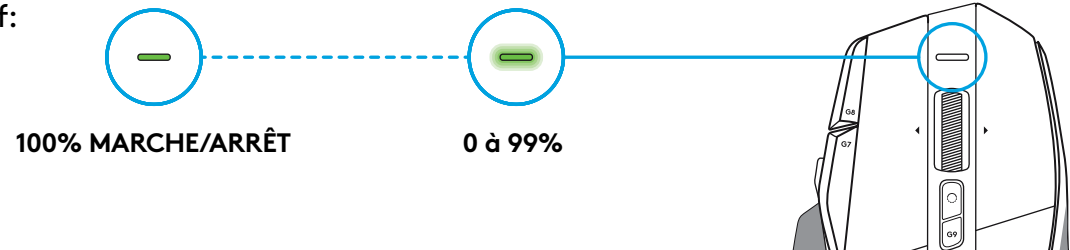

Niveau de la batterie:

À l'activation du dispositif:

- Vert continu = bon (31% - 100%)
- Rouge continu = faible (16 à 30%)
- Rouge clignotant lentement = critique (< 16%)

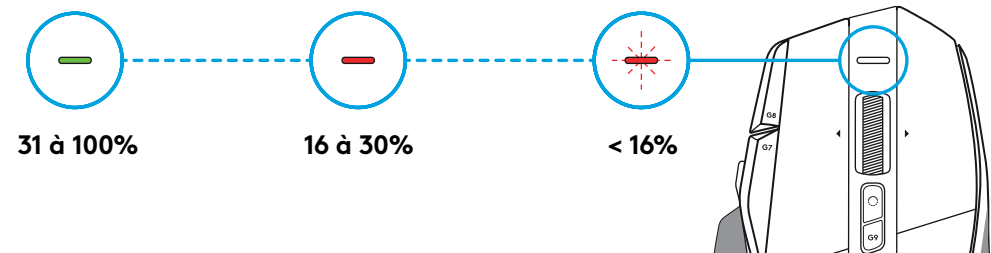

Conseils:

- Le niveau de charge, la consommation d'énergie et l'autonomie restante estimée peuvent être affichés dans Logitech G HUB.

*L'autonomie et la capacité de la batterie peuvent varier avec le temps et l'usure.
Les batteries rechargeables ne peuvent être rechargées qu'un nombre limité de fois.

ISTRUZIONI PER L'INSTALLAZIONE

- 1 Orienta il Cambio DPI in base alle tue preferenze o sostituisilo con il copripulsante per estendere la superficie di presa.

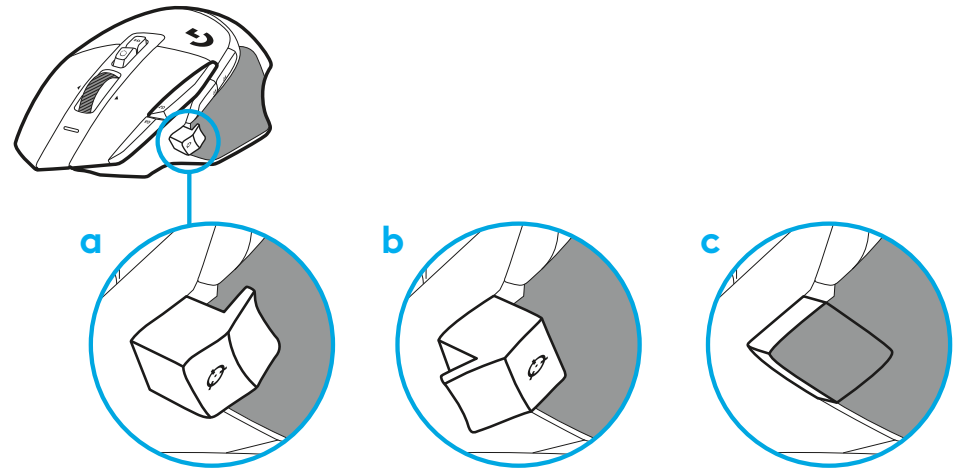

- 2 Durante gli spostamenti, il ricevitore può essere riposto nel mouse dietro allo sportellino.

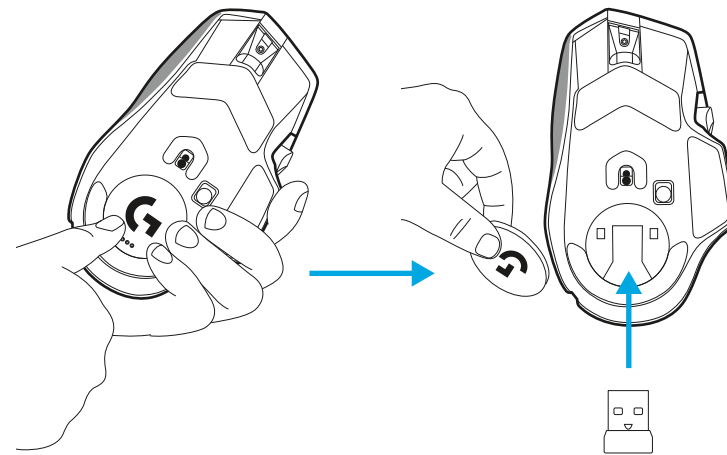

3 Il ricevitore LIGHTSPEED Wireless USB-A si trova sotto il mouse nel vassoio del prodotto.

Inserisci il connettore del cavo USB-A nel tuo PC e il connettore USB-C nell'adattatore di estensione del ricevitore.

Inserisci il ricevitore USB-A nell'adattatore.

- Il ricevitore LIGHTSPEED Wireless può anche essere collegato direttamente al PC, ma l'utilizzo del cavo e dell'adattatore di estensione garantisce una migliore connessione e un facile accesso al cavo quando è necessario caricare il mouse.

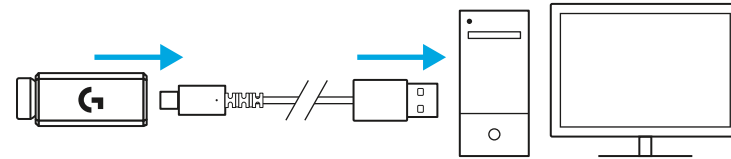

4 Fai scorrere il pulsante di accensione verso l'alto per accendere il mouse.

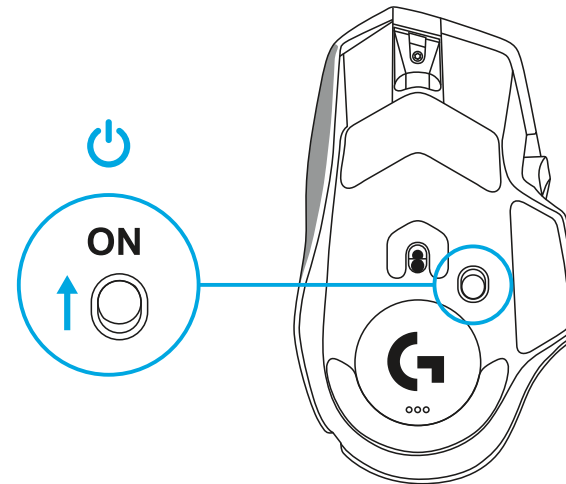

5 Scarica il software di gioco Logitech G HUB per personalizzare il tuo mouse G502 X. Esegui regolazioni in base al tuo stile di gioco, alla tua personalità e al tipo di gioco, assegna i comandi a uno qualsiasi dei 13 controlli, e altro ancora.

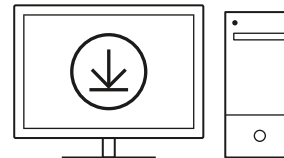

logitechG.com/ghub

- 6 Per caricare il mouse, scollegare il cavo dall'adattatore e collegarlo alla porta USB-C nella parte anteriore del mouse. Il mouse passa in modalità trasmissione dati tramite cavo quando viene collegato direttamente a un PC. Quando il mouse è collegato a una porta USB la ricarica da 0% a 100% richiede circa 2 ore.

Compatibile con sistemi di ricarica wireless Powerplay.

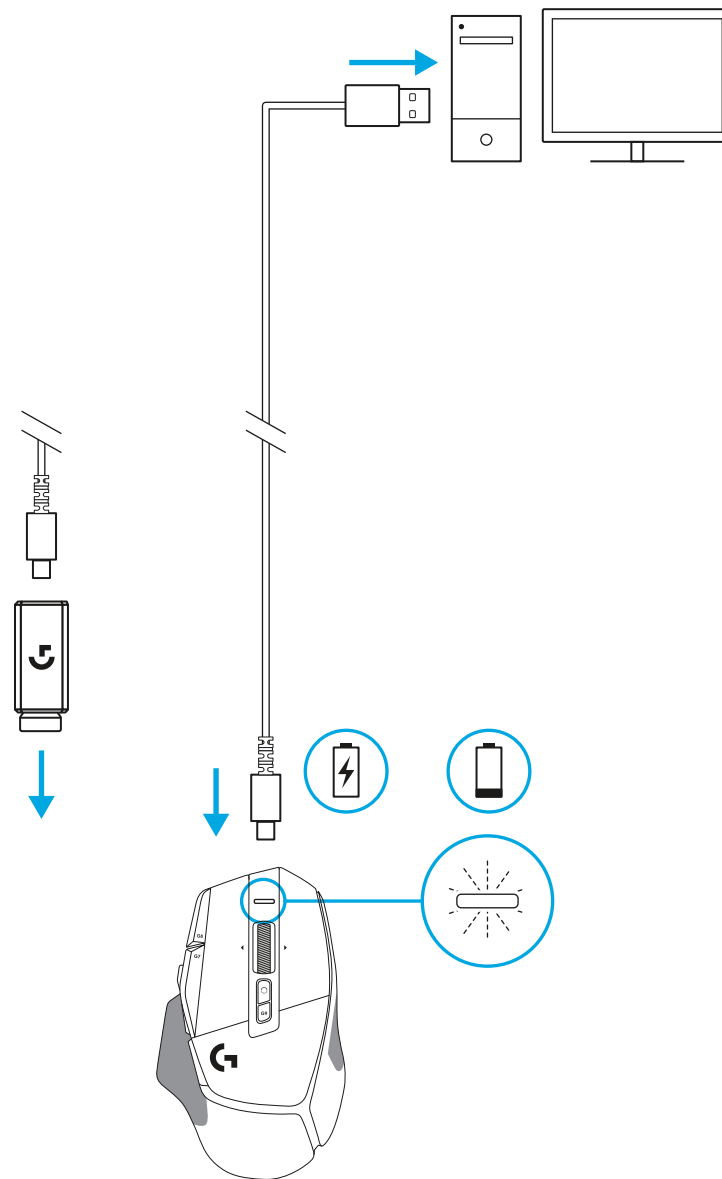

Suggerimenti:

- Mantieni mouse e ricevitore a una distanza di almeno 2 m da router wireless o altri dispositivi wireless da 2,4 GHz per ridurre il rumore ambientale.
- G502 X PLUS e G502 X LIGHTSPEED offrono un raggio d'azione wireless fino a 10 metri. Per assicurare prestazioni ottimali in ambienti wireless rumorosi e per consentire un accesso semplice al cavo di ricarica, si consiglia di mantenere il ricevitore entro 20 cm di distanza dal mouse.

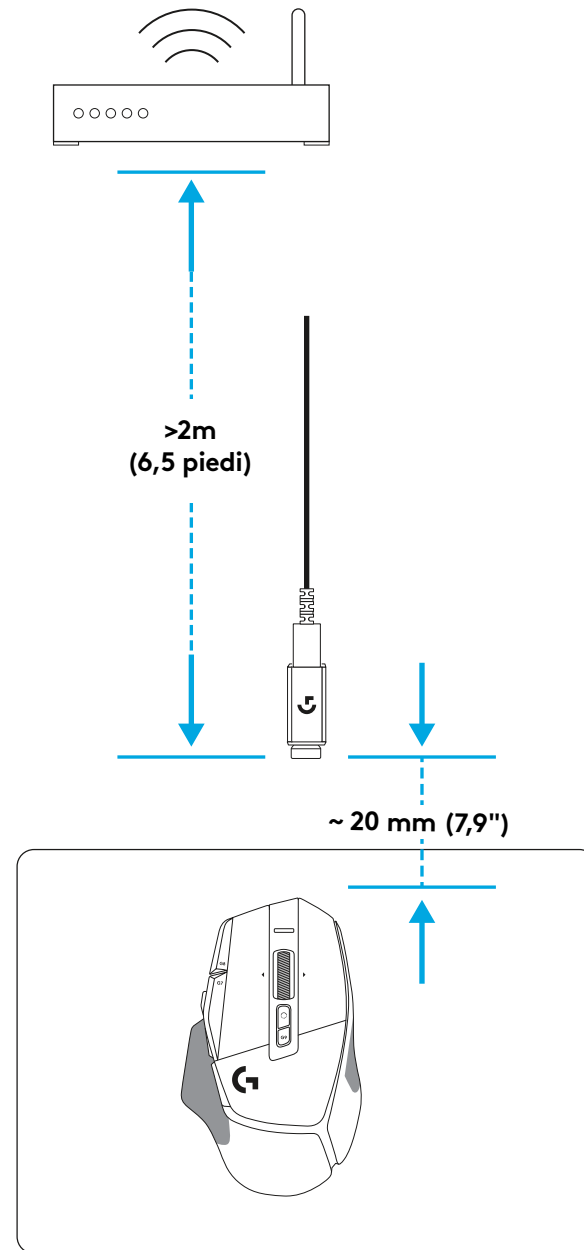
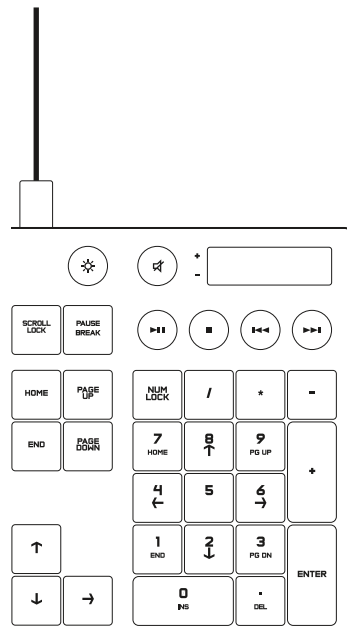

CARATTERISTICHE DEL MOUSE

- 1 Clic con il pulsante sinistro (pulsante G1)
- 2 Clic con il pulsante destro (pulsante G2)
- 3 Aumento DPI (pulsante G8)
- 4 Scorrimento su
- 5 Scorrimento a sinistra (scroller verso sinistra)
- 6 Scorrimento a destra (scroller verso destra)
- 7 Clic con il pulsante centrale (pulsante G3)
- 8 Scorrimento giù
- 9 Cambio DPI (pulsante G6)
- 10 Pulsante attivazione/disattivazione modalità di scorrimento (non programmabile)
- 11 Riduzione DPI (pulsante G7)
- 12 Passaggio profilo (pulsante G9)
- 13 Avanti (pulsante G5)
- 14 Indietro (pulsante G4)
- 15 Interruttore di accensione/spegnimento (parte inferiore del mouse, non programmabile)
- 16 POWERPLAY™ Sportello apertura vano per ricevitore wireless

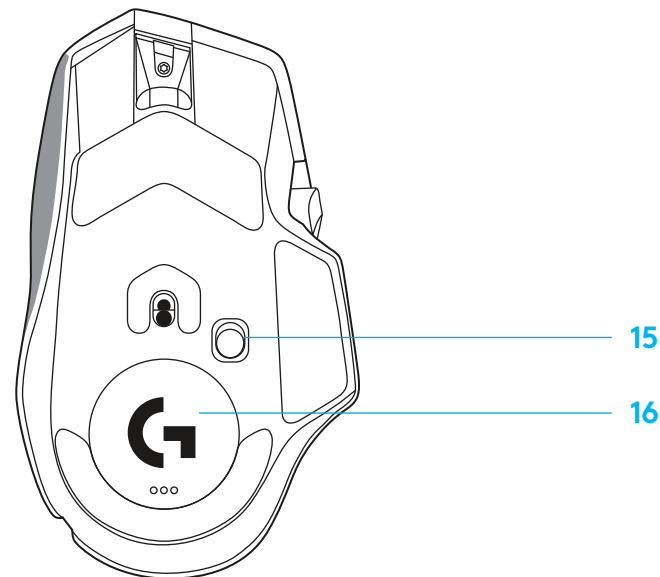
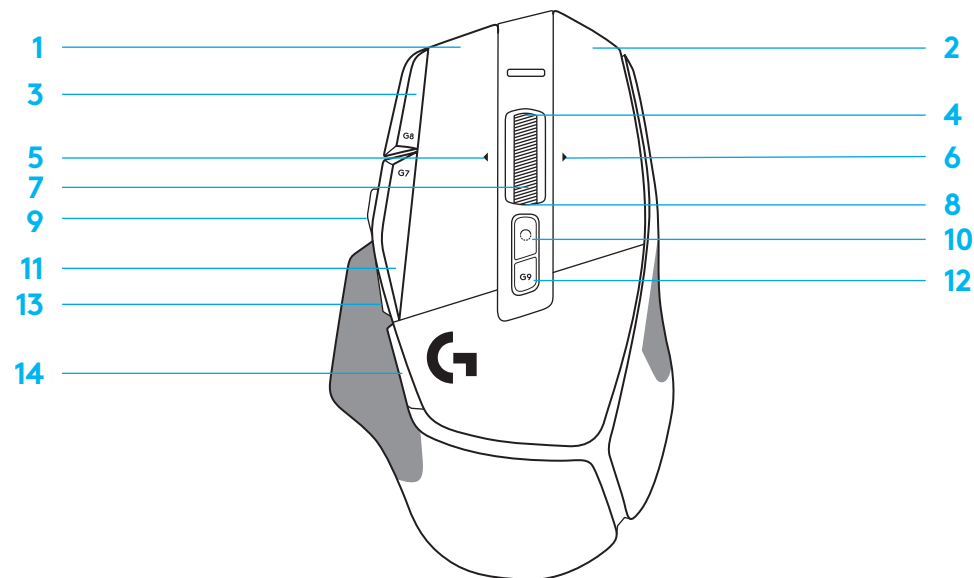

PROFILI INTEGRATI PREDEFINITI

– In G HUB possono essere sbloccati e personalizzati fino a 5 profili della memoria integrati.

IMPOSTAZIONI	PRINCIPALE PROFILO GAMING	PRODUTTIVITÀ PROFILO SECONDARIO	PROFILO SECONDARIO G-CAMBIO(G-CAMBIO sul pulsante Cambio DPI)
Velocità di aggiornamento	1 ms	2 ms	nessuna modifica
DPI	800, 1200, 1600, 2400, 3200	800, 1200, 1600, 2400, 3200	nessuna modifica
Colori passaggi DPI	1: Bianco 2. Arancione 3: Verde acqua 4: Giallo 5: Magenta	1: Bianco 2. Arancione 3: Verde acqua 4: Giallo 5: Magenta	
DPI predefinito	1600	1600	nessuna modifica
Pulsante G6	Passaggio DPI a 800	G-Cambio (vedi colonna destra)	nessuna modifica

CONTROLLI PROGRAMMABILI			
Pulsanti principale sinistro	<i>Clic con il pulsante sinistro - sistema/ applicazione</i>	<i>Clic con il pulsante sinistro - sistema/ applicazione</i>	nessuna modifica
Pulsanti principale destro	<i>Clic con il pulsante destro - sistema/ applicazione</i>	<i>Clic con il pulsante destro - sistema/ applicazione</i>	nessuna modifica
Pulsante scroller centrale	<i>Clic/pressione volante - sistema/applicazione</i>	<i>Clic/pressione volante - sistema/applicazione</i>	Ctrl-T – apertura di una nuova scheda in browser
Pulsante G4	<i>Pulsante laterale - sistema/applicazione (solitamente utilizzato all'indietro)</i>	<i>Pulsante laterale - sistema/applicazione (solitamente utilizzato all'indietro)</i>	nessuna modifica
Pulsante G5	<i>Pulsante laterale - sistema/applicazione (solitamente utilizzato all'indietro)</i>	<i>Pulsante laterale - sistema/applicazione (solitamente utilizzato all'indietro)</i>	nessuna modifica
Pulsante G7	DPI giù	DPI giù	Ctrl-X
Pulsante G8	DPI su	DPI su	Ctrl-Z
Pulsante G9	Ciclo profili	Ciclo profili	Ctrl-0
Scorrimento a destra (scroller verso destra)	Inclinazione destra - sistema/applicazione	Inclinazione destra - sistema/applicazione	Ctrl-Tab
Scorrimento a sinistra (scroller verso sinistra)	Inclinazione sinistra - sistema/applicazione	Inclinazione sinistra - sistema/applicazione	Ctrl-Xhft-Tab
Scorrimento su volante	Scorrimento su - sistema/applicazione	Scorrimento su - sistema/applicazione	Aumenta il volume
Scorrimento giù volante	Scorrimento giù - sistema/applicazione	Scorrimento giù - sistema/applicazione	Riduci il volume

PROFILO, SELEZIONE DPI E CAMBIO DPI

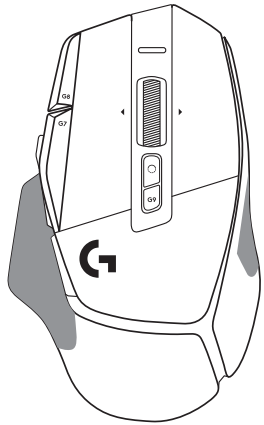

DPI 1 / Profilo 1

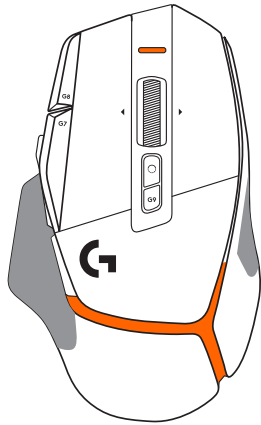

DPI 2 / Profilo 2

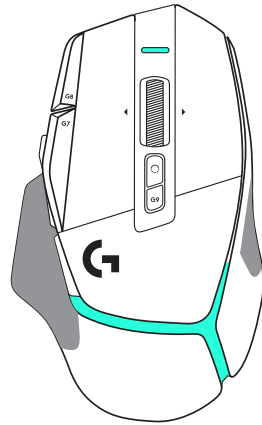

DPI 3 / Profilo 3

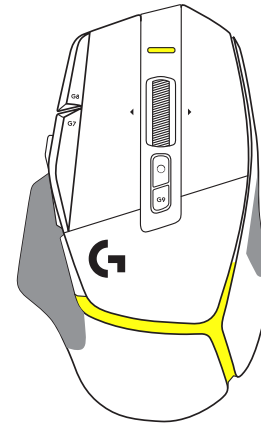

DPI 4 / Profilo 4

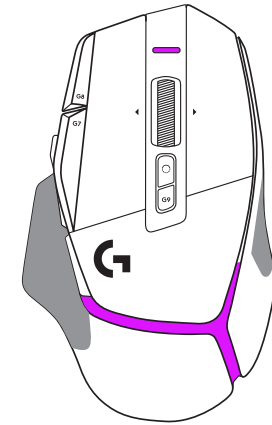

DPI 5 / Profilo 5

Quando il pulsante Cambio DPI è premuto: il mouse visualizza il colore associato alla velocità di spostamento DPI, quando viene rilasciato il mouse visualizza il colore di impostazione DPI che era usato prima di questa azione.

I DPI e la selezione del profilo sono comunicati tramite l'illuminazione sulla parte superiore e posteriore del mouse. La modifica dei DPI è indicato tramite diversi colori fissi, mentre il cambiamento di profilo è indicato da diversi colori lampeggianti.

DOMANDE FREQUENTI

www.logitechG.com/support/G502X-PLUS

DURATA DELLE BATTERIE

G502 X PLUS e G502 X LIGHTSPEED hanno una batteria ricaricabile LiPol da 500 mAh che fornisce fino a 140 ore di movimento continuo per G502 X e fino a 120 ore per G502 X PLUS.

Stato di ricarica:

Quando il cavo di ricarica è inserito nel dispositivo:

- Verde **fisso** = ricarica completa (100%) quando il dispositivo è ACCESO o SPENTO
- Pulsazione in **verde** = ricarica in corso

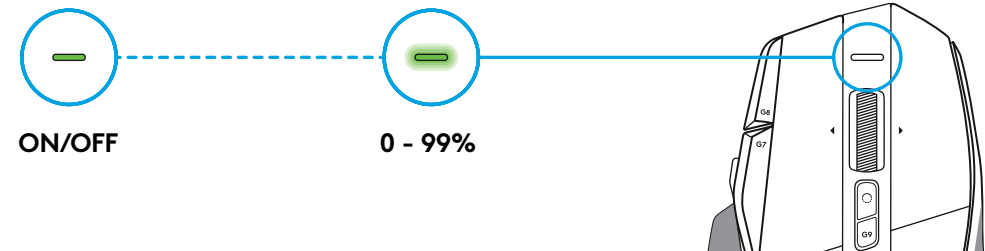

Livello batteria:

Quando si ACCENDE il dispositivo:

- Verde **fisso** = buono (31% - 100%)
- Rosso **fisso** = basso (16% - 30%)
- Rosso con lampeggio lento = critico (< 16%)

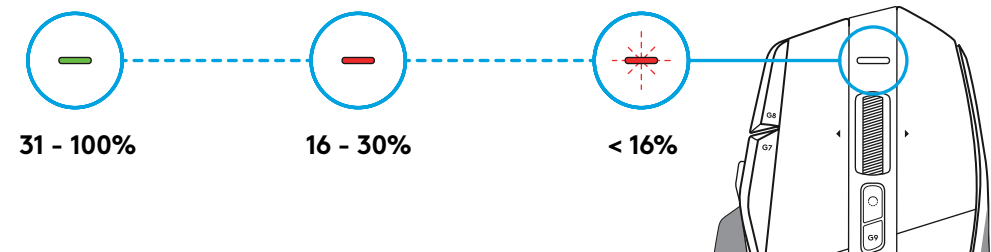

Suggerimenti:

- Il livello di carica, il consumo energetico e la durata stimata della batteria possono essere verificati in Logitech G HUB.

*La durata e la capacità della batteria possono variare con gli anni e l'utilizzo.
Le batterie ricaricabili possono essere sottoposte a un numero limitato di cicli di ricarica.

INSTRUCCIONES DE INSTALACIÓN

- 1 Orienta el control de cambio de dpi como prefieras o sustitúyelo por el capuchón del botón para ampliar la superficie de agarre.

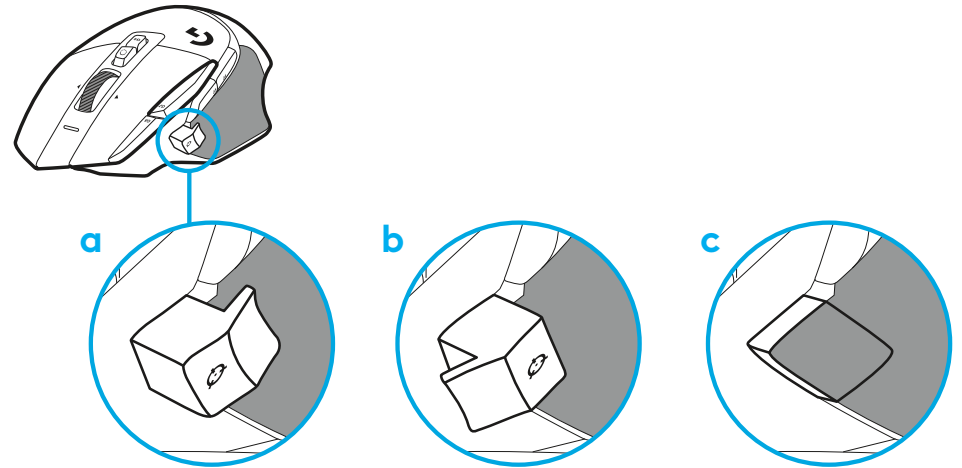

- 2 El receptor se puede almacenar en el ratón para los desplazamientos.

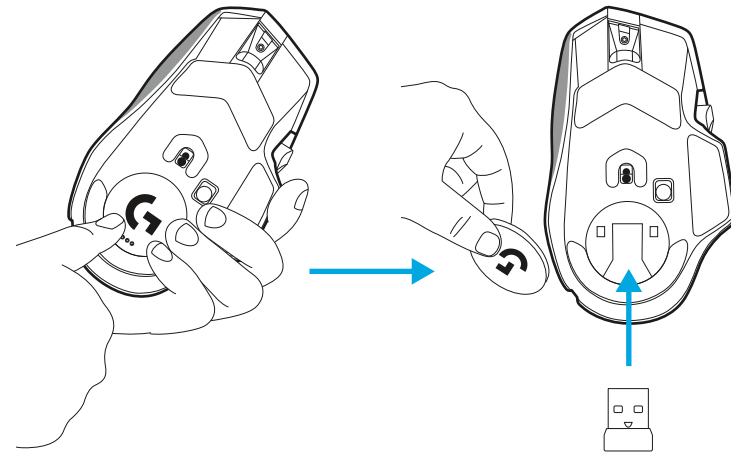

3 El receptor USB-A con tecnología inalámbrica LIGHTSPEED se encuentra en la base del ratón.

Conecta el cable USB-A a tu PC y el conector USB-C al adaptador de extensión de receptor. Conecta el receptor USB-A al adaptador.

- El receptor LIGHTSPEED inalámbrico también se puede conectar directamente al PC, pero mediante el cable y el adaptador de extensión se consigue una mejor conexión y se facilita el acceso al cable cuando hay que cargar el ratón.

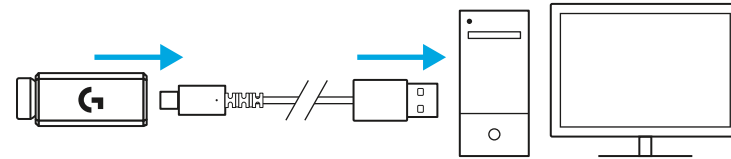

4 Desliza el botón de encendido para encender el ratón.

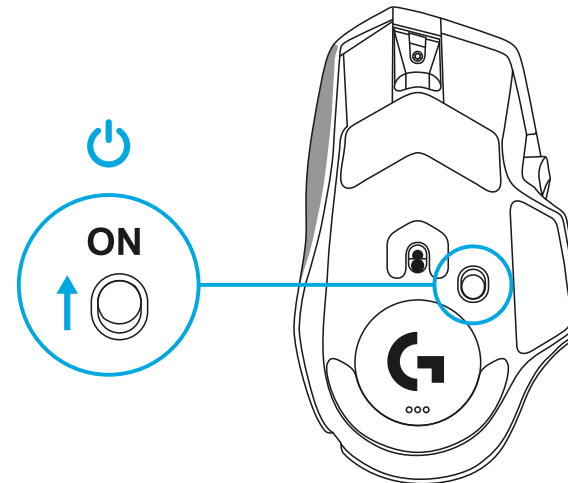

5 Descarga el software para gaming Logitech G HUB para personalizar tu ratón G502 X. Configúralo según tu estilo de juego, tu carácter y cada uno de tus juegos, asigna comandos a cualquiera de los 13 controles, y más.

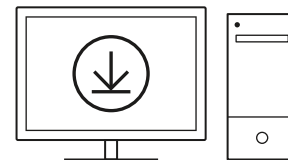

logitechG.com/ghub

- 6 Para cargar tu ratón, desconecta el cable del adaptador y conéctalo al puerto USB-C situado en la parte frontal del ratón. El ratón funcionará en modo de datos por cable siempre que se conecte directamente a un PC. El proceso de carga de 0% a 100% tarda alrededor de 2 horas cuando se utiliza un puerto USB.

Compatible con el sistema inalámbrico de carga Powerplay.

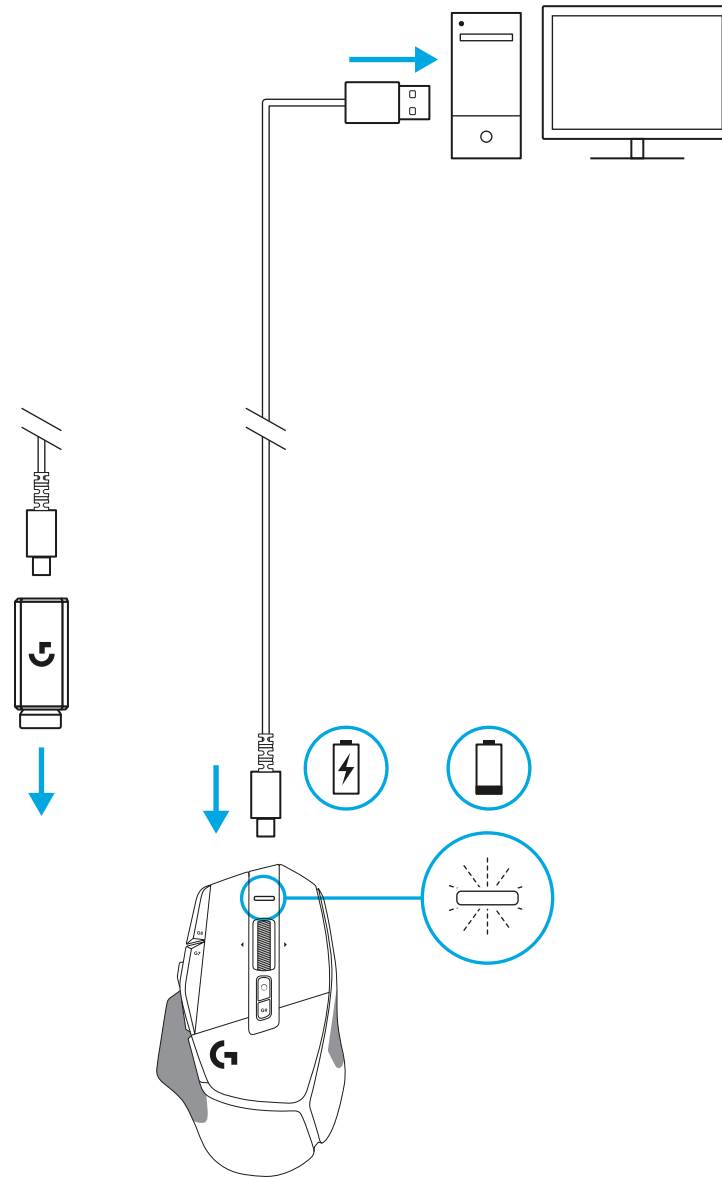

Sugerencias:

- Mantén el ratón y el receptor a 2 o más metros de enrutadores inalámbricos o de otros dispositivos inalámbricos de 2,4 GHz para minimizar el ruido ambiental.
- G502 X PLUS y G502 X LIGHTSPEED tienen un radio de acción inalámbrico de hasta 10 metros. Para garantizar un rendimiento óptimo en entornos inalámbricos con ruido, y para mantener el cable de carga fácilmente accesible, se recomienda mantener el receptor a menos de 20 cm del ratón.

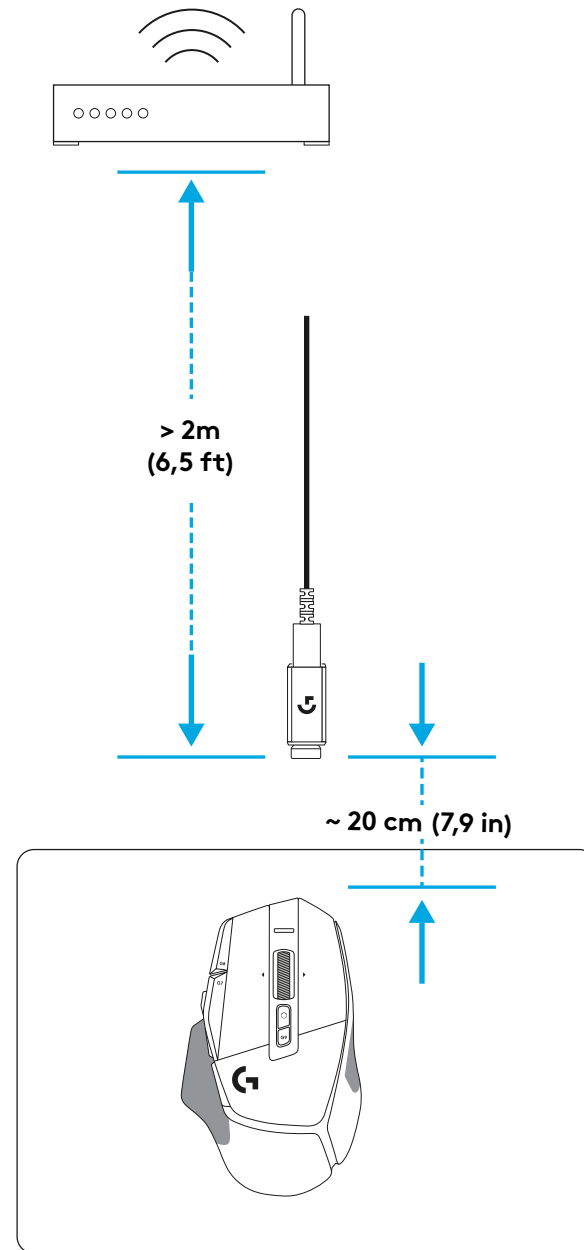
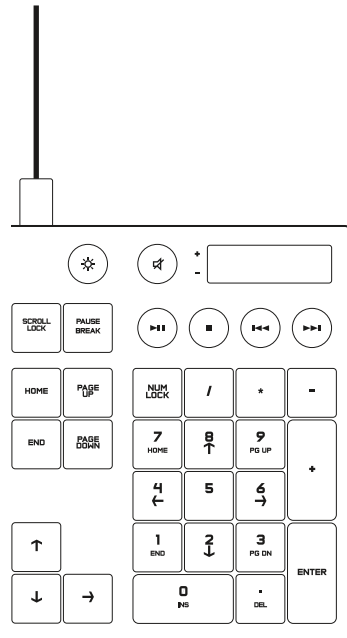

CARACTERÍSTICAS DEL RATÓN

- 1 Clic izquierdo (botón G1)
- 2 Clic derecho (botón G2)
- 3 Aumentar dpi (botón G8)
- 4 Desplazamiento hacia arriba
- 5 Desplazamiento a la izquierda (botón rueda hacia la izquierda)
- 6 Desplazamiento a la derecha (botón rueda hacia la derecha)
- 7 Clic central (botón G3)
- 8 Desplazamiento hacia abajo
- 9 Cambio de dpi (botón G6)
- 10 Botón de cambio de modo de botón rueda (no programable)
- 11 Reducir dpi (botón G7)
- 12 Ciclo de perfiles (botón G9)
- 13 Avance (botón G5)
- 14 Retroceso (botón G4)
- 15 Conmutador de encendido/apagado (parte inferior del ratón, no programable)
- 16 Puerta de apertura POWERPLAY™ compartimento de receptor inalámbrico

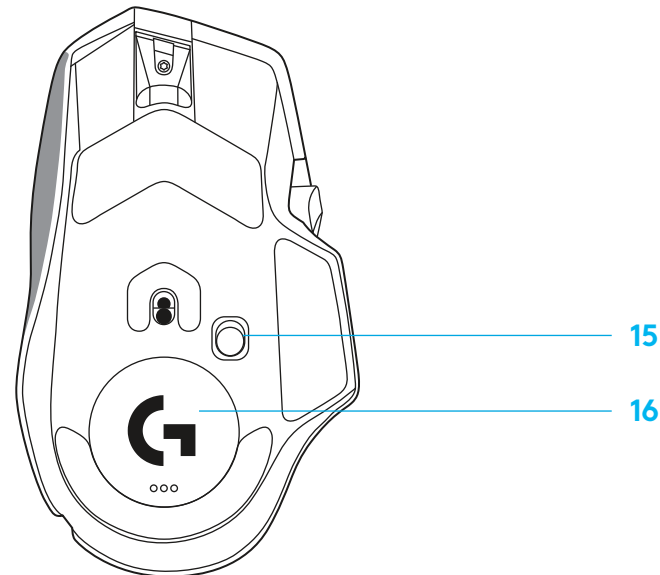
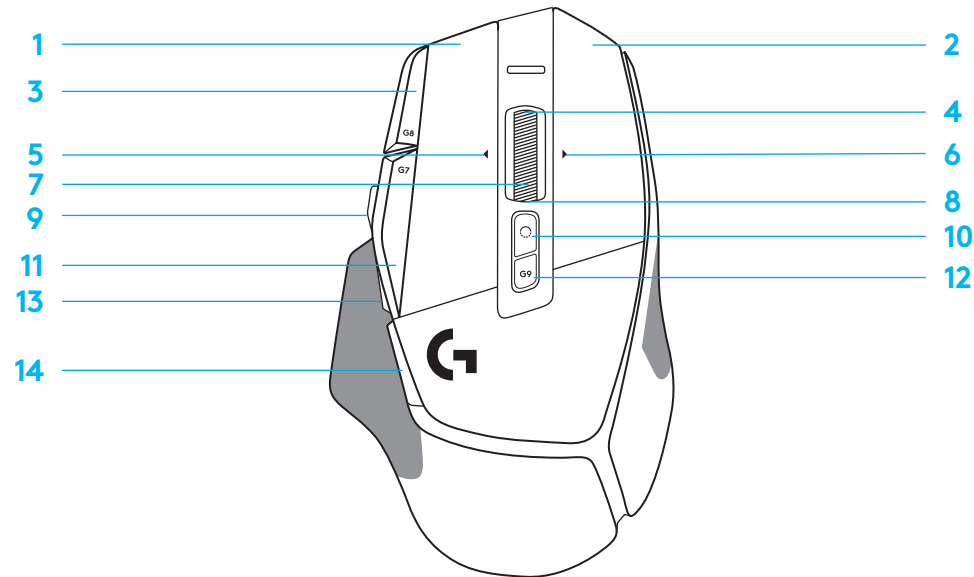

PERFILES INTEGRADOS DE FORMA PREDETERMINADA

– Hasta 5 perfiles integrados en memoria utilizables y personalizables en G HUB.

CONFIGURACIÓN	PERFIL PRINCIPAL DE GAMING	PERFIL SECUNDARIO - PRODUCTIVIDAD	PERFIL SECUNDARIO CON G-ALT (G-ALT en botón de cambio de dpi)
Velocidad de respuesta	1 ms	2 ms	Ningún cambio
dpi	800, 1200, 1600, 2400, 3200	800, 1200, 1600, 2400, 3200	Ningún cambio
Colores de pasos de dpi	1: Blanco 2: Naranja 3: Verde azulado 4: Amarillo 5: Magenta	1: Blanco 2: Naranja 3: Verde azulado 4: Amarillo 5: Magenta	
Valor de dpi predeterminado	1600	1600	Ningún cambio
Botón G6	Cambiar dpi a 800	G-Alt (ver columna derecha)	Ningún cambio

CONTROLES PROGRAMABLES			
Botón principal izquierdo	<i>Clic izquierdo - sistema/aplicación</i>	<i>Clic izquierdo - sistema/aplicación</i>	Ningún cambio
Botón principal derecho	<i>Clic derecho - sistema/aplicación</i>	<i>Clic derecho - sistema/aplicación</i>	Ningún cambio
Botón rueda central	<i>Clic/pulsación de botón rueda - sistema/aplicación</i>	<i>Clic/pulsación de botón rueda - sistema/aplicación</i>	Ctrl-T – abrir nueva pestaña en navegador
Botón G4	<i>Botón lateral - sistema/aplicación (usado hacia atrás habitualmente)</i>	<i>Botón lateral - sistema/aplicación (usado hacia atrás habitualmente)</i>	Ningún cambio
Botón G5	<i>Botón lateral - sistema/aplicación (usado hacia atrás habitualmente)</i>	<i>Botón lateral - sistema/aplicación (usado hacia atrás habitualmente)</i>	Ningún cambio
Botón G7	Reducir dpi	Reducir dpi	Ctrl-X
Botón G8	Aumentar dpi	Aumentar dpi	Ctrl-Z
Botón G9	Ciclo de perfiles	Ciclo de perfiles	Ctrl-0
Desplazamiento a la derecha (inclinación rueda hacia la derecha)	Inclinación hacia la derecha - sistema/aplicación	Inclinación hacia la derecha - sistema/aplicación	Ctrl-Tab
Desplazamiento a la izquierda (inclinación rueda hacia la izquierda)	Inclinación hacia la izquierda - sistema/aplicación	Inclinación hacia la izquierda - sistema/aplicación	Ctrl-Xhft-Tab
Mover botón rueda hacia arriba	Desplazar arriba - sistema/aplicación	Desplazar arriba - sistema/aplicación	Subir volumen
Mover botón rueda hacia abajo	Desplazar abajo - sistema/aplicación	Desplazar abajo - sistema/aplicación	Bajar volumen

PERFIL, SELECCIÓN DE DPI Y CAMBIO DE DPI

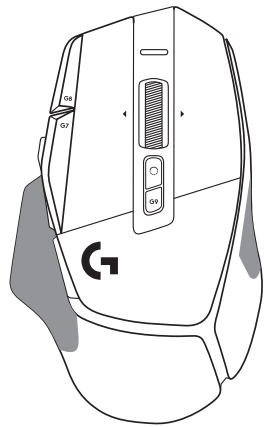

dpi 1 / Perfil 1

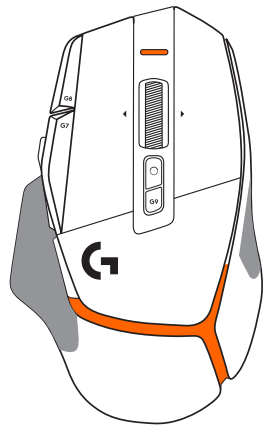

dpi 2 / Perfil 2

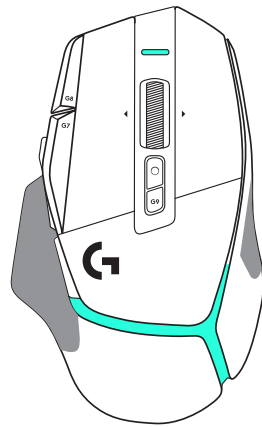

dpi 3 / Perfil 3

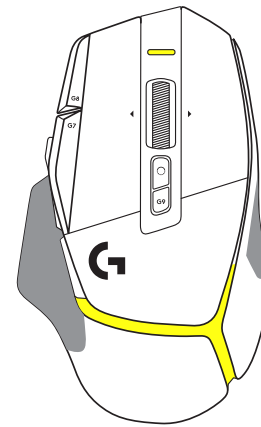

dpi 4 / Perfil 4

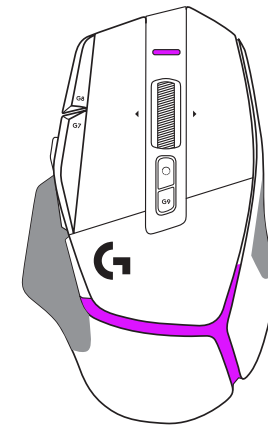

dpi 5 / Perfil 5

Al pulsar el botón de cambio de dpi: el ratón muestra el color asociado con la velocidad de cambio de dpi. Al soltar el botón, el ratón muestra el color de valor de dpi utilizado antes de esa acción.

Las selecciones de dpi y perfil se notifican mediante indicadores luminosos en la parte superior y posterior del ratón. El cambio de dpi se indica mediante colores permanentes y el cambio de perfil mediante colores destellantes.

PREGUNTAS MÁS FRECUENTES

www.logitechG.com/support/G502X-PLUS

DURACIÓN DE LAS PILAS/BATERÍAS

G502 X PLUS y G502 X LIGHTSPEED tienen una pila recargable de polímero de litio de 500 mAh que proporciona hasta 140 horas de uso continuo de G502 X y hasta 120 horas de uso de G502 X PLUS.

Estado de carga:

Cuando el cable de carga está conectado al dispositivo:

- Verde permanente = carga completada (100%) con el dispositivo encendido o apagado
- Efecto de respiración verde = carga en curso (0 - 99%)

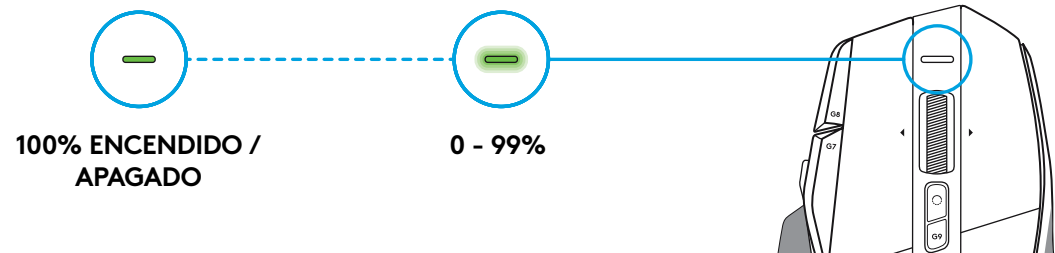

Nivel de pila

Al encender el dispositivo:

- Verde permanente = bueno (31% - 100%)
- Rojo permanente = bajo (16 - 30%)
- Destellos rojos lentos = crítico (< 16%)

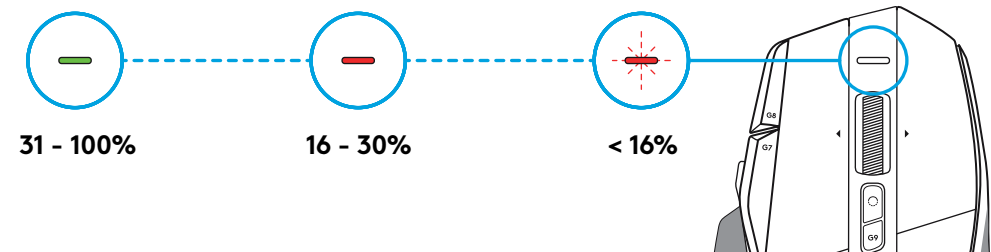

Sugerencias:

- En Logitech G HUB se pueden comprobar el nivel de carga, el consumo de energía y el tiempo estimado de duración de la batería.

*La capacidad y la duración de la batería pueden variar con el tiempo y el uso. Las baterías recargables tienen un número limitado de ciclos de carga.

INSTRUÇÕES DE INSTALAÇÃO

- 1 Ajuste a Mudança de PPP para se adequar à sua preferência ou substitua pela tampa do botão para aumentar a superfície de aderência.

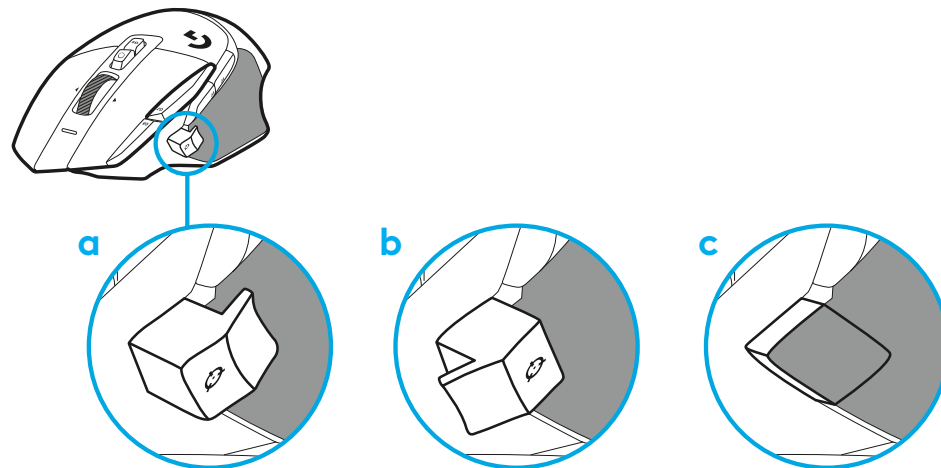

- 2 Pode guardar o receptor no rato atrás da porta quando se desloca.

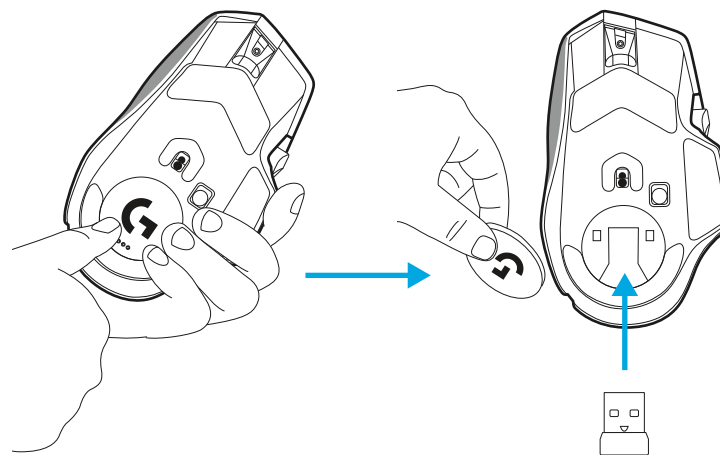

3 O receptor sem fios USB-A LIGHTSPEED encontra-se abaixo do rato no tabuleiro do produto.

Ligue o conector do cabo USB-A ao PC e o conector USB-C ao adaptador de extensão do receptor. Ligue o receptor USB-A no adaptador.

- O receptor sem fios LIGHTSPEED também pode ser ligado directamente ao seu PC, mas com o cabo e o adaptador de extensão garante uma melhor ligação e acesso fácil ao cabo quando necessitar de carregar o rato.

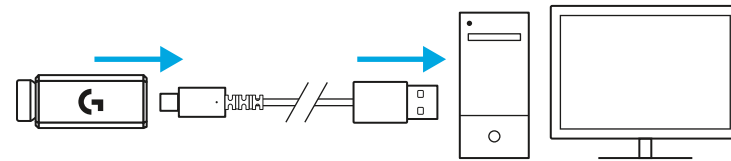

4 Deslize o botão ligar(desligar para cima para ligar o rato).

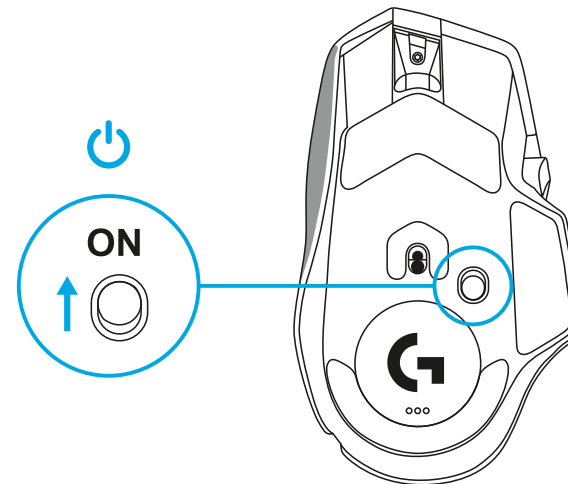

5 Transfira o software de jogo Logitech G HUB para personalizar o seu rato G502 X. Ajuste-o ao seu estilo de jogo, personalidade e a cada um dos seus jogos, atribua comandos a qualquer dos 13 controlos e muito mais.

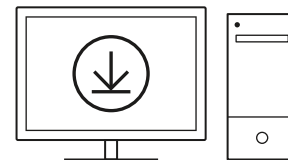

logitechG.com/ghub

- 6 Para carregar o seu rato, desligue o cabo do adaptador e ligue-o directamente na porta USB-C situada na parte frontal do rato. O rato funciona no modo dados por cabo sempre que estiver ligado directamente à porta USB. O carregamento de 0% a 100% demora cerca de 2 horas quando está ligado a uma porta USB.

Compatível com sistema de carregamento sem fios Powerplay.

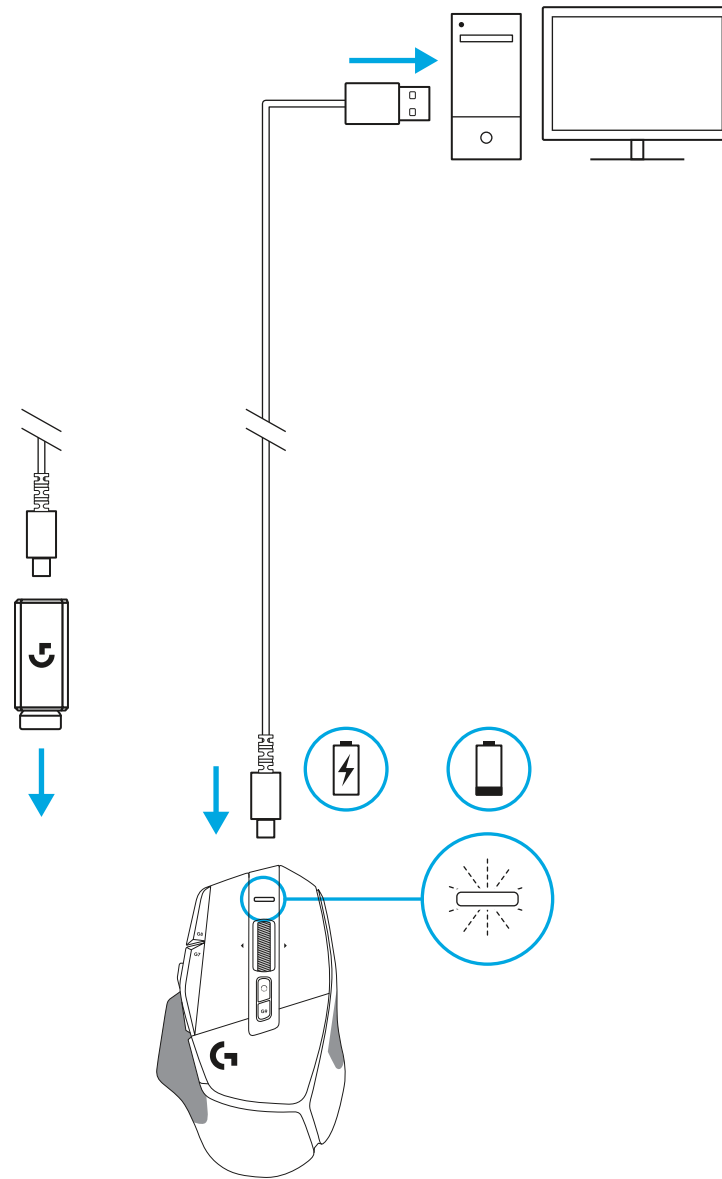

Sugestões:

- Mantenha o rato e o receptor a pelo menos 2 metros de routers sem fios ou de outros dispositivos sem fios de 2,4 GHz para minimizar o ruído ambiental.
- O G502 X PLUS e o G502 X LIGHTSPEED têm um alcance de até 10 metros. Para garantir o melhor desempenho em ambientes sem fios ruidosos e para manter o cabo de carregamento acessível, recomenda-se que mantenha o receptor num raio de 20 cm do rato.

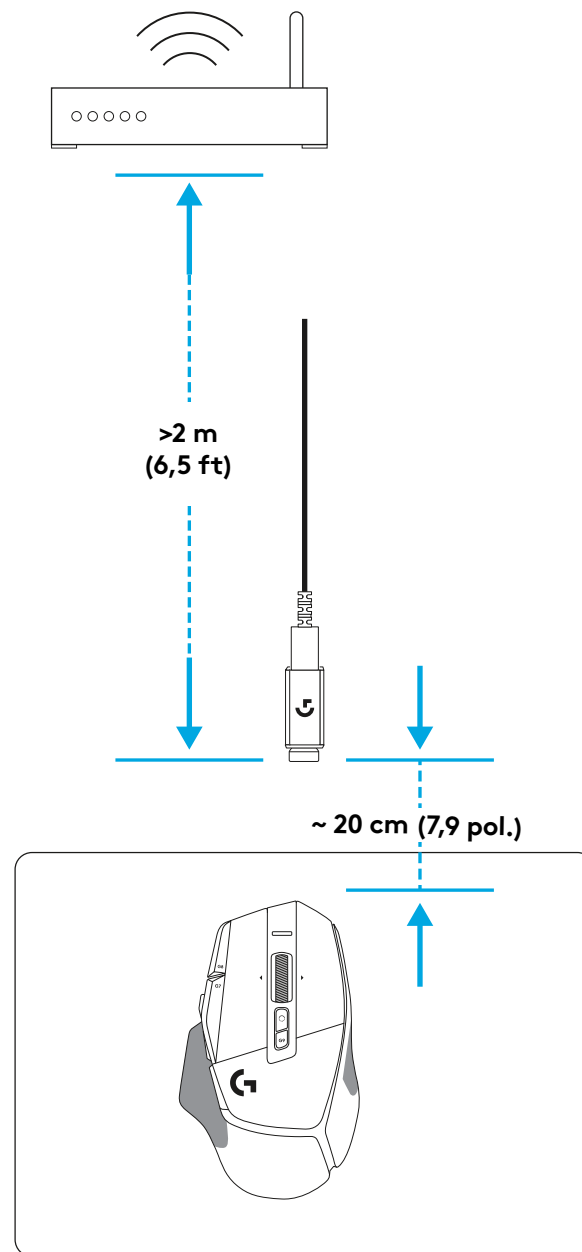
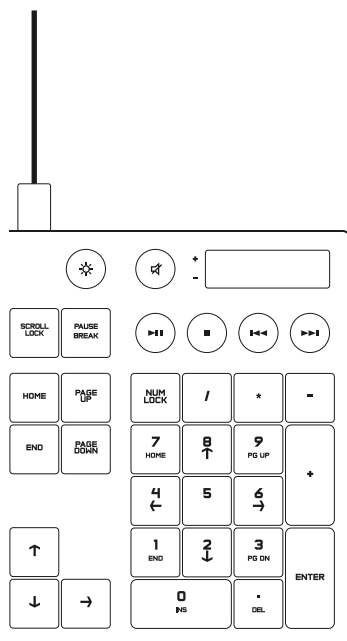

FUNCIONALIDADES DO RATO

- 1 Clique do botão esquerdo (Botão G1)
- 2 Clique do botão direito (Botão G2)
- 3 Aumentar PPP (Botão G8)
- 4 Deslocar para cima
- 5 Deslocar para a esquerda
(Inclinação da roda para a esquerda)
- 6 Deslocar para a direita
(Inclinação da roda para a direita)
- 7 Clique do botão intermédio (Botão G3)
- 8 Deslocar para baixo
- 9 Botão de mudança de PPP (Botão G6)
- 10 Botão de mudança do modo de roda
(não programável)
- 11 Diminuir PPP (Botão G7)
- 12 Rotação de perfil (Botão G9)
- 13 Avançar (Botão G5)
- 14 Retroceder (Botão G4)
- 15 Interruptor Ligar / Desligar
(parte inferior do rato, não programável)
- 16 Porta de abertura POWERPLAY™
armazenamento do receptor sem fios

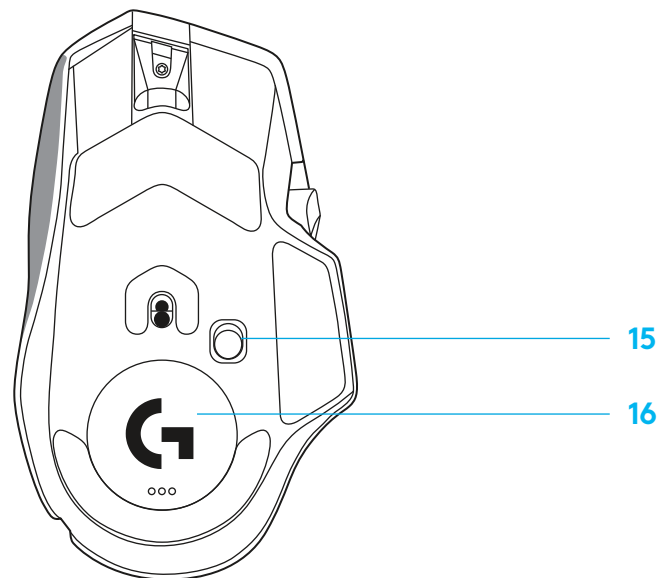
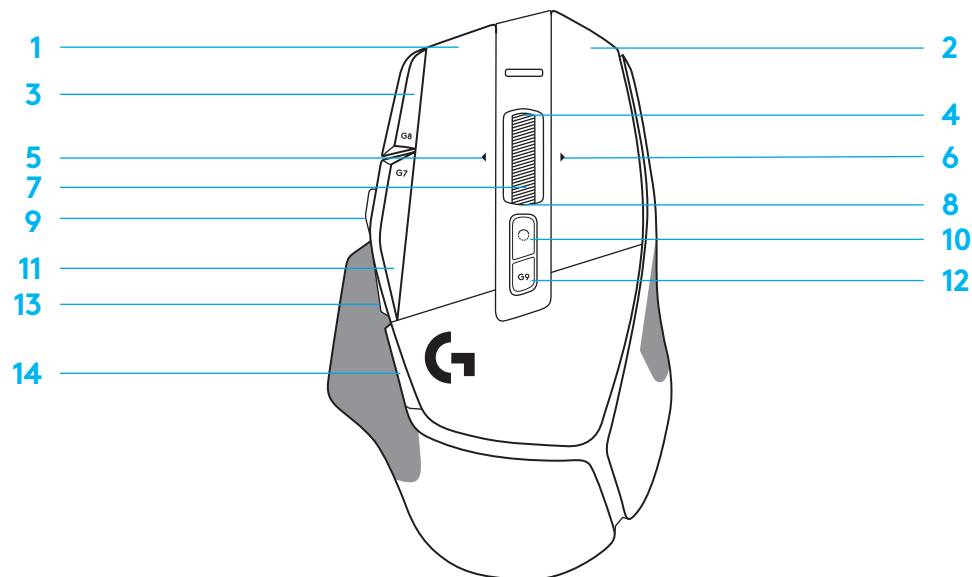

PERFIS INTERNOS PREDEFINIDOS

– Pode desbloquear e personalizar até 5 perfis na memória interna do G HUB.

DEFINIÇÕES	PERFIL PRINCIPAL DE JOGO	PERFIL SECUNDÁRIO PRODUTIVIDADE	PERFIL SECUNDÁRIO MUDANÇA G (MUDANÇA G no botão de Mudança de PPP)
Taxa de relatório	1 ms	2 ms	sem alterações
PPP	800, 1200, 1600, 2400, 3200	800, 1200, 1600, 2400, 3200	sem alterações
Cores de passos PPP	1: Branco 2: Laranja 3: Verde 4: Amarelo 5: Magenta	1: Branco 2: Laranja 3: Verde 4: Amarelo 5: Magenta	
PPP predefinidos	1600	1600	sem alterações
Botão G6	Mudança de PPP para 800	G-Shift (consulte a coluna correcta)	sem alterações

CONTROLOS PROGRAMÁVEIS			
Botão esquerdo principal	<i>Clique esquerdo - sistema/aplicação</i>	<i>Clique esquerdo - sistema/aplicação</i>	sem alterações
Botão direito principal	<i>Clique direito - sistema/aplicação</i>	<i>Clique direito - sistema/aplicação</i>	sem alterações
Botão intermédio de roda	<i>Clique/premir a roda - sistema/aplicação</i>	<i>Clique/premir a roda - sistema/aplicação</i>	Ctrl-T – abre um novo separador no browser
Botão G4	<i>Botão lateral - sistema/aplicação (geralmente usado para trás)</i>	<i>Botão lateral - sistema/aplicação (geralmente usado para trás)</i>	sem alterações
Botão G5	<i>Botão lateral - sistema/aplicação (geralmente usado para trás)</i>	<i>Botão lateral - sistema/aplicação (geralmente usado para trás)</i>	sem alterações
Botão G7	Diminuir PPP	Diminuir PPP	Ctrl-X
Botão G8	Aumentar PPP	Aumentar PPP	Ctrl-Z
Botão G9	Rotação de perfil	Rotação de perfil	Ctrl-O
Deslocar para a direita (Inclinação da roda para a direita)	Inclinação para a direita - sistema/aplicação	Inclinação para a direita - sistema/aplicação	Ctrl-Tab
Deslocar para a esquerda (Inclinação da roda para a esquerda)	Inclinação para a esquerda - sistema/aplicação	Inclinação para a esquerda - sistema/aplicação	Ctrl-Xhif-Tab
Roda de deslocamento para cima	Deslocar para cima - sistema/aplicação	Deslocar para cima - sistema/aplicação	Aumentar volume
Roda de deslocamento para baixo	Deslocar para baixo - sistema/aplicação	Deslocar para baixo - sistema/aplicação	Diminuir volume

PERFIL, SELECÇÃO DE PPP E MUDANÇA DE PPP

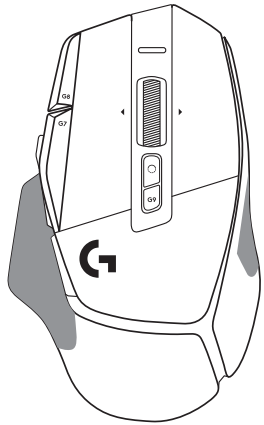

PPP 1 / Perfil 1

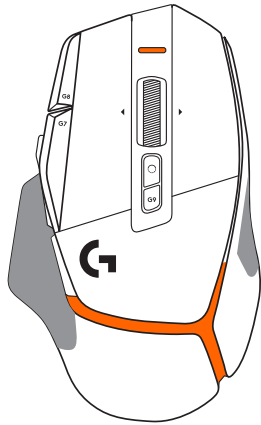

PPP 2 / Perfil 2

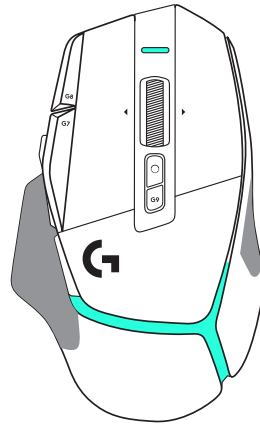

PPP 3 / Perfil 3

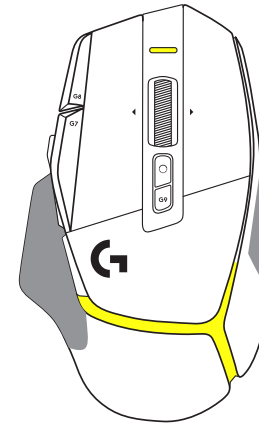

PPP 4 / Perfil 4

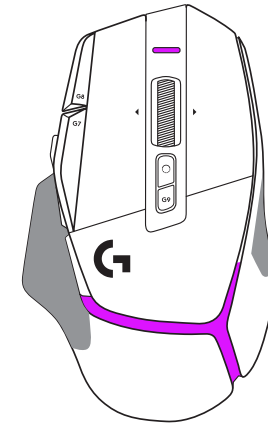

PPP 5 / Perfil 5

Quando prime o botão de mudança de PPP: o rato apresenta a cor associada à velocidade de mudança de PPP, quando liberta o botão, o rato apresenta a cor da definição de PPP que foi utilizada antes desta acção.

A selecção de PPP e de perfil são comunicadas através da iluminação na parte superior e na parte posterior do rato. A mudança de PPP expressa-se com diferentes cores fixas e a mudança de perfil é indicada pela várias cores intermitentes.

PERGUNTAS FREQUENTES

www.logitechG.com/support/G502X-PLUS

DURAÇÃO DA BATERIA

O G502 X PLUS e o G502 X LIGHTSPEED têm uma bateria recarregável de 500 mAh LiPol que fornece até 140 h de movimento contínuo do G502 X e até 120 h para o G502 X PLUS.

Estado de carregamento:

Quando liga o cabo de carregamento ao dispositivo

- Fixo a **verde** = carga completa (100%) quando o dispositivo está LIGADO ou DESLIGADO
- Pula a **verde** = a carregar (0 - 99%)

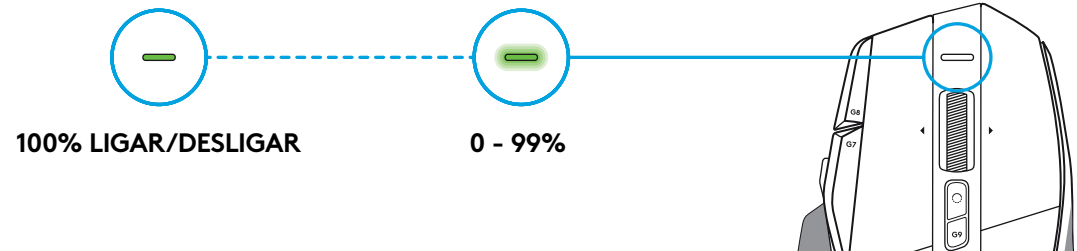

Nível de bateria

Quando LIGA o dispositivo:

- Fixo a **verde** = bom (31% - 100%)
- Fixo a **vermelho** = baixo (16 - 30%)
- Pisca lentamente a **vermelho** = crítico (< 16%)

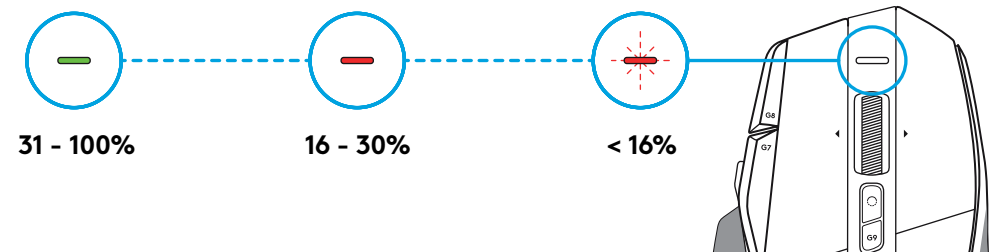

Sugestões:

- O nível de carregamento, consumo de energia e duração da bateria estimada podem ser consultados no Logitech G HUB.

*A duração e capacidade da bateria podem variar segundo a idade e a utilização..
As baterias recarregáveis têm um número limitado de ciclos de carregamento.

INSTALLATIE-INSTRUCTIES

- 1 Stel de dpi-verschuiving naar wens in of vervang hem door de knopafdekking voor meer grip.

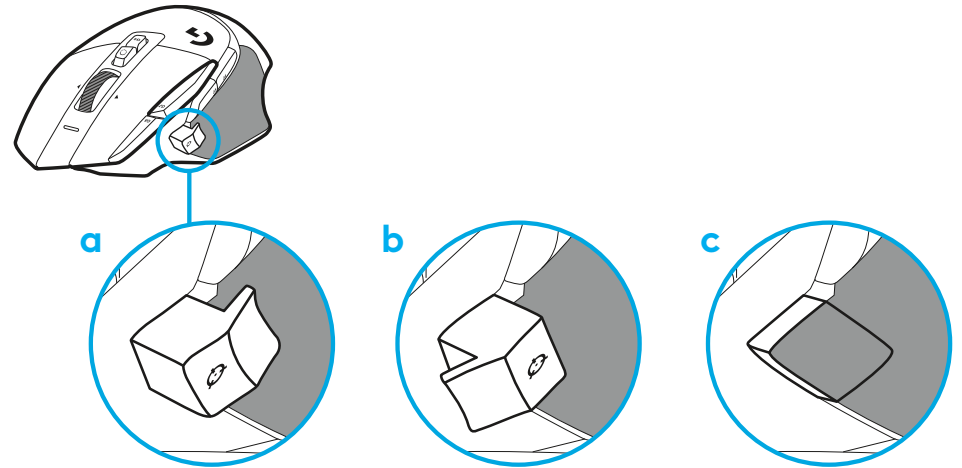

- 2 Als je onderweg bent, kun je de ontvanger in de muis achter het klepje opbergen.

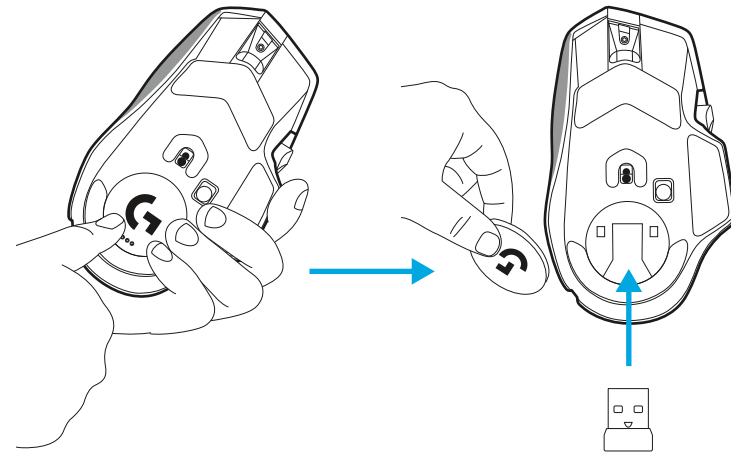

3 De draadloze LIGHTSPEED-USB-A-ontvanger bevindt zich onder de muis in het uitschuifbare productvakje.

Steek de connector van de USB-A-kabel in de pc en de USB-C-connector in de bereikvergroter voor ontvanger. Sluit de USB-A-ontvanger aan op de adapter.

- De draadloze LIGHTSPEED-ontvanger kan ook direct in de pc worden gestoken. Het gebruik van de kabel en de bereikvergroter bieden echter een betere verbinding en gemakkelijke toegang tot de kabel wanneer de muis moet worden opgeladen.

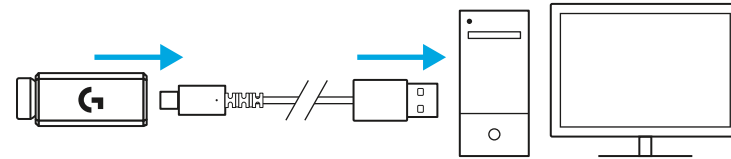

4 Schuif de aan-/uitknop omhoog om de muis in te schakelen.

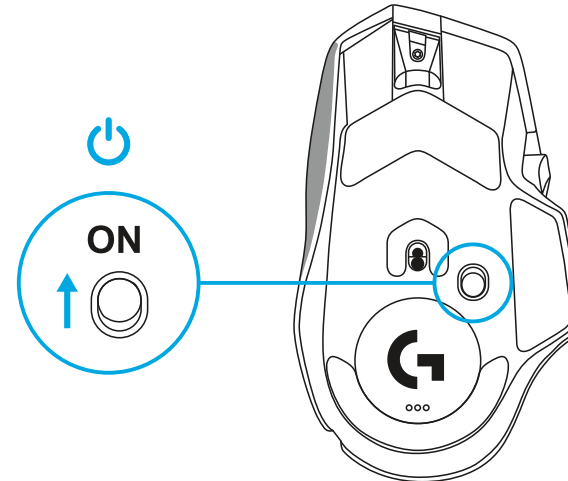

5 Download de gamingsoftware van Logitech G HUB om je G502 X-muis te personaliseren. Stem deze precies af op je speelstijl, persoonlijkheid en games en wijs opdrachten toe aan alle 13 knoppen en meer.

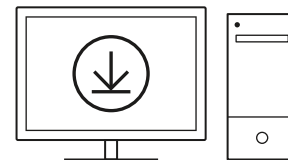

logitechG.com/ghub

- 6 Maak de kabel los van de adapter en sluit deze aan op de USB-C-poort aan de voorkant van de muis om de muis op te laden. Als de muis direct op de pc is aangesloten, werkt deze in de modus Data Over Cable. Bij aansluiting op een USB-poort is de muis in ca. 2 uur van 0% tot 100% opgeladen.

Compatibel met het draadloze oplaadsysteem POWERPLAY.

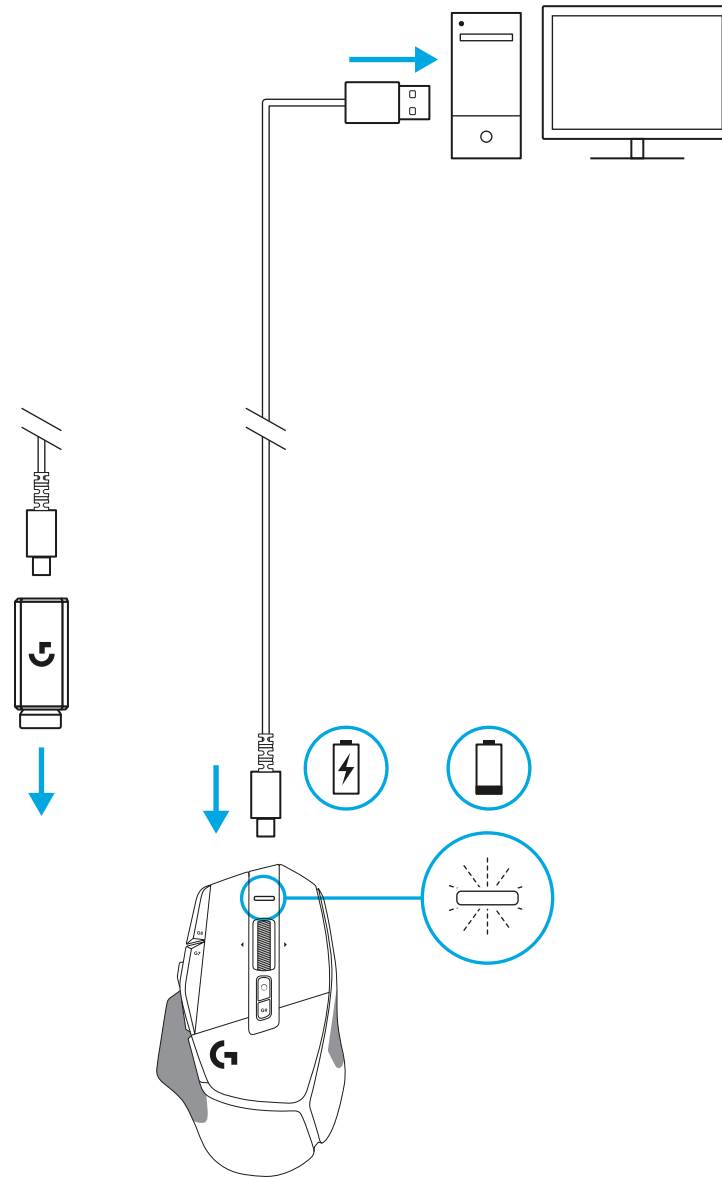

Tips:

- Houd de muis en ontvanger minstens 2 m verwijderd van draadloze routers of andere draadloze 2.4GHz-apparaten om omgevingsruis te minimaliseren.
- G502 X PLUS en G502 X LIGHTSPEED hebben een draadloos bereik van max. 10 m. Houd de ontvanger binnen een afstand van 20 cm tot de muis voor optimale prestaties in omgevingen met veel draadloze verbindingen en zorg dat de oplaadkabel goed toegankelijk is.

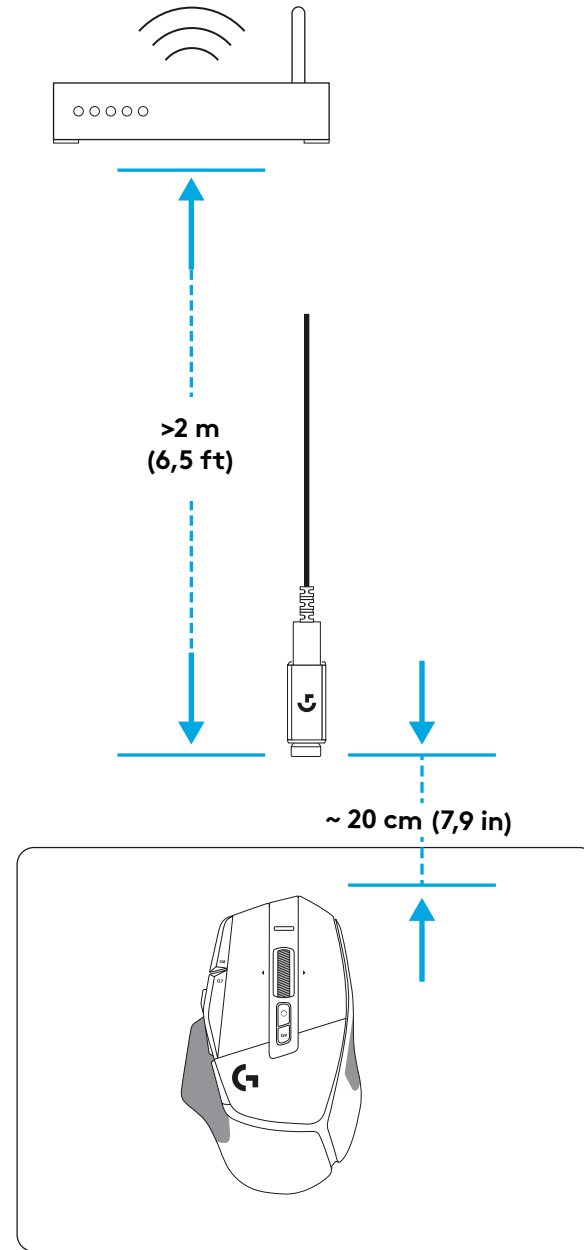
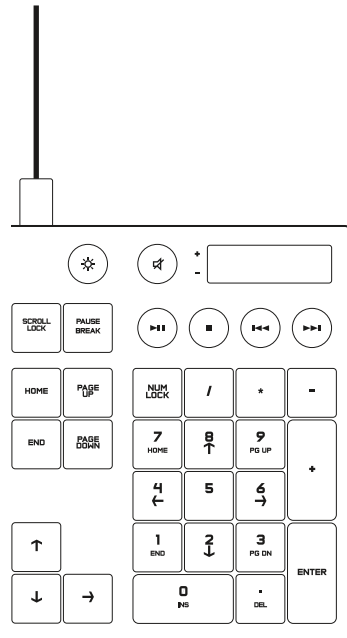

MUISFUNCTIES

- 1 Klikken met linkermuisknop (knop G1)
- 2 Klikken met rechtermuisknop (knop G2)
- 3 DPI omhoog (knop G8)
- 4 Omhoog scrollen
- 5 Naar links scrollen
(wiel naar links kantelen)
- 6 Naar rechts scrollen
(wiel naar rechts kantelen)
- 7 Klikken met middelste knop (knop G3)
- 8 Omlaag scrollen
- 9 Dpi-verschuiving (knop G6)
- 10 Knop voor modusomschakeling wiel
(niet programmeerbaar)
- 11 Dpi omlaag (knop G7)
- 12 Doorlopen profielcyclus (knop G9)
- 13 Volgende (knop G5)
- 14 Vorige (knop G4)
- 15 Aan/uit-schakelaar
(aan onderkant van muis,
niet programmeerbaar)
- 16 POWERPLAY™-klepje met opening
opslag draadloze ontvanger

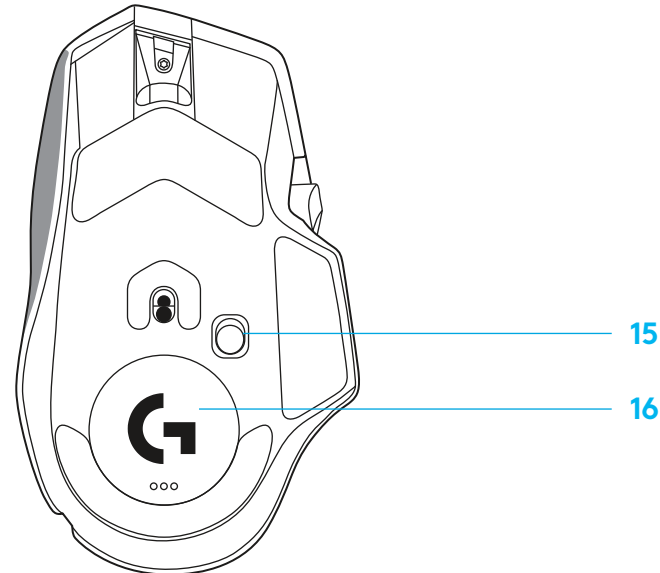
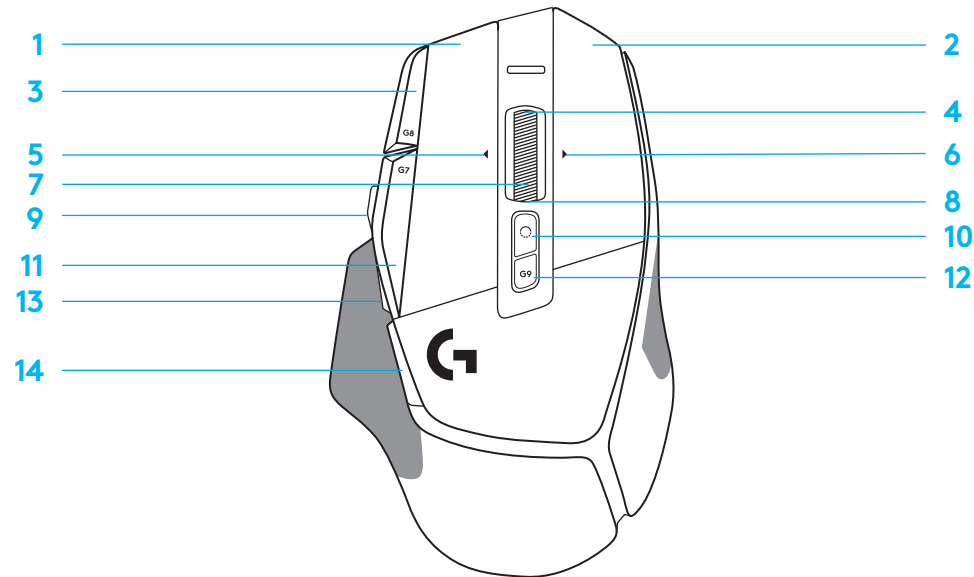

INGEBOUWDE PROFIELEN, STANDAARD

– In G HUB kunnen max. 5 geïntegreerde profielen worden ontgrendeld en aangepast.

INSTELLINGEN

Rapportagesnelheid
Dpi
Kleuren dpi-stappen
Standaard dpi
G6-knop

HOOFDPROFIEL GAMING

1 ms
800, 1200, 1600, 2400, 3200
1: White 2: Orange 3: Teal 4: Yellow 5: Magenta
1600
Dpi-verschuiving naar 800

PRODUCTIVITEIT SECUNDAIR PROFIEL

2 ms
800, 1200, 1600, 2400, 3200
1: White 2: Orange 3: Teal 4: Yellow 5: Magenta
1600
G-verschuiving (zie rechterkolom)

SECUNDAIR PROFIEL G-VERSCHUIVING (G-VERSCHUIVING op knop voor dpi- verschuiving)

Geen wijzigingen
Geen wijzigingen
Geen wijzigingen
Geen wijzigingen
Geen wijzigingen

PROGRAMMEERBARE KNOPPEN

Linker hoofdknop
Rechter hoofdknop
Middelste wielknop
G4-knop
G5-knop
G7-knop
G8-knop
G9-knop
Naar rechts scrollen (wiel naar rechts kantelen)
Naar links scrollen (wiel naar links kantelen)
Omhoog scrollen met wiel
Omlaag scrollen met wiel

<i>Klik met linkerknop - systeem/applicatie</i>
<i>Klik met rechterknop - systeem/applicatie</i>
<i>Klikken/indrukken wiel - systeem/applicatie</i>
<i>Zijknop - systeem/applicatie (meestal omgekeerd gebruikt)</i>
<i>Zijknop - systeem/applicatie (meestal omgekeerd gebruikt)</i>
Dpi verlagen
Dpi verhogen
Profielcyclus
Naar rechts kantelen - systeem/applicatie
Naar links kantelen - systeem/applicatie
Omhoog scrollen - systeem/applicatie
Omlaag scrollen - systeem/applicatie

<i>Klik met linkerknop - systeem/applicatie</i>	Geen wijzigingen
<i>Klik met rechterknop - systeem/applicatie</i>	Geen wijzigingen
<i>Klikken/indrukken wiel - systeem/applicatie</i>	Ctrl + T - nieuw tabblad openen in browser
<i>Zijknop - systeem/applicatie (meestal omgekeerd gebruikt)</i>	Geen wijzigingen
<i>Zijknop - systeem/applicatie (meestal omgekeerd gebruikt)</i>	Geen wijzigingen
Dpi verlagen	Ctrl + X
Dpi verhogen	Ctrl + Z
Profielcyclus	Ctrl + 0
Naar rechts kantelen - systeem/applicatie	Ctrl + Tab
Naar links kantelen - systeem/applicatie	Ctrl + Shift + Tab
Omhoog scrollen - systeem/applicatie	Volume omhoog
Omlaag scrollen - systeem/applicatie	Volume omlaag

PROFIEL, DPI-SELECTIE EN DPI-VERSCHUIVING

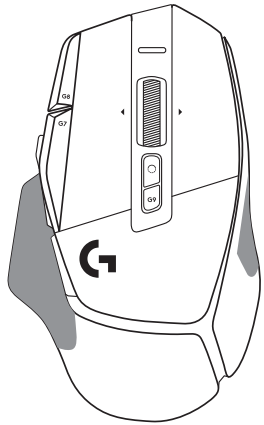

Dpi 1 / Profiel 1

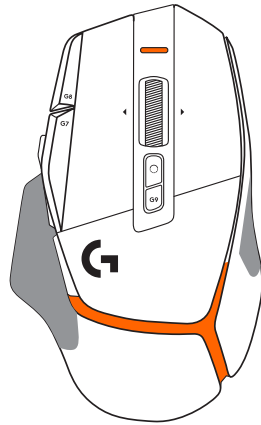

Dpi 2 / Profiel 2

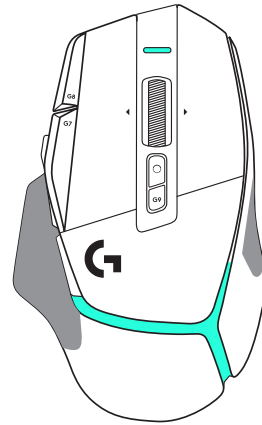

Dpi 3 / Profiel 3

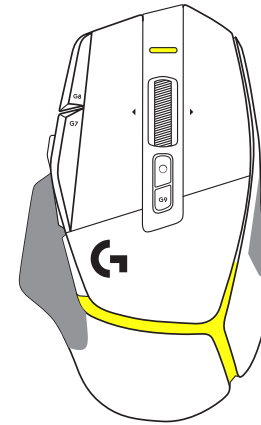

Dpi 4 / Profiel 4

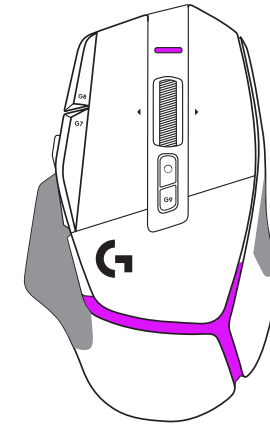

Dpi 5 / Profiel 5

Als de knop voor dpi-verschuiving wordt ingedrukt, geeft de muis de kleur weer die is gekoppeld aan de snelheid van dpi-verschuiving. Indien losgelaten, geeft de muis de kleur van de dpi-instelling weer die vóór deze actie werd gebruikt.

De selectie van dpi en profiel wordt aangegeven met lichtjes op de boven- en achterkant van de muis. Een wijziging in dpi wordt weergegeven door verschillende permanente kleuren, terwijl een profielwijziging wordt aangegeven door verschillende knipperende kleuren.

VEELGESTELDE VRAGEN

www.logitechG.com/support/G502X-PLUS

BATTERIJLEVENSDUUR

G502 X PLUS en G502 X LIGHTSPEED hebben een oplaadbare LiPo-batterij van 500 mAh die max. 140 uur continue beweging voor G502 X en max. 120 uur voor G502 X PLUS biedt.

Oplaadstatus:

Als de oplaadkabel op het apparaat is aangesloten:

- Continu **groen** = volledig opgeladen (100%) als apparaat AAN of UIT is
- Pulseert **groen** = bezig met opladen (0-99%)

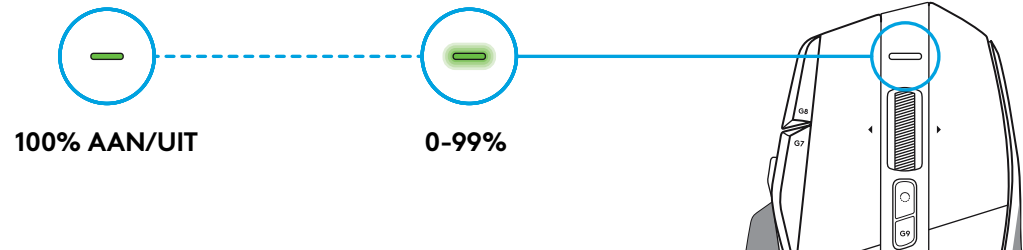

Batterijniveau

Als het apparaat wordt ingeschakeld:

- Continu **groen** = goed (31%-100%)
- Continu **rood** = laag (16%-30%)
- Langzaam **rood** knipperend = kritiek (<16%)



Tips:

- Controleer het batterijniveau, het stroomverbruik en de geschatte resterende batterijlevensduur in de Logitech G HUB.

*Batterijlevensduur en -capaciteit kunnen variëren afhankelijk van ouderdom en gebruik. Oplaadbare batterijen kunnen een beperkt aantal keren worden opgeladen.

INSTALLATIONSANVISNINGAR

- 1 Placera DPI-växlingen för att passa dig eller ersätt den via knapphöljet för att utöka greppytan.

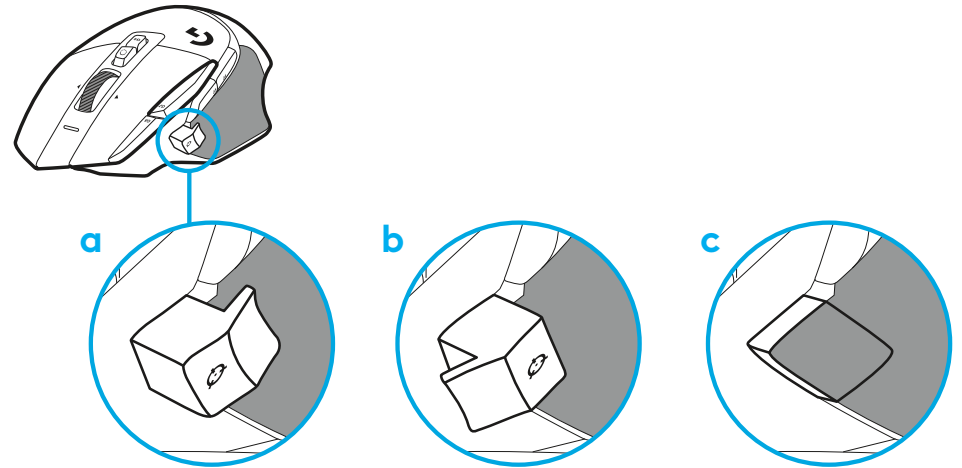

- 2 Mottagaren kan förvaras i musen bakom dörren när du är på språng.

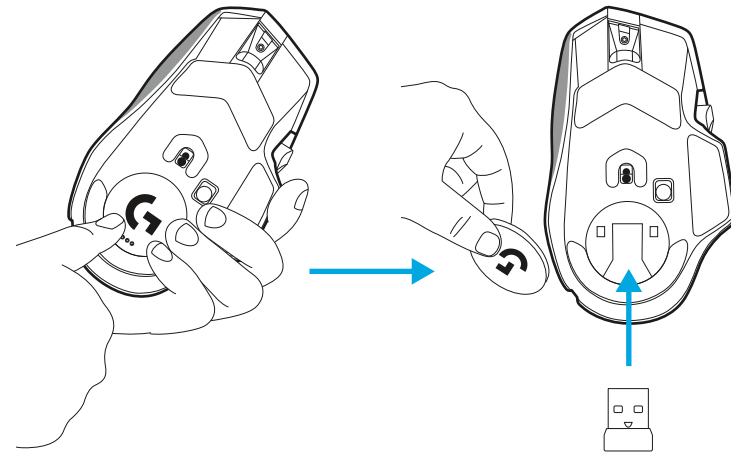

3 Den trådlösa LIGHTSPEED USB-A-mottagaren är under musen på produktbrickan.

För in USB-A-sladden till datorn och USB-C-kontakten till adaptern för mottagarförlängningen. För in USB-A-mottagaren i adaptern.

- Den trådlösa LIGHTSPEED-mottagaren kan också kopplas direkt till datorn men använder du sladden och förlängningsadaptern säkerställer du en bättre anslutning och enkel åtkomst till sladden när du behöver ladda musen.

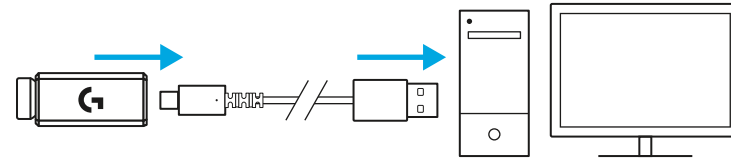

4 Dra strömbrytaren uppåt för att slå på musen.

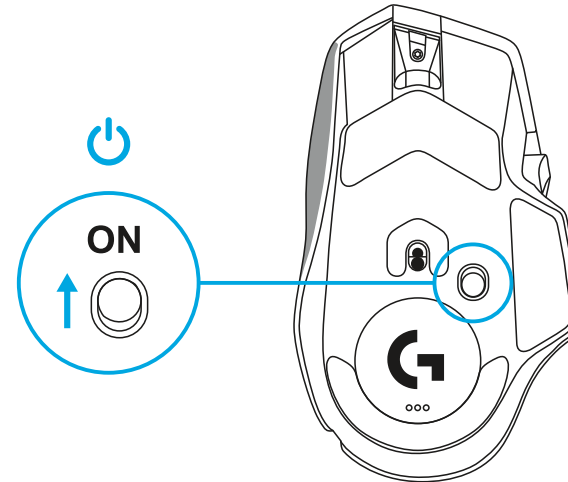

5 Ladda ner Logitech G HUB-spelprogramvaran för att anpassa musen G502 X. Finjustera så att det passar din spelstil, personlighet och vart och ett av dina spel, tilldela kommandon till de 13 reglagen med mera.

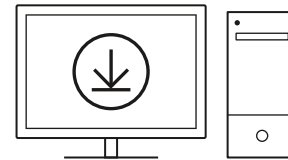

logitechG.com/ghub

- 6 För att ladda musen ska du koppla bort sladden från adaptern och koppla in den i USB-C-porten som är placerad fram till på musen. Musen fungerar i läget data-via-sladd när den ansluts direkt till en dator. Att ladda från 0–100 % tar cirka timmar när den är kopplad till en USB-port.

Kompatibel med det trådlösa Powerplay-laddningssystemet.

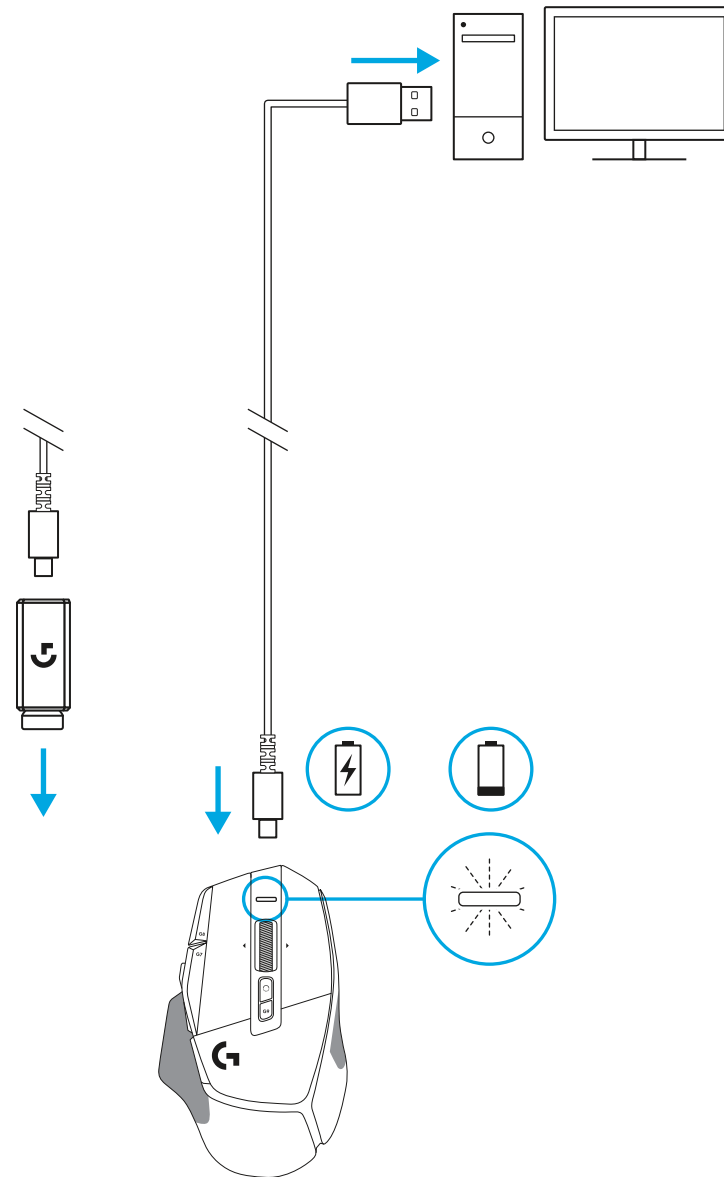

Tips:

- Håll musen och mottagaren minst två meter från den trådlösa routern eller övriga trådlösa 2,4 Ghz-enheter för att minimera störningar från omgivningen.
- G502 X PLUS och G502 X LIGHTSPEED har en trådlös aktionsradie på upp till 10 meter. Säkerställ optimal prestanda i bullriga trådlösa miljöer och förvara laddningsladdan nära till hands genom att placera mottagaren inom 20 cm från musen.

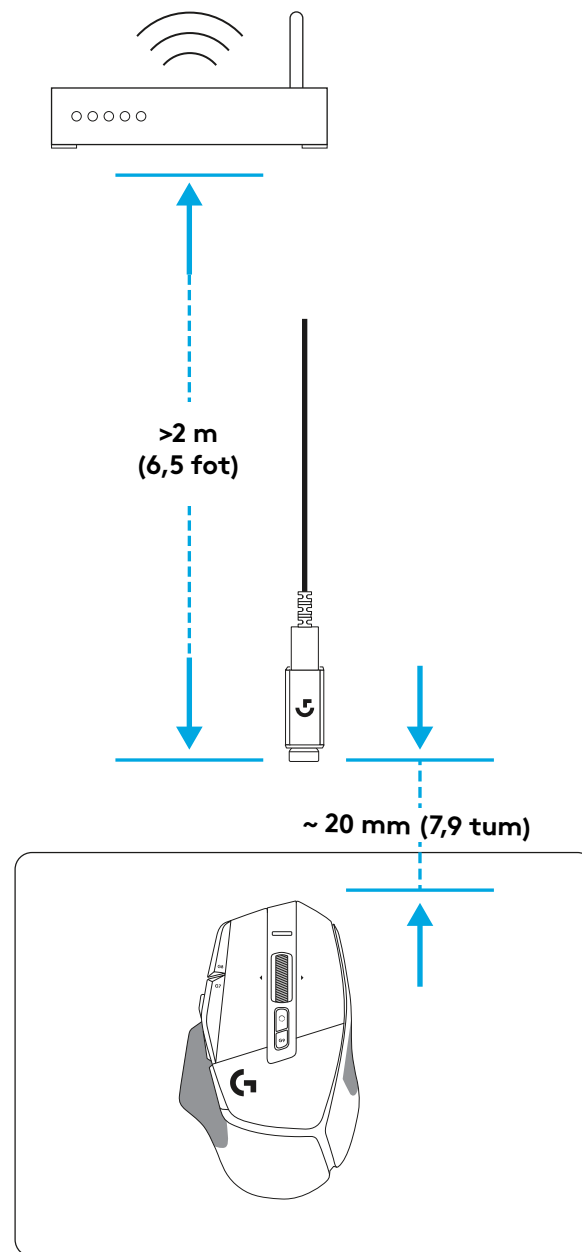
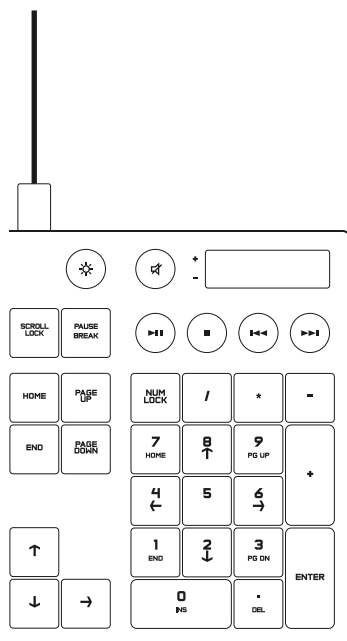

MUSFUNKTIONER

- 1 Vänsterklick (knapp G1)
- 2 Högerklick (knapp G2)
- 3 Dpi upp (knapp G8)
- 4 Rulla upp
- 5 Rulla åt vänster (vinkla hjul åt vänster)
- 6 Rulla åt höger (vinkla hjul åt höger)
- 7 Mellanklick (knapp G3)
- 8 Rulla ner
- 9 Dpi-växling (knapp G6)
- 10 Växelknapp för rullningshjuläge (inte programmerbar)
- 11 Dpi ner (knapp G7)
- 12 Profilcykel (knapp G9)
- 13 Framåt (knapp G5)
- 14 Bakåt (knapp G4)
- 15 På/av-reglage (undre del av mus, ej programmerbart)
- 16 POWERPLAY™-bländardörr förvaring för trådlös mottagare

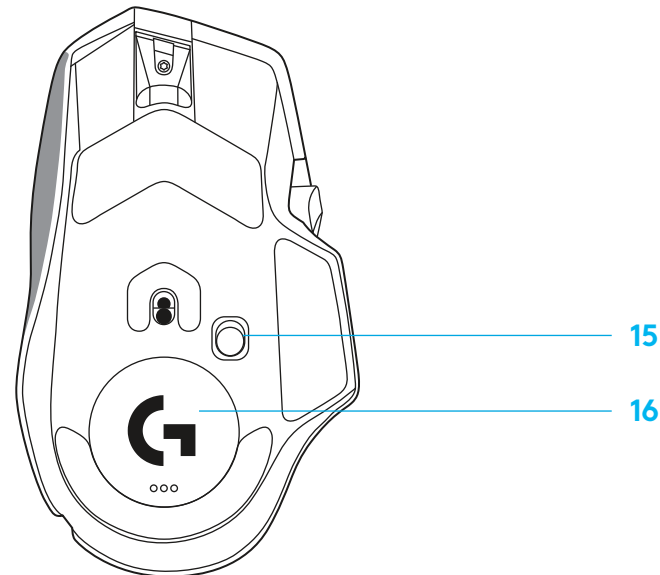
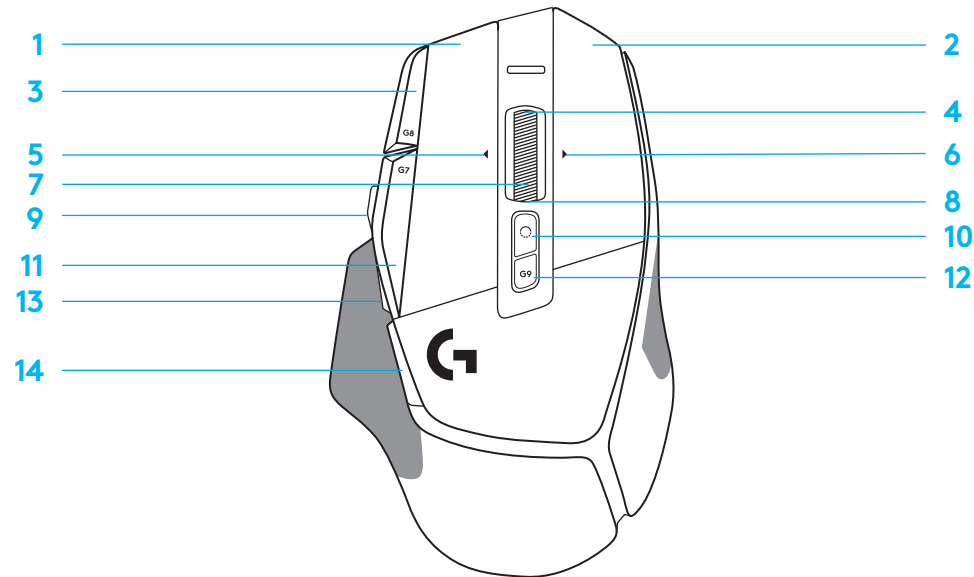

INBYGGDA PROFILER SOM STANDARD

– Upp till fem inbyggda minnesprofiler kan låsas upp och anpassas i G HUB.

INSTÄLLNINGAR

Rapporteringsfrekvens
DPI
Färger för DPI-steg
Standard DPI
G6-knapp

HUVUDPROFIL FÖR SPELANDE

1 ms
800, 1200, 1600, 2400, 3200
1: Vit 2: Orange 3: Blågrön 4: Gul 5: Magenta
1 600
DPI-växling till 800

SEKUNDÄR PROFILPRODUKTIVITET

2 ms
800, 1200, 1600, 2400, 3200
1: Vit 2: Orange 3: Blågrön 4: Gul 5: Magenta
1 600
G-Shift (se höger kolumn)

SEKUNDÄR PROFIL G-SHIFT (G-SHIFT på DPI-växlingsknapp)

inga ändringar
inga ändringar
inga ändringar
inga ändringar
inga ändringar

PROGRAMMERBARA REGLAGE

Vänster huvudknapp
Höger huvudknapp
Mitt hjulknapp
G4-knapp
G5-knapp
G7-knapp
G8-knapp
G9-knapp
Rulla åt höger (vinkla hjul åt höger)
Rulla åt vänster (vinkla hjul åt vänster)
Hjulrullning upp
Hjulrullning ned

Vänsterklick – system/program
Högerklick – system/program
Klick/tryck för hjul – system/program
Sidoknapp – system/program (ofta använt bakvänt)
Sidoknapp – system/program (ofta använt bakvänt)
DPI ner
DPI upp
Profilykel
Vinkla höger – system/program
Vinkla vänster – system/program
Rulla upp – system/program
Rulla ner – system/program

Vänsterklick – system/program	inga ändringar
Högerklick – system/program	inga ändringar
Klick/tryck för hjul – system/program	Ctrl-T – öppna en ny flik i webbläsaren
Sidoknapp – system/program (ofta använt bakvänt)	inga ändringar
Sidoknapp – system/program (ofta använt bakvänt)	inga ändringar
DPI ner	Ctrl-X
DPI upp	Ctrl-Z
Profilykel	Ctrl-0
Vinkla höger – system/program	Ctrl-Tab
Vinkla vänster – system/program	Ctrl-Xhif-Tab
Rulla upp – system/program	Volym upp
Rulla ner – system/program	Volym ner

PROFIL, DPI-VAL OCH DPI-VÄXLING

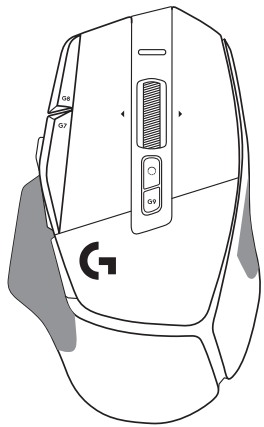

DPI 1/profil 1

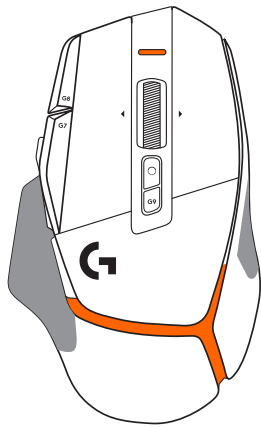

DPI 2/profil 2

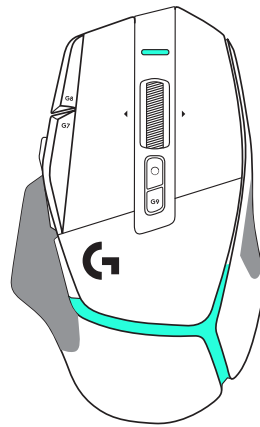

DPI 3/profil 3

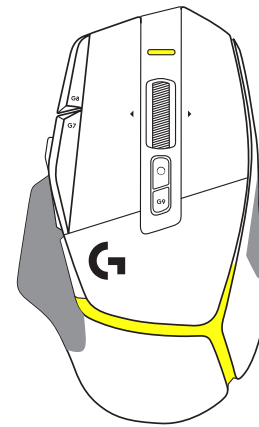

DPI 4/profil 4

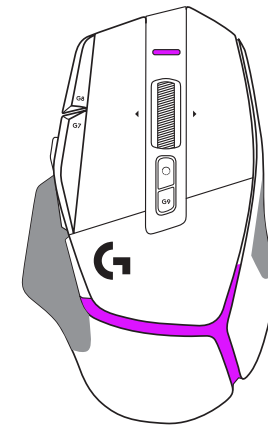

DPI 5/profil 5

När DPI-växlingsknappen trycks in visar musen färgen som är associerad med DPI-växelhastigheten, den när släpps igen visar musen DPI-inställningsfärgen som användes innan den här åtgärden.

DPI och profilval kommuniceras via belysning uppe på och baktill på musen. DPI-växling uttrycks genom fast färger medan profilväxling visas genom olika blinkande färger.

VANLIGA FRÅGOR

www.logitechG.com/support/G502X-PLUS

BATTERITID

G502 X PLUS och G502 X LIGHTSPEED har ett laddningsbart 500 mAh LiPol-batteri som ger upp till 140 timmar oavbrutna rörelser för G502 X och upp till 120 timmar för G502 X PLUS.

Laddningsstatus:

När laddningsladden är inkopplad i enheten:

- Fast **grönt** sken = laddning slutförd (100 %) när enheten är PÅ eller AV
- Pulserar **grönt** = laddar (0-99 %)

Batterinivå:

När du slår PÅ enheten:

- Fast **grönt** sken = bra (31-100 %)
- Fast **rött** sken = lågt (16-30 %)
- Långsamma **röda** blinkningar = kritiskt (< 16 %)

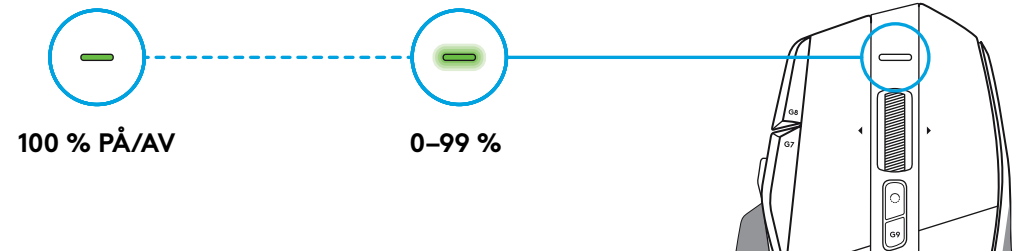

Tips:

- Laddningsnivå, effektuttag och beräknad återstående batteritid visas i Logitech G HUB.

*Batteritid och kapacitet kan variera utifrån ålder och användning.
Laddningsbara batterier har begränsad livslängd.

INSTALLATIONSVEJLEDNING

- 1 Juster DPI-skifteknappen, så den passer til dine indstillinger, eller udskift den med knappens dæksel for at udvide greboverfladen.

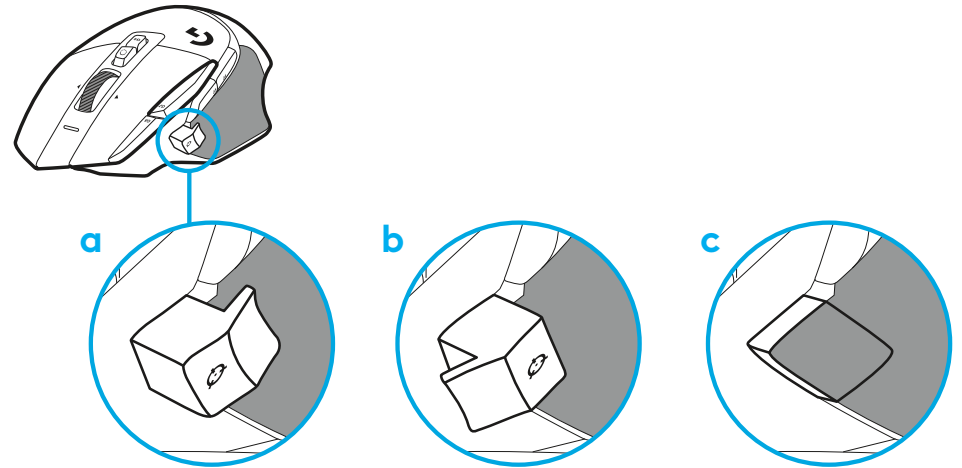

- 2 Modtageren kan gemmes inde i musen ///bag dækslet, når du er på farten.

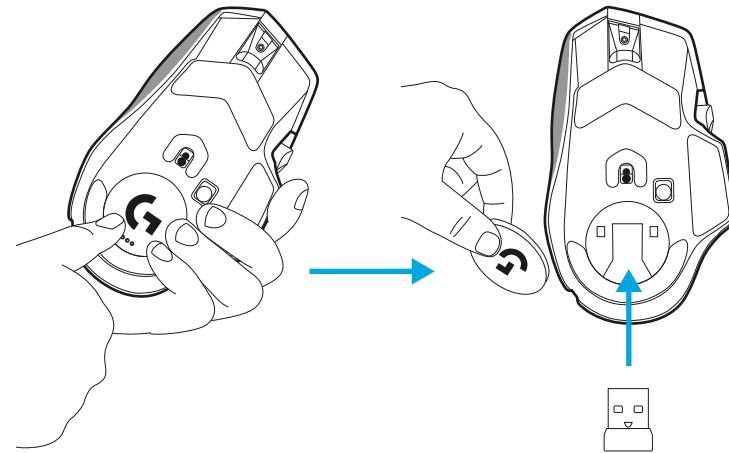

3 LIGHTSPEED trådløs USB-A-modtageren findes under musen i produktbakken.

Sæt USB-A-stikket i din pc og USB-C-stikket i modtagerforlængeradapteren.

Indsæt USB-A-modtageren i adapteren.

- LIGHTSPEED Wireless-modtageren kan også sluttes direkte til din pc, men hvis du bruger kablet og forlængeradapteren, får du en bedre forbindelse og nem adgang til kablet, når du skal oplade musen.

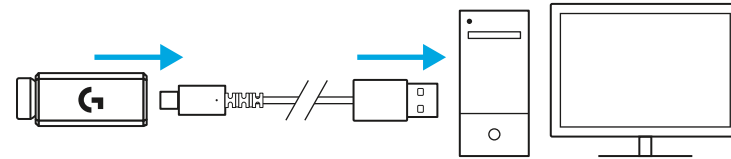

4 Skub tænd/sluk-knappen opad for at tænde musen.

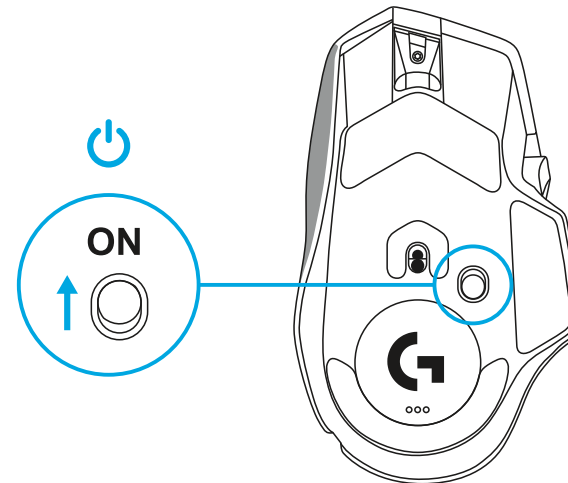

5 Download Logitech G HUB-gamingsoftwaren for at tilpasse din G502 X-mus dine præferencer. Du kan finjustere den, så den passer til din spillestil, din personlighed og hvert af dine spil, tildele kommandoer til enhver af de 13 kontrolknapper og meget mere.

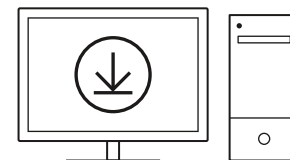

logitechG.com/ghub

- 6 Du oplader musen ved af trække kablet ud af adapteren og slutte det til USB-C-porten på forsiden af musen. Når den er sluttet direkte til en pc, kører musen i tilstanden dataoverførsel via kabel. Det tager ca. 2 timer at oplade musen fra 0 % til 100 %, når den er tilsluttet en USB-port. Kompatibel med Powerplay-system til trådløs opladning.

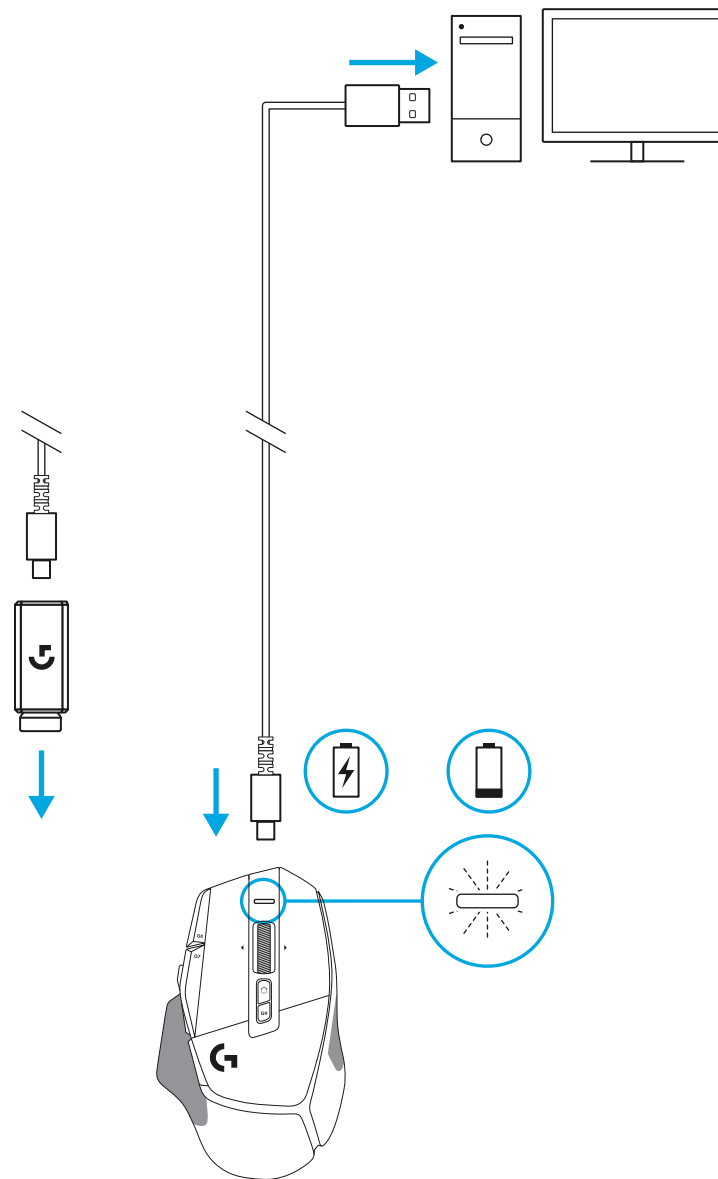

Tips:

- Musen og modtageren skal placeres mindst 2 meter væk fra trådløse routere og andre trådløse 2,4-GHz-enheder for at minimere støj fra omgivelserne.
- G502 X PLUS og G502 X LIGHTSPEED har en trådløs rækkevidde på op til 10 meter. Det anbefales, at modtageren befinder sig inden for 20 cm fra musen for at sikre den bedste drift i miljøer med meget trådløs støj og samtidig sørge for at opladerkablet er nemt at komme til.

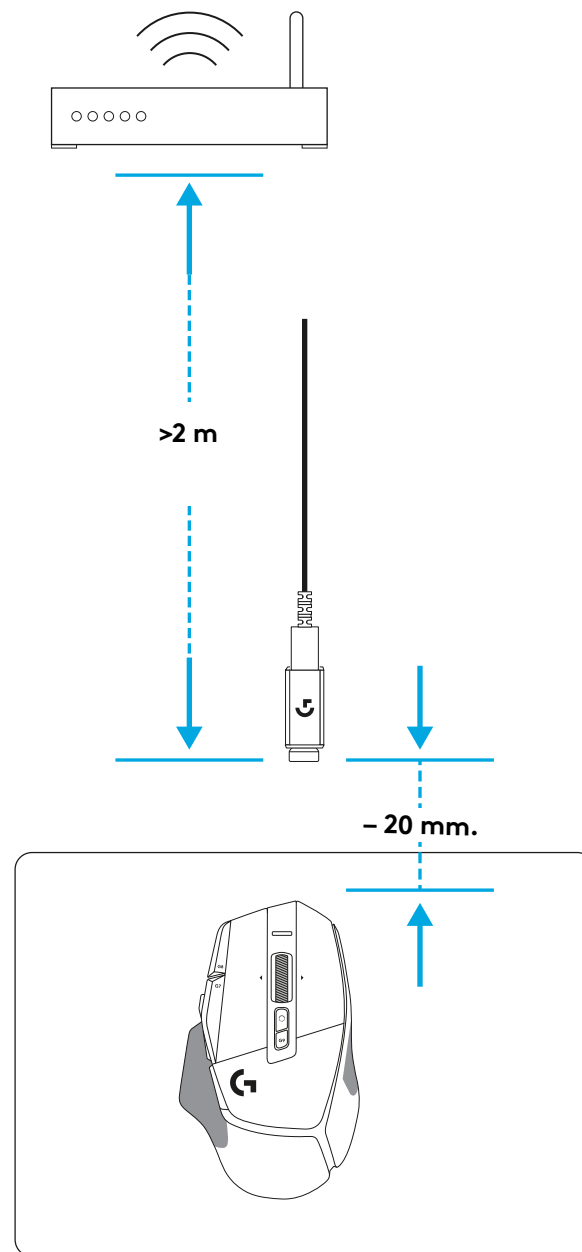
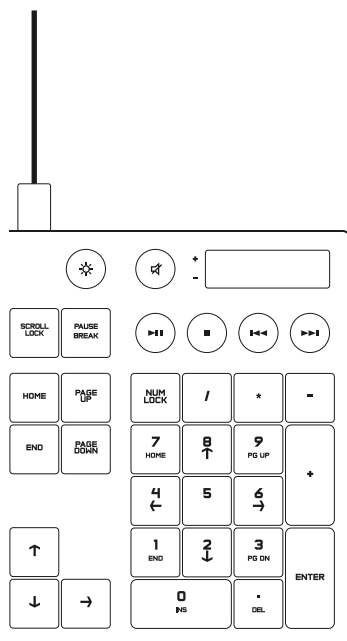

MUSENS FUNKTIONER

- 1 Venstreklik (knap G1)
- 2 Højreklik (knap G2)
- 3 Højere dpi (knap G8)
- 4 Scroll op
- 5 Scrol til venstre (vip hjulet til venstre)
- 6 Scrol til højre (vip hjulet til højre)
- 7 Midterklik (knap G3)
- 8 Scroll ned
- 9 DPI-Skift (knap G6)
- 10 Funktionsomsifter til scrollehjul (kan ikke programmeres)
- 11 Lavere dpi (knap G7)
- 12 Skift mellem profiler (knap G9)
- 13 Fremad (knap G5)
- 14 Tilbage (knap G4)
- 15 Tænd/sluk-knap (undersiden af musen, kan ikke programmeres)
- 16 POWERPLAY™ Aperturåbning trådløs modtageropbevaring

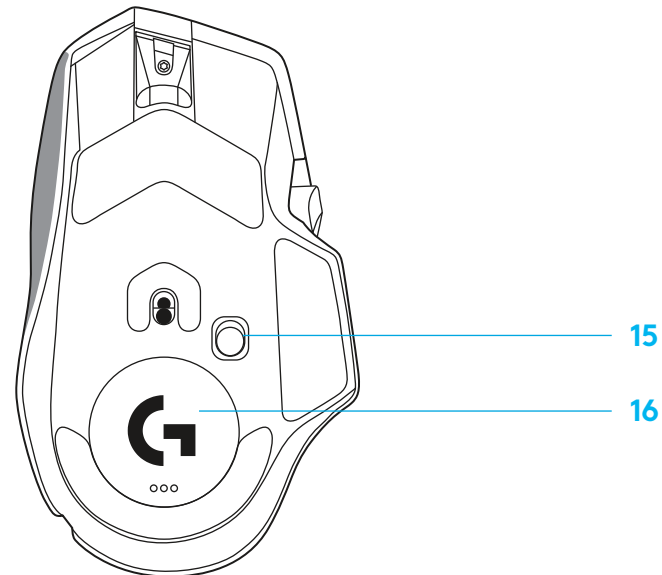
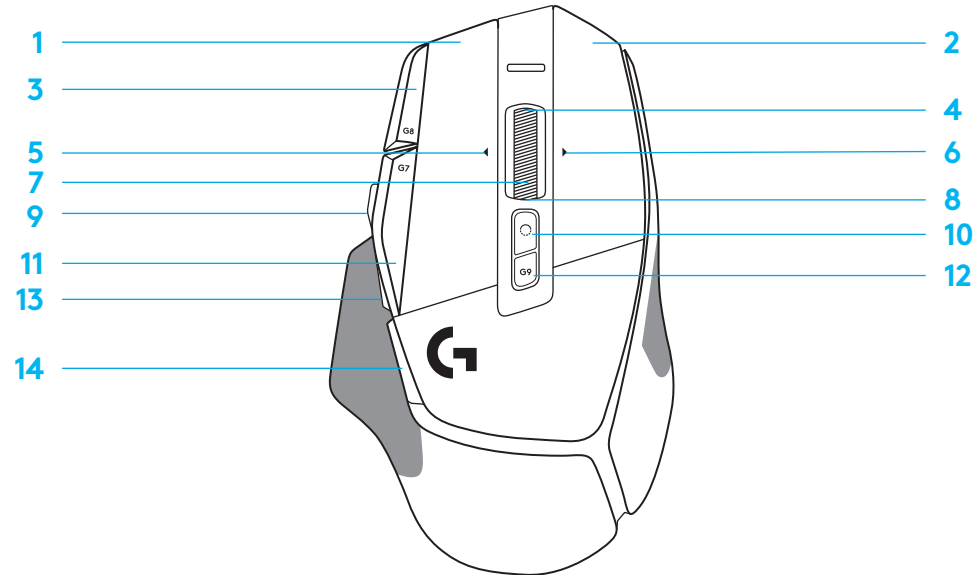

INDBYGGEDE PROFILER SOM STANDARD

– Op til 5 indbyggede hukommelsesprofiler, der kan åbnes og tilpasses i G HUB

INDSTILLINGER

Rapporteringsfrekvens
DPI
DPI-trinfarver
Standard-DPI
G6-knap

HOVEDPROFIL GAMING

1 ms
800, 1200, 1600, 2400, 3200
1: Hvid 2: Orange 3: Teal 4: Gul 5: Magenta
1600
DPI-Skift til 800

SEKUNDÆR PROFILPRODUKTIVITET

2 ms	ingen ændringer
800, 1200, 1600, 2400, 3200	ingen ændringer
1: Hvid 2: Orange 3: Teal 4: Gul 5: Magenta	
1600	ingen ændringer
G-Shift (se højre kolonne)	ingen ændringer

SEKUNDÆR PROFIL G-SHIFTED (G-SHIFT på DPI-skifteknop)

PROGRAMMERBARE KNAPPER

Venstre hovedknap
Højre hovedknap
Midterste scrolleknop
G4-knap
G5-knap
G7-knap
G8-knap
G9-knap
Scrol til højre (vip hjulet til højre)
Scrol til venstre (vip hjulet til venstre)
Hjulknop, scroll op
Hjulknop, scroll ned

Venstre skift – system/applikation
Højre skift – system/applikation
Hjulknop, klik/tryk – system/applikation
Sideknop – system/applikation (bruges ofte baglæns)
Sideknop – system/applikation (bruges ofte baglæns)
DPI ned
DPI op
Proficyklus
Vip til højre – system/applikation
Vip til venstre – system/applikation
Scroll op – system/applikation
Scroll ned – system/applikation

Venstre skift – system/applikation	ingen ændringer
Højre skift – system/applikation	ingen ændringer
Hjulknop, klik/tryk – system/applikation	Ctrl-T – åbning af ny fane i browser
Sideknop – system/applikation (bruges ofte baglæns)	ingen ændringer
Sideknop – system/applikation (bruges ofte baglæns)	ingen ændringer
DPI ned	Ctrl-X
DPI op	Ctrl-Z
Proficyklus	Ctrl-0
Vip til højre – system/applikation	Ctrl-Tab
Vip til venstre – system/applikation	Ctrl-Xhif-Tab
Scroll op – system/applikation	Skrup
Scroll ned – system/applikation	Skrup ned

PROFIL, DPI-VALG OG DPI-SKIFT

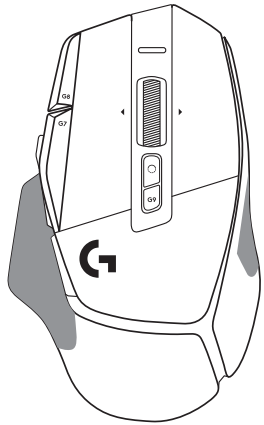

DPI 1 / Profil 1

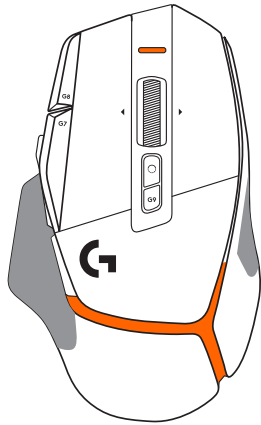

DPI 2 / Profil 2

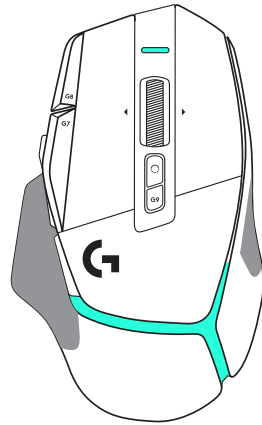

DPI 3 / Profil 3

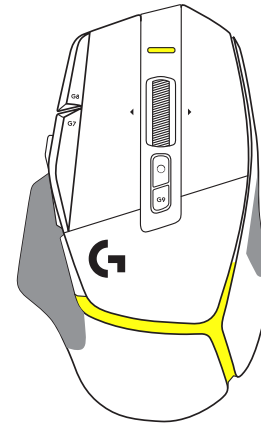

DPI 4 / Profil 4

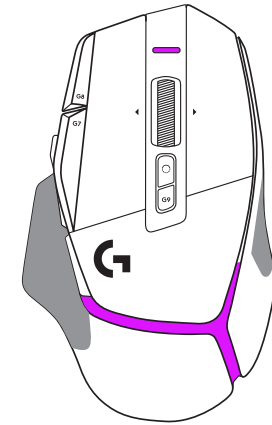

DPI 5 / Profil 5

Når der trykkes på DPI-skift-knappen: viser musen den farve, der er forbundet med DPI-skift-hastigheden, og når musen slippes, vises den DPI-indstillingsfarve, der blev brugt før denne handling.

DPI og profilvalg kommunikeres ved hjælp af belysning på musens top og bagside. DPI-ændringer vises ved hjælp af forskellige faste farver, mens profilændringer vises ved hjælp af forskellige blinkende farver.

OFTE STILLEDE SPØRGSMÅL

www.logitechG.com/support/G502X-PLUS

BATTERIERNES LEVETID

G502 X PLUS og G502 X LIGHTSPEED har et genopladeligt 500 mAh LiPol-batteri, som giver op til 140 timers uafbrudt bevægelse for G502 X og op til 120 timer for G502 X PLUS.

Status for opladning:

Når opladerkablet er sat i enheden:

- Konstant **grøn** = opladning er afsluttet (100 %), når enheden er slået TIL eller FRA
- Pulserende **grøn** = oplader (0-99 %)

Batteriniveau:

Når enheden tændes:

- Konstant **grøn** = god (31-100 %)
- Konstant **rød** = lav (16-30 %)
- Langsomt blinkende **rød** = kritisk (< 16 %)

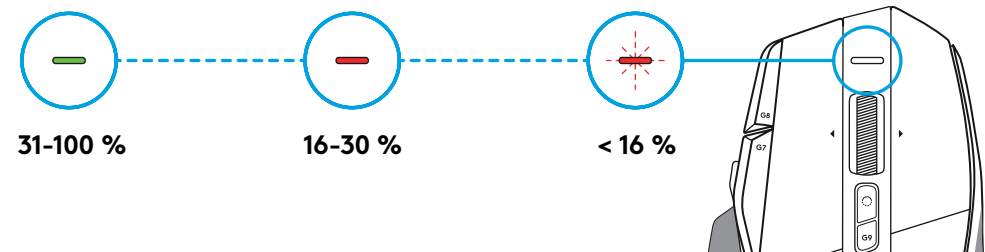
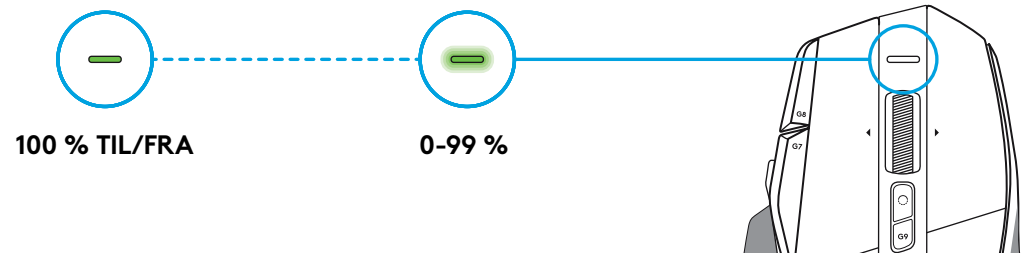

Tips:

- Batteriniveau, strømforbrug og anslået resterende batterilevetid kan kontrolleres vha. Logitech G HUB.

*Batterilevetiden og kapaciteten reduceres med tiden og varierer afhængigt af brugen. Genopladelige batterier kan kun oplades et begrænset antal gange.

KONFIGURERINGSVEILEDNING

- 1 Plasser PPT-skifte slik du ønsker, eller bytt den ut med knappedekslet for å forlenge gripeområdet.

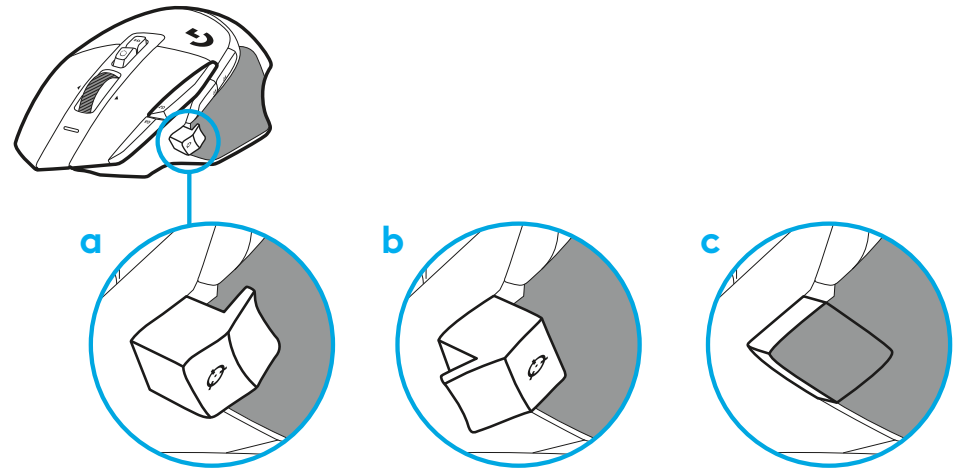

- 2 Mottakeren kan oppbevares i musen bak dekslet når du er på farten.

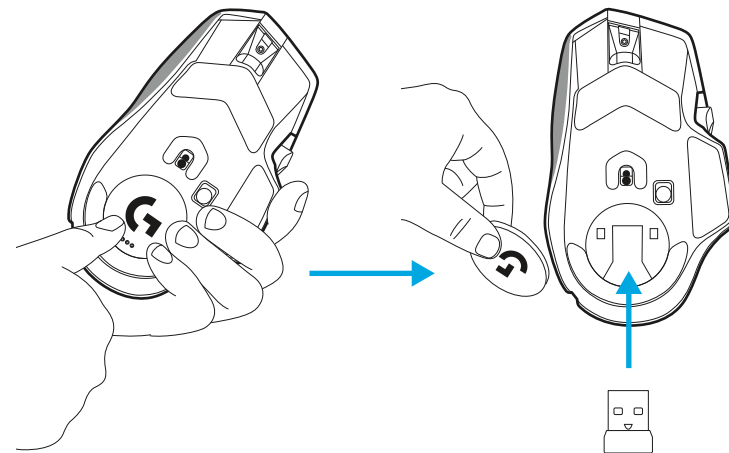

3 LIGHTSPEED Wireless USB-A-mottakeren ligger under musen i produktbrettet.

Sett inn USB-A-kabelkontakten i PC-en og USB-C-kontakten i adapteren for mottakerutvidelse. Sett inn USB-A-mottakeren i adapteren.

- LIGHTSPEED Wireless-mottakeren kan også kobles direkte til PC-en, med ved bruk av kabel og utvidelsesadapteren får du en bedre tilkobling og enkel tilgang til kabelen når du trenger å lade musen.

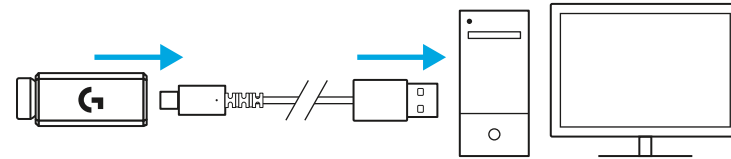

4 Skyv av/på-knappen opp for å slå på musen.

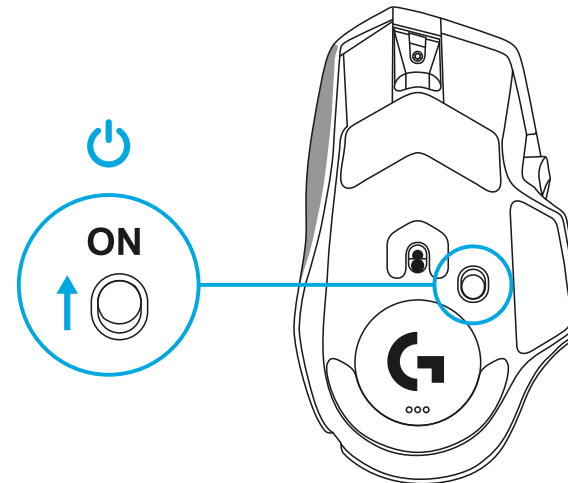

5 Last ned Logitech G HUB spillprogramvare for å personifisere G502 X-musen. Finjuster etter din spillestill, personlighet og hvert av spillene, tilordne kommandoer til de 13 kontrollene mm.

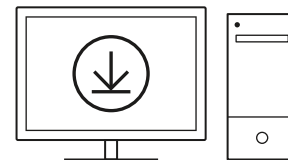

logitechG.com/ghub

- 6 Når du skal lade musen, kobler du fra adapteren og plugges den inn i USB-C-porten foran på musen. Musen fungerer i data-via-kabel-modus når den er koblet direkte til en PC. Lading fra 0 til 100 % tar ca. 2 timer når den er koblet til en USB-port.

Kompatibel med Powerplay trådløst ladesystem.

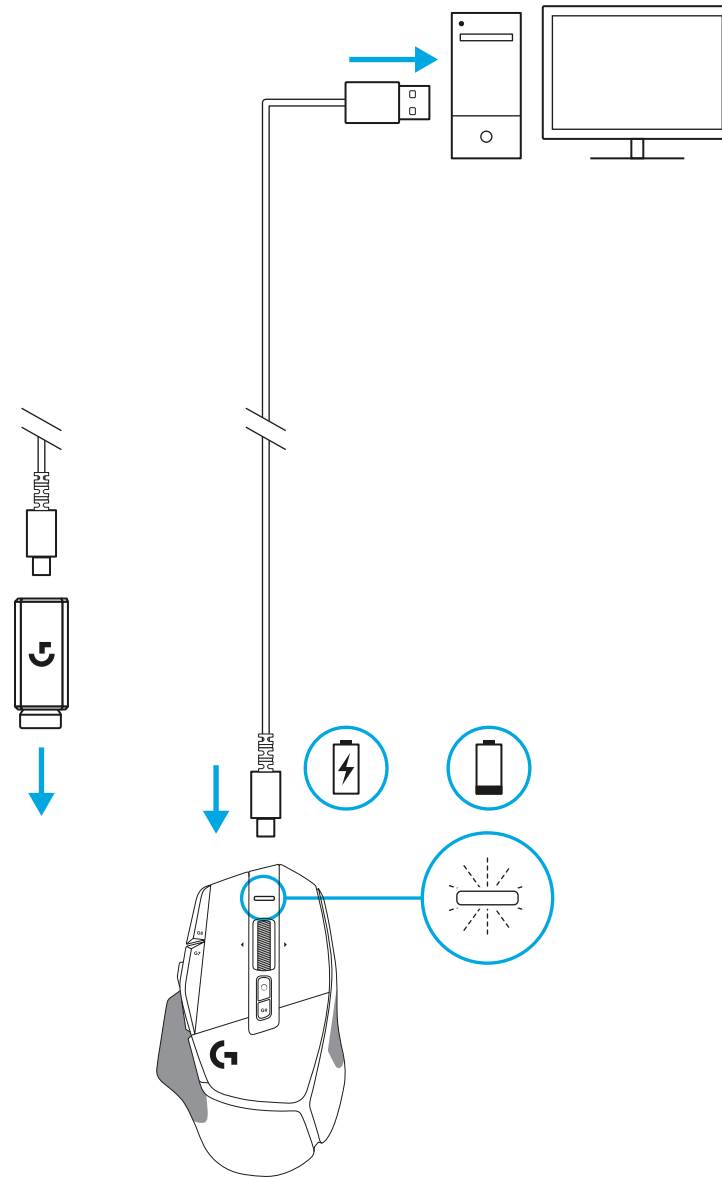

Tips:

- Hold musen og mottakeren i minst to meters avstand fra trådløse rutere eller andre trådløse enheter (2,4 GHz) for å redusere omgivelsesstøy.
- G502 X PLUS og G502 X LIGHTSPEED har en trådløs rekkevidde på opptil 10 meter. Vi anbefaler at du oppbevarer mottakeren innenfor en rekkevidde på 20 cm fra musen for å garantere optimal ytelse i støyende trådløse miljøer og for å ha ladekabelen lett tilgjengelig.

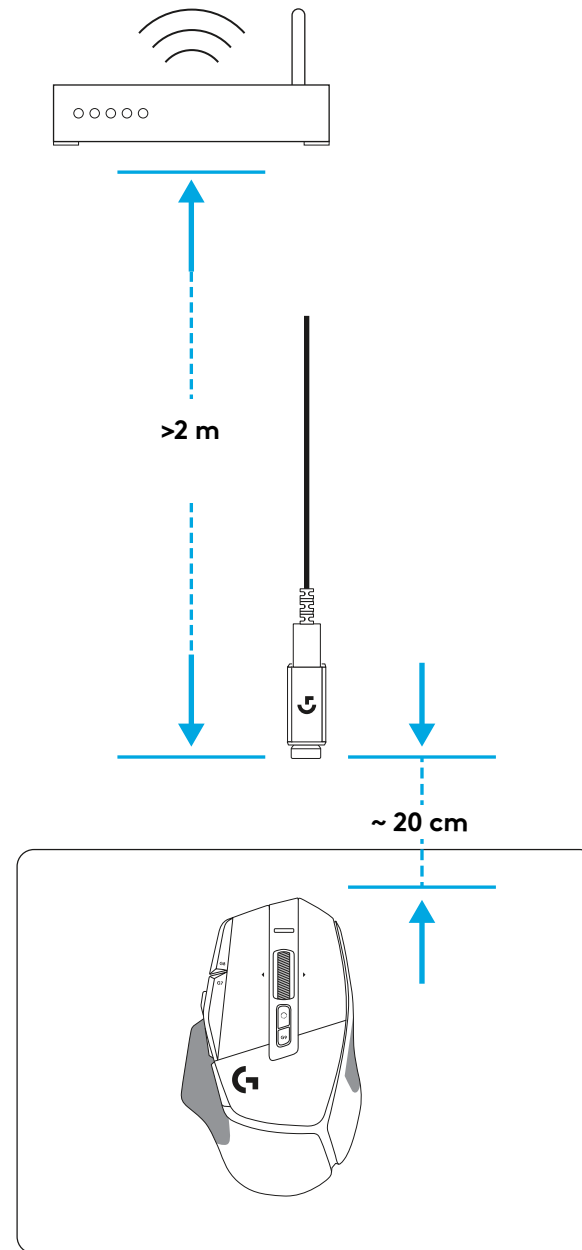
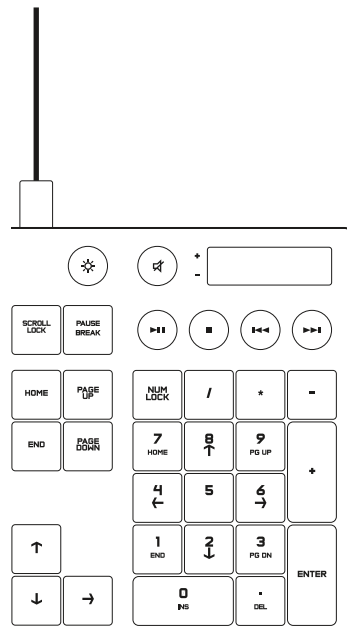

MUSEFUNKSJONER

- 1 Venstreklikk (knapp G1)
- 2 Høyreklikk (knapp G2)
- 3 PPT opp (knapp G8)
- 4 Rull opp
- 5 Rull mot venstre (vipp rattet mot venstre)
- 6 Rull mot høyre (vipp rattet mot høyre)
- 7 Mellomklikk (knapp G3)
- 8 Rull ned
- 9 PPT-skifte (knapp G6)
- 10 Veksleknapp for rattmodus (kan ikke programmeres)
- 11 PPT ned (knapp G7)
- 12 Profilblaing (knapp G9)
- 13 Fram (knapp G5)
- 14 Tilbake (knapp G4)
- 15 Av/på-bryter (på undersiden av musen, ikke programmerbar)
- 16 POWERPLAY™-luke oppbevaring for trådløs mottaker

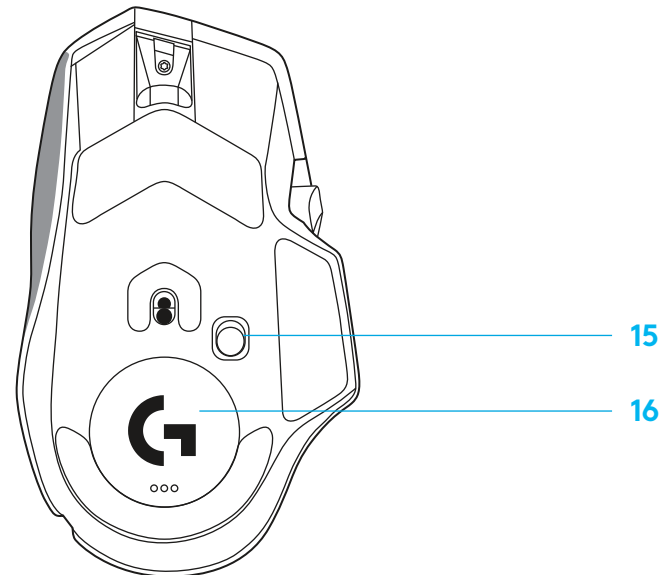
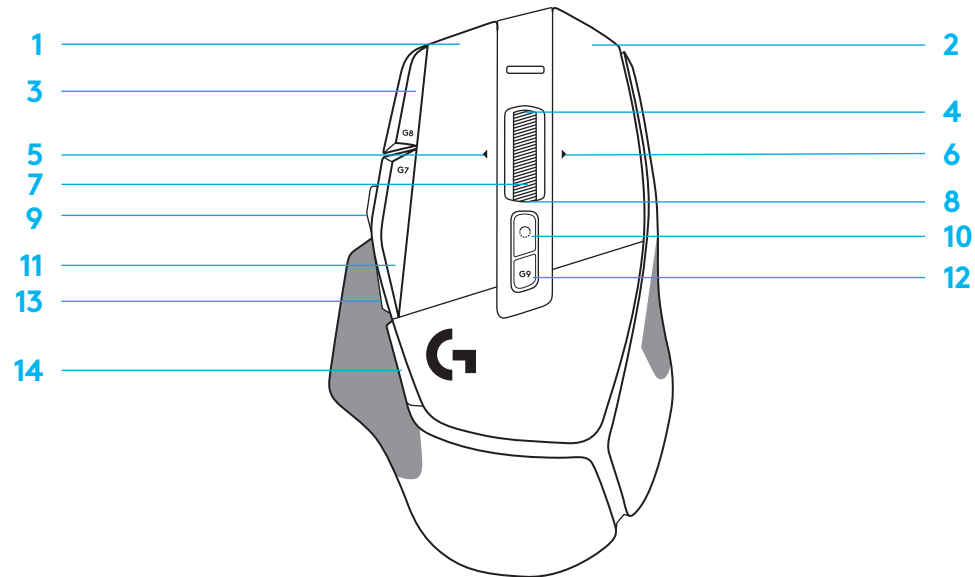

INNEBYGDE PROFILER SOM STANDARD

– Opptil 5 innebygde minneprofiler kan låses opp og tilpasses i G HUB.

INNSTILLINGER

Rapporteringshastighet
PPT
Farger på PPT-trinn
Standard PPT
G6-knapp

HOVEDPROFIL – SPILLING

1 ms
800, 1200, 1600, 2400, 3200
1: Hvit 2: Oransje 3: Turkis 4: Gul 5: Magenta
1600
PPT-skifte til 800

SEKUNDÆRPROFIL – PRODUKTIVITET

2 ms
800, 1200, 1600, 2400, 3200
1: Hvit 2: Oransje 3: Turkis 4: Gul 5: Magenta
1600
G-veksling (se høyre kolonne)

SEKUNDÆRPROFIL – G-SKIFTET (G-SKIFTE på knapp for PPT-skifte)

ingen endringer
ingen endringer
ingen endringer
ingen endringer
ingen endringer

PROGRAMMERBARE KONTROLLERE

Venstre hovedknapp
Høyre hovedknapp
Midthjulknapp
G4-knapp
G5-knapp
G7-knapp
G8-knapp
G9-knapp
Rull mot høyre (vipp hjulet mot høyre)
Rull mot venstre (vipp hjulet mot venstre)
Hjulrulling opp
Hjulrulling ned

Venstreklikk – system/applikasjon
Høyreklikk – system/applikasjon
Hjulklikk/press – system/applikasjon
Sideknapp – system/applikasjon (vanligvis brukt bakover)
Sideknapp – system/applikasjon (vanligvis brukt bakover)
PPT ned
PPT opp
Profilsyklus
Vipp til høyre – system/applikasjon
Vipp til venstre – system/applikasjon
Rull opp – system/applikasjon
Rull ned – system/applikasjon

Venstreklikk – system/applikasjon	ingen endringer
Høyreklikk – system/applikasjon	ingen endringer
Hjulklikk/press – system/applikasjon	Ctrl-T – åpne en ny fane i nettleseren
Sideknapp – system/applikasjon (vanligvis brukt bakover)	ingen endringer
Sideknapp – system/applikasjon (vanligvis brukt bakover)	ingen endringer
PPT ned	Ctrl-X
PPT opp	Ctrl-Z
Profilsyklus	Ctrl-0
Vipp til høyre – system/applikasjon	Ctrl-Tab
Vipp til venstre – system/applikasjon	Ctrl-Xhif-Tab
Rull opp – system/applikasjon	Volum opp
Rull ned – system/applikasjon	Volum ned

PROFIL, PPT-VALG OG PPT-SKIFTE

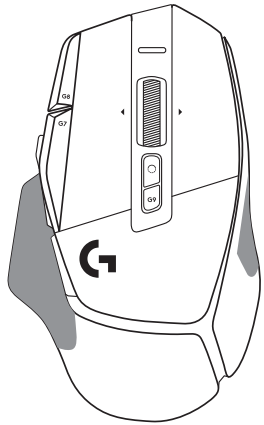

PPT 1 / profil 1

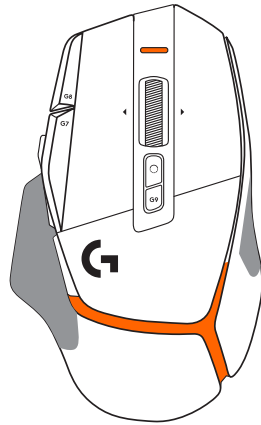

PPT 2 / profil 2

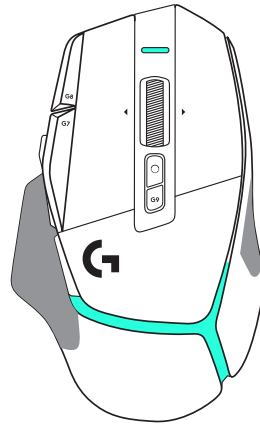

PPT 3 / profil 3

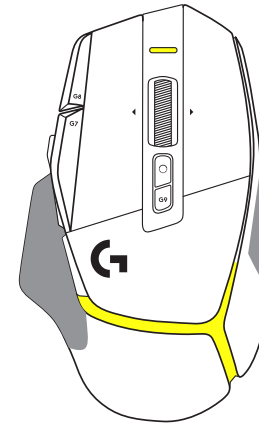

PPT 4 / profil 4

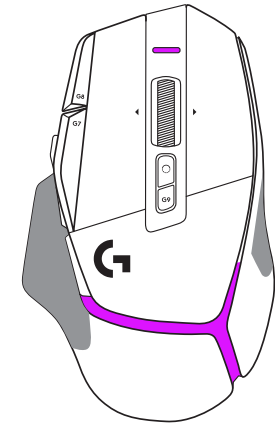

PPT 5 / profil 5

Når knappen for PPT-skifte trykkes: Musen viser fargen som tilsvarende PPT-skifte hastighet. Når den slippes, viser musen fargen for PPT-innstillingen som ble brukt før denne handlingen.

PPT og profilvalg vises med lysindikatorer på toppen og bak på musen. PPT-ændring uttrykkes ved hjelp av ulike stabile farger, mens profilendringer vises med forskjellige blinkende farger.

VANLIGE SPØRSMÅL

www.logitechG.com/support/G502X-PLUS

BATTERITID

G502 X PLUS og G502 X LIGHTSPEED har et oppladbart 500 mAh LiPol-batteri som gir opptil 140 timer med kontinuerlig bevegelse for G502 X og opptil 120 timer for G502 X PLUS.

Ladestatus:

Når ladekabelen er koblet til enheten:

- Fast **grønt** = lading fullført (100 %) når enheten er PÅ eller AV
- Pulserer **grønt** = lader (0 – 99 %)

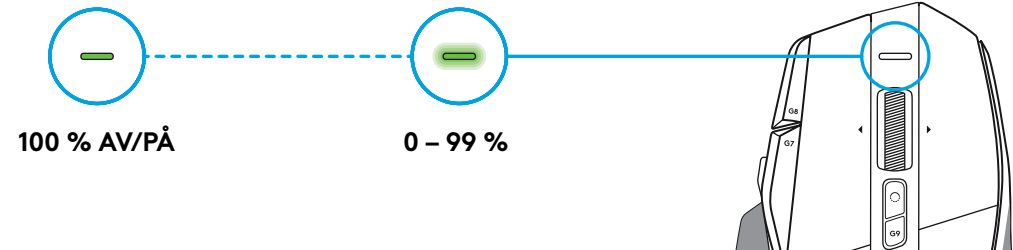

Batterinivå:

Når enheten slås PÅ:

- Fast **grønt** = bra (31 – 100 %)
- Fast **rødt** = lavt (16 – 30 %)
- Bliker langsomt **rødt** = kritisk (< 16 %)

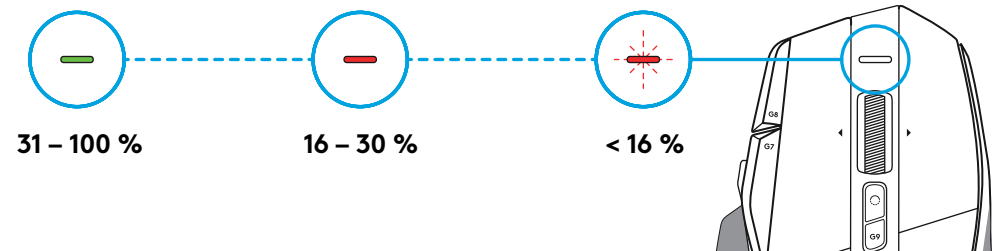

Tips:

- Batterinivå, strømforbruk og forventet gjenværende batteritid i Logitech G HUB.

*Batterilevetid og kapasitet kan variere avhengig av alder og bruk. Oppladbare batterier kan kun lades et begrenset antall ganger.

ASENNUSOHJEET

- 1 Suuntaa DPI-vaihto mielesi mukaisesti tai korvaa se painikkeen suojuksella laajentaaksesi tarttumapintaa.

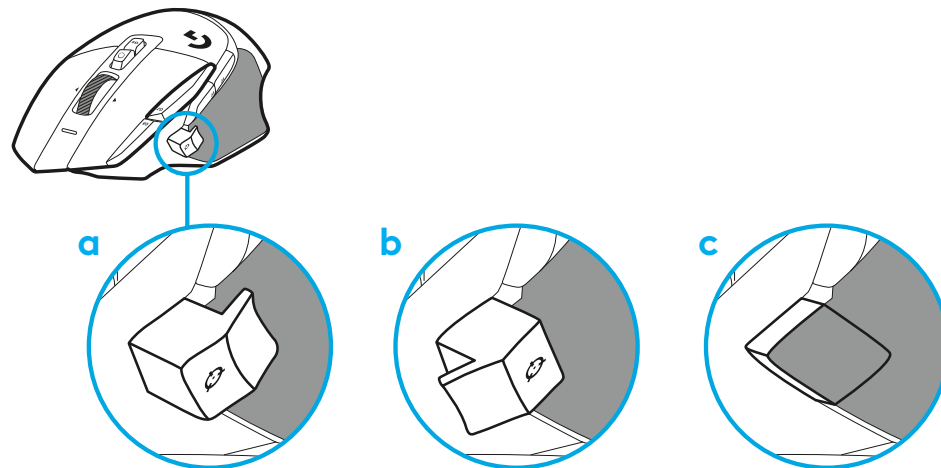

- 2 Vastaanotinta voidaan säilyttää hiiren luukussa liikkeellä oltaessa.

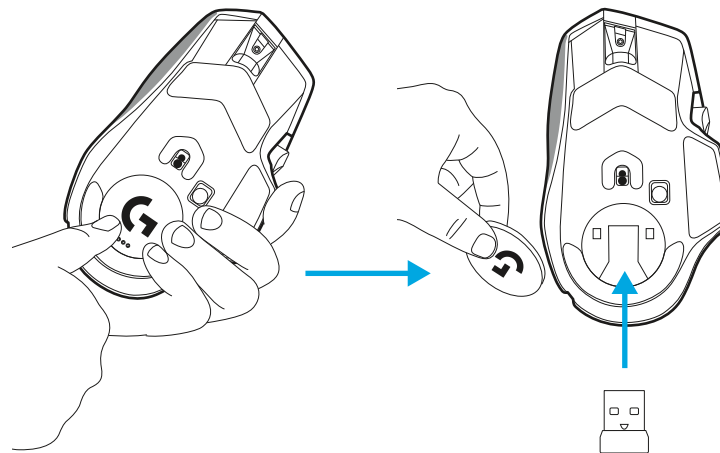

3 Langattoman LIGHTSPEED -yhteyden USB-A-vastaanotin on hiiren alla tuotealustassa.

Yhdistä USB-A-liitin tietokoneeseen ja USB-C-liitin vastaanottimen jatkojohdon sovittimeen. Liitä USB-A-vastaanotin sovittimeen.

- Langattoman LIGHTSPEED-yhteyden vastaanotin voidaan yhdistää suoraan tietokoneeseen, mutta käyttämällä johtoa ja jatkojohtosovitinta yhteys paranee ja johto on helposti tavoitettavissa hiiren lataamista varten.

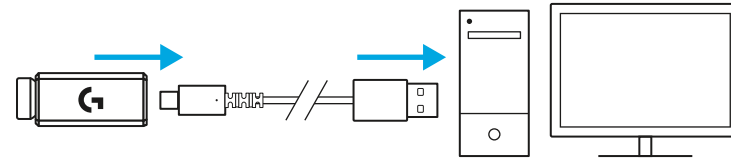

4 Kytke hiiren virta liu'uttamalla virtapainiketta.

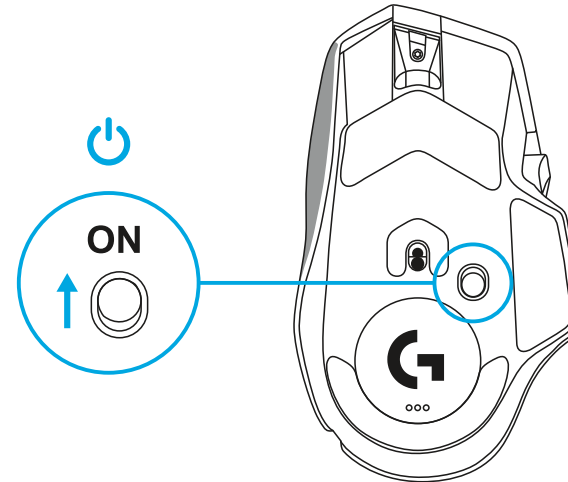

5 Lataa Logitech G HUB -peliohjelmisto mukauttaaksesi G502 X -hiirtä. Voit hienosäätää sitä pelityylisi, persoonallisuutesi ja pelaamiesi pelien mukaisesti ja määrittää komentoja sen 13 säätimeen.

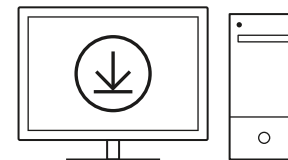

logitechG.com/ghub

- 6 Kun haluat ladata hiiren, irrota kaapeli sovittimesta ja liitä se hiiren etuosan USB-C-porttiin. Hiiren tiedonsiirto tapahtuu kaapelin kautta, kun hiiri on liitetty suoraan tietokoneeseen. Lataaminen nolasta sataan prosenttiin kestää noin kaksi tuntia USB-portin kautta.

Yhteensopiva langattoman Powerplay-latausjärjestelmän kanssa.

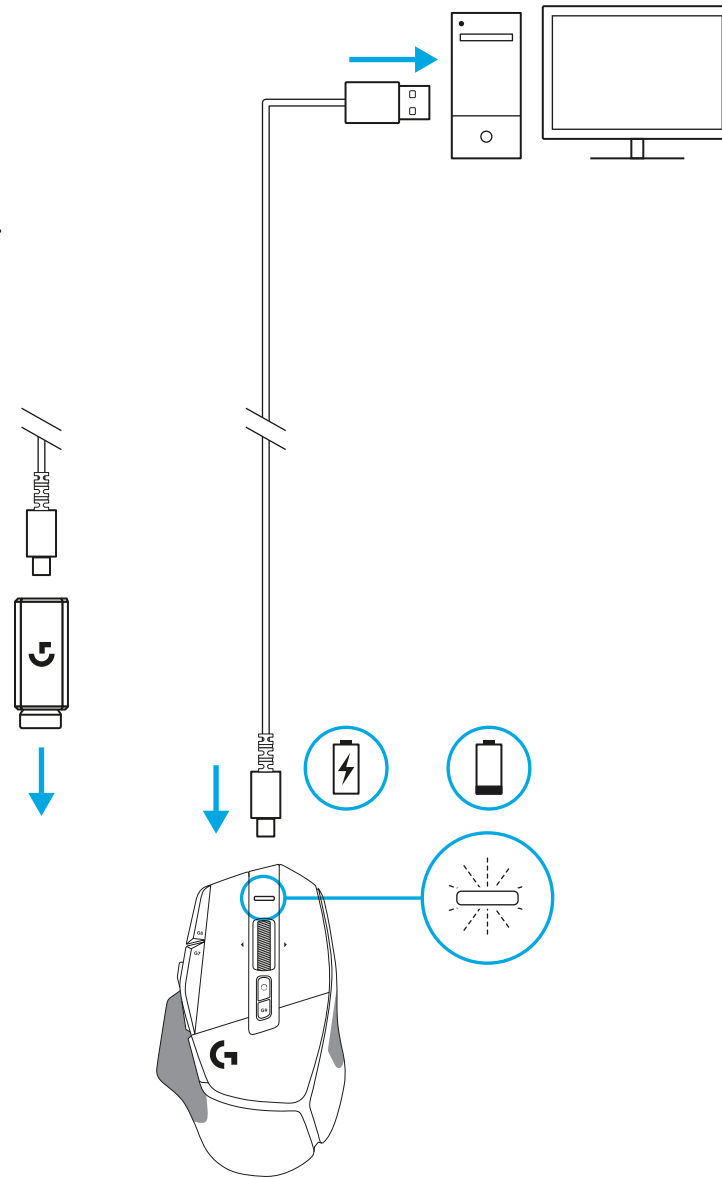

Vinkkejä:

- Pidä hiiri ja vastaanotin vähintään kahden metrin päässä langattomista reitittimistä tai muista 2,4 GHz:n langattomista laitteista yhteyshäiriöiden välttämiseksi.
- G502 X PLUS- ja G502 X LIGHTSPEED -hiiren langaton kantama on jopa 10 metriä. Vastaanotin kannattaa sijoittaa 20 cm:n etäisyydelle hiirestä, jotta hiiri toimisi häiriöttömästi ruuhkaisissa langattomissa ympäristöissä ja jotta latauskaapeli olisi helposti käytettävissä.

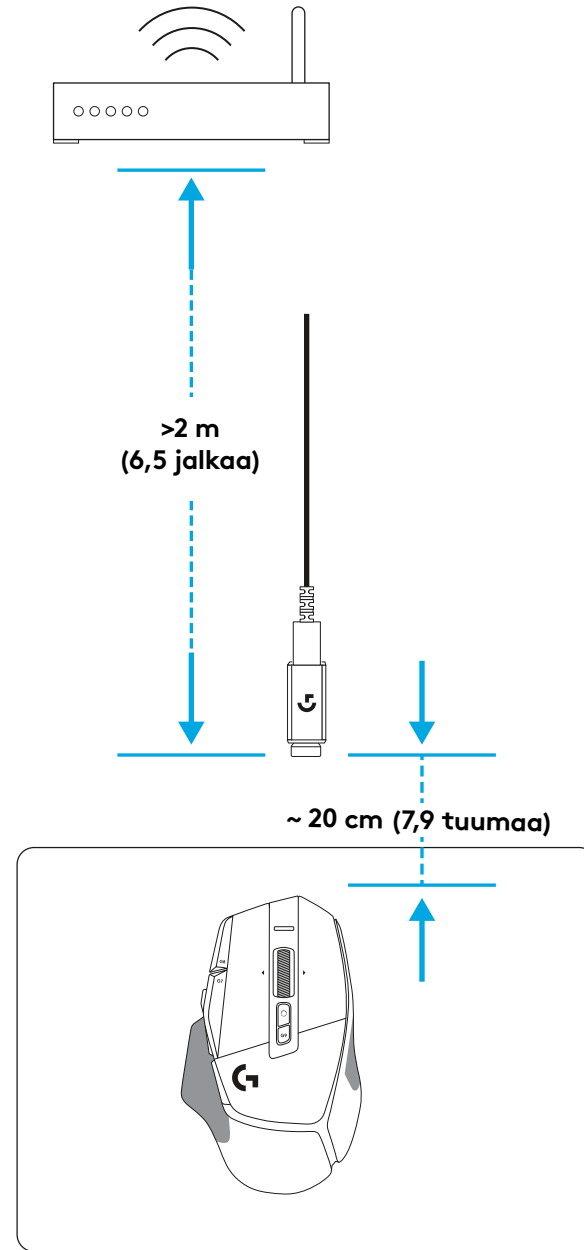
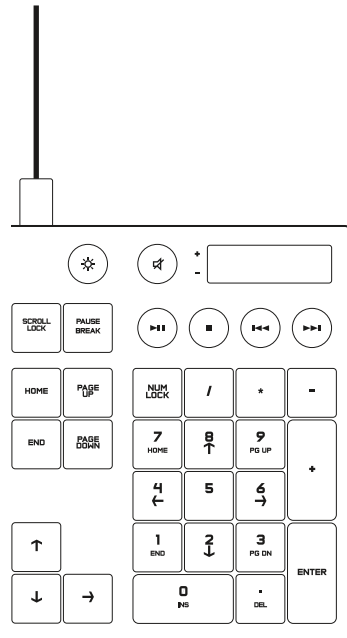

HIIREN OMINAISUUDET

- 1 Ykköspainikkeen napsautus (painike G1)
- 2 Kakkospainikkeen napsautus (painike G2)
- 3 DPI-arvon lisäys (painike G8)
- 4 Ylösvieritys
- 5 Vieritys vasemmalle (pyörän kallistus vasemmalle)
- 6 Vieritys oikealle (pyörän kallistus oikealle)
- 7 Keskipainikkeen napsautus (painike G3)
- 8 Alasvieritys
- 9 DPI-tason vaihto (painike G6)
- 10 Vierityspyörän tilanvaihdin (ei ohjelmoitavissa)
- 11 DPI-arvon vähennys (painike G7)
- 12 Profiilien kierto (painike G9)
- 13 Eteenpäin (painike G5)
- 14 Takaisin (painike G4)
- 15 Virtakytkin (hiiren pohjassa, ei ohjelmoitavissa)
- 16 POWERPLAY™-luukku langattoman vastaanottimen säilytyspaikka

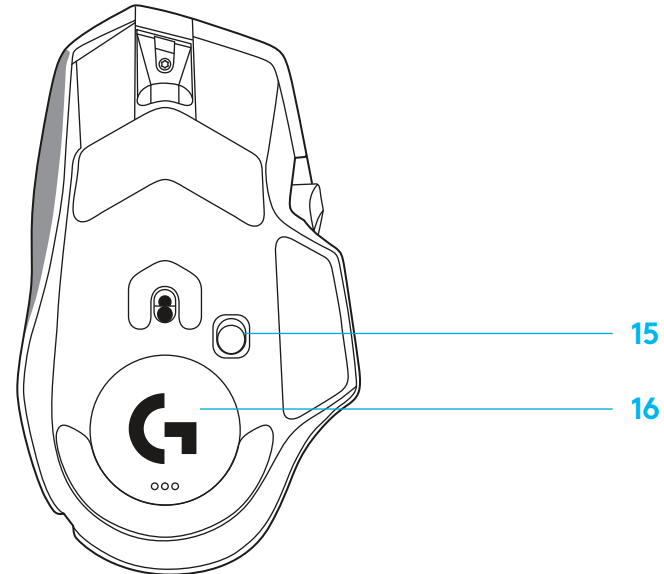
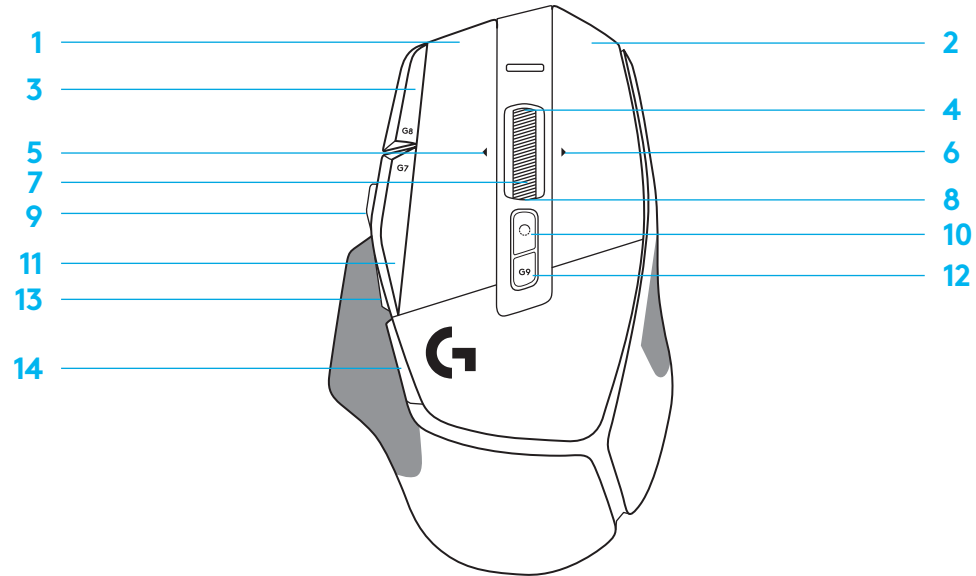

SISÄISET PROFIILIT OLETUSARVON MUKAAN

– Jopa viiden sisäisen profiilin lukitus voidaan avata muokkaamista varten G HUB -ohjelmistossa.

ASETUKSET	PÄÄPELIPROFIILI	TOISSIJAISEN PROFIILIN TUOTTAVUUS	TOISSIJAISEN G-VAIHTO (G-VAIHTO DPI-vaihtopainikkeessa)
Päivitysnopeus	1 ms	2 ms	ei muutoksia
DPI	800, 1 200, 1 600, 2 400, 3 200	800, 1 200, 1 600, 2 400, 3 200	ei muutoksia
DPI-vaiheiden värit	1: Valkoinen 2: Oranssi 3: Sinivihreä 4: Keltainen 5: Magenta	1: Valkoinen 2: Oranssi 3: Sinivihreä 4: Keltainen 5: Magenta	
DPI-oletukset	1 600	1 600	ei muutoksia
G6-painike	DPI-vaihto 800:aan	G-vaihto (katso oikea sarake)	ei muutoksia

OHJELMOITAVAT SÄÄTIMET			
Vasen pääpainike	<i>Ykköspainikkeen napsautus – järjestelmä/sovellus</i>	<i>Ykköspainikkeen napsautus – järjestelmä/sovellus</i>	ei muutoksia
Oikea pääpainike	<i>Kakkospainikkeen napsautus – järjestelmä/sovellus</i>	<i>Kakkospainikkeen napsautus – järjestelmä/sovellus</i>	ei muutoksia
Keskipyöräpainike	<i>Pyörän napsautus/painallus – järjestelmä/sovellus</i>	<i>Pyörän napsautus/painallus – järjestelmä/sovellus</i>	Ctrl-T – uuden välilehden avaaminen selaimessa
G4-painike	<i>Sivupainike – järjestelmä/sovellus (käytetään yleensä takaperin)</i>	<i>Sivupainike – järjestelmä/sovellus (käytetään yleensä takaperin)</i>	ei muutoksia
G5-painike	<i>Sivupainike – järjestelmä/sovellus (käytetään yleensä takaperin)</i>	<i>Sivupainike – järjestelmä/sovellus (käytetään yleensä takaperin)</i>	ei muutoksia
G7-painike	DPI alas	DPI alas	Ctrl-X
G8-painike	DPI ylös	DPI ylös	Ctrl-Z
G9-painike	Profiilien selaus	Profiilien selaus	Ctrl-0
Vieritys oikealle (pyörän kallistus oikealle)	Kallistus oikealle – järjestelmä/sovellus	Kallistus oikealle – järjestelmä/sovellus	Ctrl-T
Vieritys vasemmalle (pyörän kallistus vasemmalle)	Kallistus vasemmalle – järjestelmä/sovellus	Kallistus vasemmalle – järjestelmä/sovellus	Ctrl-Vaihto-Sarkain
Pyörällä vieritys ylöspäin	Vieritys ylös – järjestelmä/sovellus	Vieritys ylös – järjestelmä/sovellus	Äänenvoimakkuuden lisäys
Pyörällä vieritys alaspäin	Vieritys alas – järjestelmä/sovellus	Vieritys alas – järjestelmä/sovellus	Äänenvoimakkuuden vähennys

PROFIILI, DPI-VALINTA JA DPI-VAIHTO

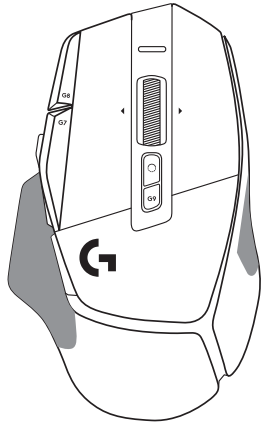

DPI 1 / Profili 1

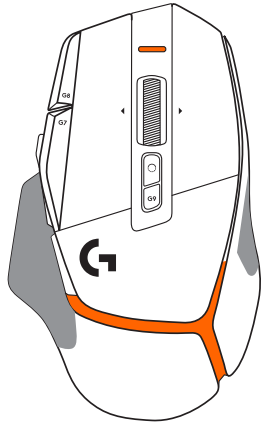

DPI 2 / Profili 2

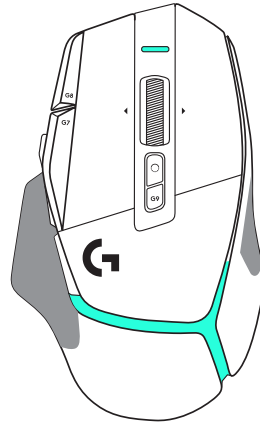

DPI 3 / Profili 3

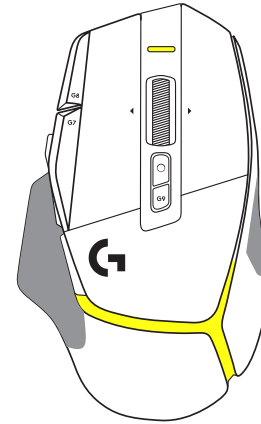

DPI 4 / Profili 4

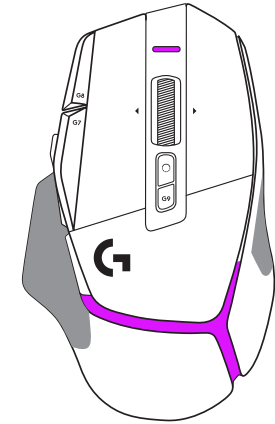

DPI 5 / Profili 5

Kun DPI-vaihtopainiketta painetaan: hiiri näyttää DPI-vaihtonopeuteen liittyvän värin ja kun painike vapautetaan, hiirin näyttää ennen toimintoa käytetyn DPI-asetuksen värin.

DPI- ja profiilivalinta ilmaistaan hiiren päällä ja takaosassa olevilla valoilla. DPI-vaihto ilmaistaan tasaisesti palavilla väreillä ja profiilin vaihto ilmaistaan vilkkuvilla väreillä.

USEIN KYSYTYT KYSYMYKSET

www.logitechG.com/support/G502X-PLUS

PARISTOJEN KÄYTTÖAIKA

G502 X PLUS- ja G502 X LIGHTSPEED -hiiressä on 500 mAh:n litiumionipolymeeriakku, joka tarjoaa jopa 140 tuntia jatkuvaa liikettä G502 X -hiirelle ja jopa 120 tuntia G502 X PLUS -hiirelle.

Latausasema:

Kun latausjohto on liitetty laitteeseen:

- **Vihreä** palaa tasaisesti = lataus valmis (100 %), kun laite on päällä tai poissa päältä
- **Vihreä** sykkii = lataus käynnissä (0–99 %)

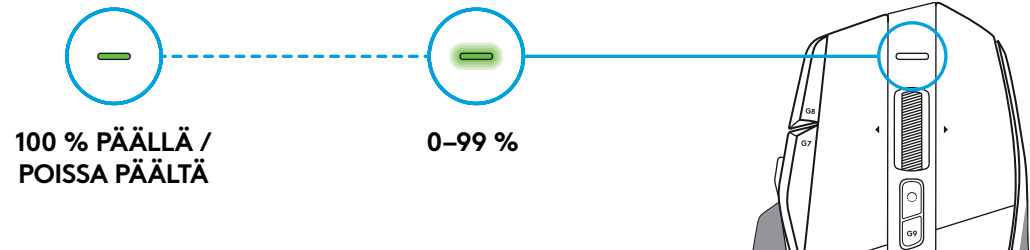

Paristojännite:

Kun laitteeseen kytketään virtaa:

- **Vihreä** palaa tasaisesti = hyvä (31–100 %)
- **Punainen** palaa tasaisesti = vähissä (16–30 %)
- **Punainen** vilkkuu hitaasti = erittäin vähissä (< 16 %)



Vinkejä:

- Lataustaso, virrankulutus ja akun arvioitu jäljellä oleva käyttöaika voidaan tarkistaa Logitech G HUB -ohjelmistosta.

*Akun käyttöaika ja kapasiteetti vaihtelevat akun iän ja käytön mukaan. Ladattavilla akuilla on rajallinen määrä käyttökertoja.

ΟΔΗΓΙΕΣ ΕΓΚΑΤΑΣΤΑΣΗΣ

- 1 Προσανατολίστε το κουμπί εναλλαγής DPI ανάλογα με την προτίμησή σας ή αντικαταστήστε το με το κάλυμμα κουμπιού, για να επεκτείνετε την επιφάνεια λαβής.

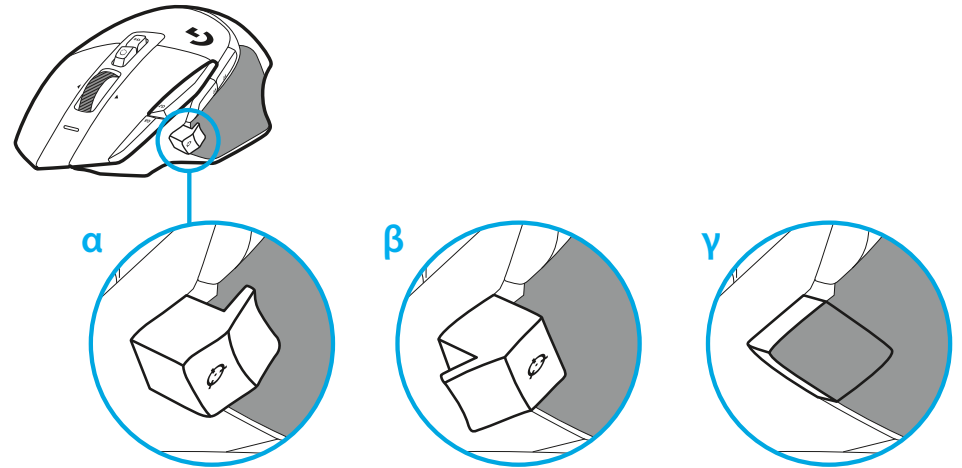

- 2 Κατά τις μετακινήσεις σας, μπορείτε να αποθηκεύετε τον δέκτη μέσα στο ποντίκι, στην υποδοχή που υπάρχει πίσω από το πορτάκι.

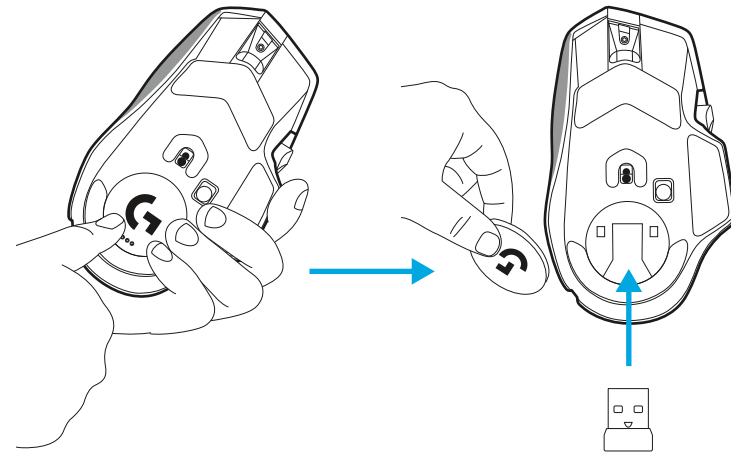

3 Ο δέκτης ασύρματης σύνδεσης USB-A LIGHTSPEED βρίσκεται κάτω από το ποντίκι στον δίσκο του προϊόντος.

Συνδέστε το βύσμα USB-A στον υπολογιστή σας και το βύσμα USB-C στον προσαρμογέα επέκτασης δέκτη. Συνδέστε τον δέκτη USB-A στον προσαρμογέα.

- Ο δέκτης ασύρματης σύνδεσης LIGHTSPEED μπορεί, επίσης, να συνδεθεί αυτόματα στον υπολογιστή σας. Ωστόσο, η χρήση του βύσματος και του προσαρμογέα επέκτασης διασφαλίζει καλύτερη σύνδεση και εύκολη πρόσβαση στο καλώδιο, όταν πρέπει να φορτίσετε το ποντίκι.

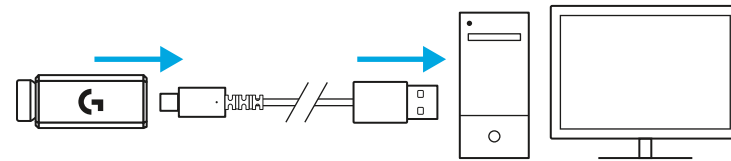

4 Σύρετε προς τα πάνω το κουμπί λειτουργίας για να ενεργοποιήσετε το ποντίκι.

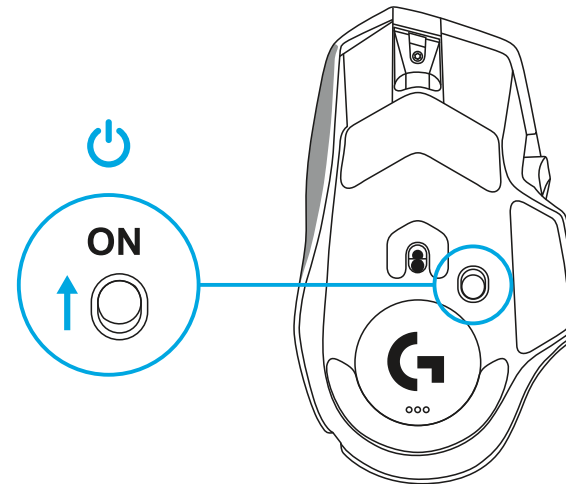

5 Κατεβάστε το λογισμικό για παιχνίδια Logitech G HUB για να εξατομικεύσετε το ποντίκι σας G502 X. Προσαρμόστε το ώστε να ταιριάζει στο στιλ παιχνιδιού, στην προσωπικότητά σας και στα παιχνίδια που παίζετε, αντιστοιχίστε εντολές στα 13 στοιχεία ελέγχου και πολλά άλλα.

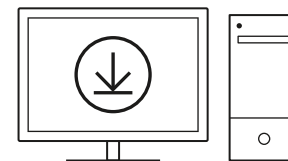

logitechG.com/ghub

- 6 Για να φορτίσετε το ποντίκι, αποσυνδέστε το καλώδιο από τον προσαρμογέα και συνδέστε το απευθείας στη θύρα USB-C που βρίσκεται στην μπροστινή πλευρά του ποντικιού. Το ποντίκι θα εισέρχεται στη λειτουργία μεταφοράς δεδομένων μέσω καλωδίου κάθε φορά που το συνδέετε απευθείας σε ένα PC. Η πλήρης φόρτιση (0%-100%) χρειάζεται περίπου 2 ώρες, κατά τη σύνδεση σε θύρα USB. Συμβατό με το σύστημα ασύρματης φόρτισης Powerplay.

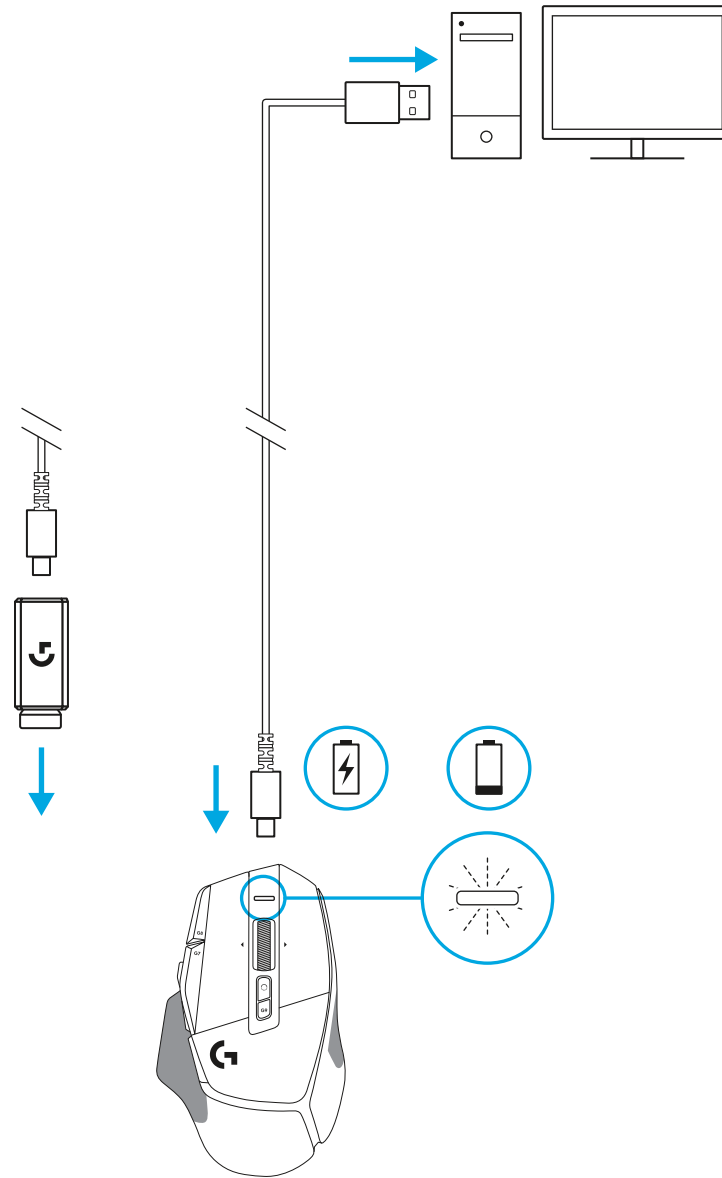

Συμβουλές:

- Κρατήστε το ποντίκι και τον δέκτη σε απόσταση τουλάχιστον 2 μέτρων από ασύρματους δρομολογητές ή άλλες ασύρματες συσκευές 2,4 GHz, για να ελαχιστοποιήσετε τις παρεμβολές από το περιβάλλον.
- Τα G502 X PLUS και G502 X LIGHTSPEED έχουν εμβέλεια ασύρματης σύνδεσης έως 10 μέτρα. Για να διασφαλίσετε τη βέλτιστη απόδοση σε χώρους με πολλές ασύρματες συσκευές, αλλά και για να έχετε εύκολη πρόσβαση στο καλώδιο φόρτισης, συνιστάται να διατηρείτε τον δέκτη σε απόσταση μικρότερη των 20 cm από το ποντίκι.

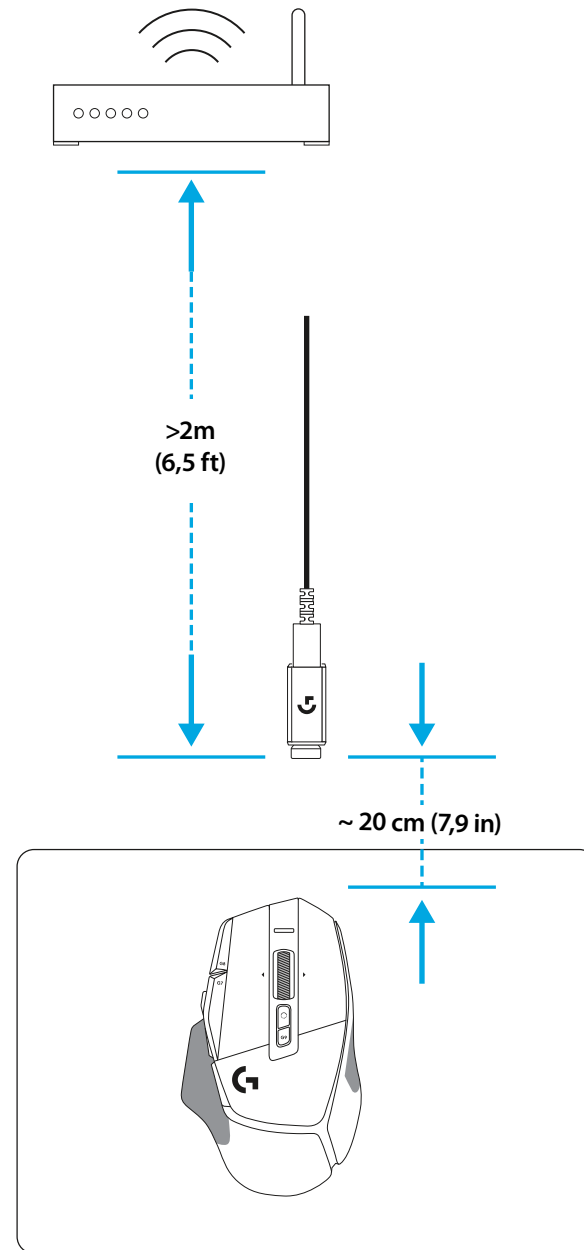
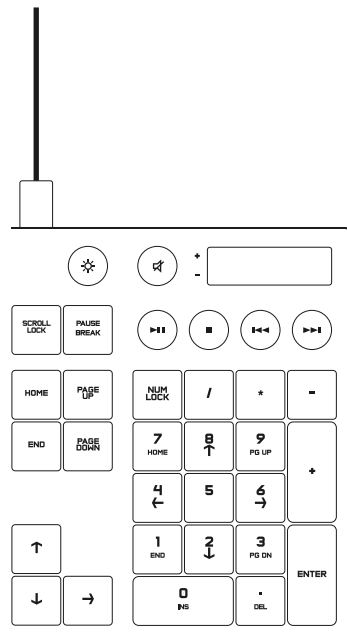

ΛΕΙΤΟΥΡΓΙΕΣ ΠΟΝΤΙΚΙΟΥ

- 1 Αριστερό κλικ (Κουμπί G1)
- 2 Δεξιό κλικ (Κουμπί G2)
- 3 Αύξηση DPI (Κουμπί G8)
- 4 Κύλιση προς τα επάνω
- 5 Κύλιση προς τα αριστερά
(Κλίση τροχού προς τα αριστερά)
- 6 Κύλιση προς τα δεξιά
(Κλίση τροχού προς τα δεξιά)
- 7 Μεσαίο κλικ (Κουμπί G3)
- 8 Κύλιση προς τα κάτω
- 9 Εναλλαγή DPI (κουμπί G6)
- 10 Κουμπί εναλλαγής λειτουργίας τροχού
(χωρίς δυνατότητα προγραμματισμού)
- 11 Μείωση DPI (Κουμπί G7)
- 12 Εναλλαγή προφίλ (Κουμπί G9)
- 13 Εμπρός (κουμπί G5)
- 14 Πίσω (κουμπί G4)
- 15 Διακόπτης ενεργοποίησης/απενεργοποίησης
(στο κάτω μέρος του ποντικιού, χωρίς
δυνατότητα προγραμματισμού)
- 16 Κάλυμμα θυρίδας POWERPLAY™
Χώρος αποθήκευσης ασύρματου δέκτη

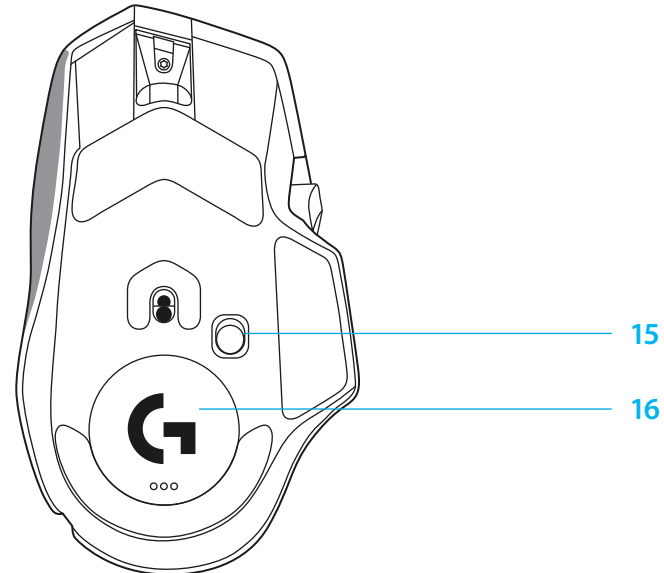
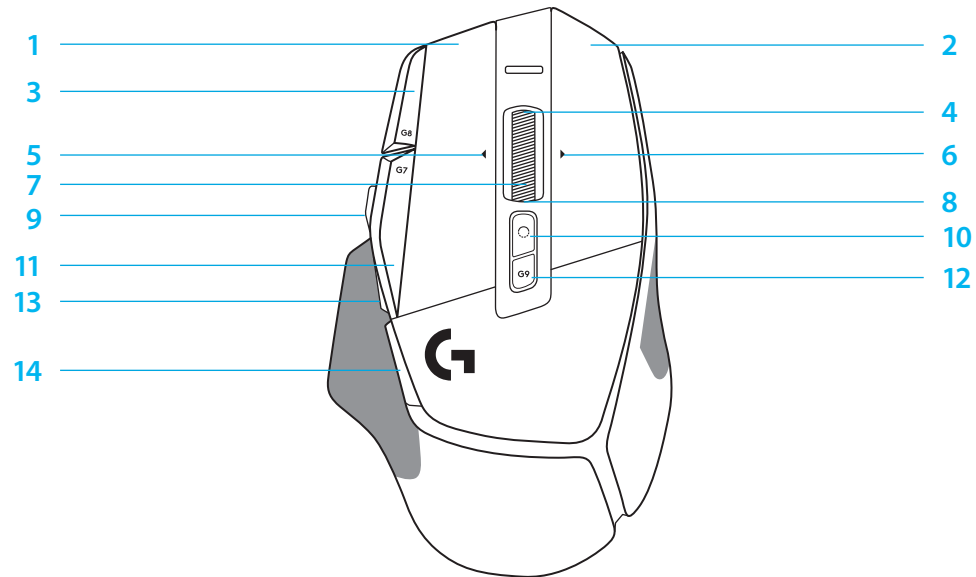

ΕΝΣΩΜΑΤΩΜΕΝΑ ΠΡΟΦΙΛ ΑΠΟ ΠΡΟΕΠΙΛΟΓΗ

– Μπορείτε να ξεκλειδώσετε και να εξατομικεύσετε έως και 5 ενσωματωμένα προφίλ μνήμης στο G HUB.

ΡΥΘΜΙΣΕΙΣ

Ρυθμός απόκρισης
DPI
Χρώματα βημάτων μεταβολής DPI
Προεπιλεγμένο DPI
Κουμπί G6

ΚΥΡΙΟ ΠΡΟΦΙΛ GAMING

1 ms
800, 1.200, 1.600, 2.400, 3.200
1: Λευκό 2: Πορτοκαλί 3: Γαλαζοπράσινο 4: Κίτρινο 5: Ματζέντα
1600
Εναλλαγή στα 800 DPI

ΔΕΥΤΕΡΕΥΟΝ ΠΡΟΦΙΛ ΠΑΡΑΓΩΓΙΚΟΤΗΤΑΣ

2 ms	καμία αλλαγή
800, 1.200, 1.600, 2.400, 3.200	καμία αλλαγή
1: Λευκό 2: Πορτοκαλί 3: Γαλαζοπράσινο 4: Κίτρινο 5: Ματζέντα	
1600	καμία αλλαγή
G-Shift (βλ. δεξιά στήλη)	καμία αλλαγή

ΔΕΥΤΕΡΕΥΟΝ ΠΡΟΦΙΛ G-SHIFT (G-SHIFT στο κουμπί εναλλαγής DPI)

ΠΡΟΓΡΑΜΜΑΤΙΖΟΜΕΝΑ ΣΤΟΙΧΕΙΑ ΕΛΕΓΧΟΥ

Αριστερό κύριο κουμπί
Δεξί κύριο κουμπί
Μεσαίο κουμπί τροχού
Κουμπί G4
Κουμπί G5
Κουμπί G7
Κουμπί G8
Κουμπί G9
Κύλιση προς τα δεξιά (κλίση τροχού προς τα δεξιά)
Κύλιση προς τα αριστερά (κλίση τροχού προς τα αριστερά)
Κύλιση μέσω τροχού προς τα επάνω
Κύλιση μέσω τροχού προς τα κάτω

Αριστερό κλικ - σύστημα/εφαρμογή
Δεξί κλικ - σύστημα/εφαρμογή
Κλικ/πάτημα τροχού - σύστημα/εφαρμογή
Πλαϊνό κουμπί - σύστημα/εφαρμογή (συχνά χρησιμοποιείται προς τα πίσω)
Πλαϊνό κουμπί - σύστημα/εφαρμογή (συχνά χρησιμοποιείται προς τα πίσω)
Μείωση DPI
Αύξηση DPI
Εναλλαγή προφίλ
Κλίση δεξιά- σύστημα/εφαρμογή
Κλίση αριστερά- σύστημα/εφαρμογή
Κύλιση προς τα επάνω - σύστημα/εφαρμογή
Κύλιση προς τα κάτω - σύστημα/εφαρμογή

Αριστερό κλικ - σύστημα/εφαρμογή	καμία αλλαγή
Δεξί κλικ - σύστημα/εφαρμογή	καμία αλλαγή
Κλικ/πάτημα τροχού - σύστημα/εφαρμογή	Ctrl-T – άνοιγμα νέας καρτέλας στο πρόγραμμα περιήγησης
Πλαϊνό κουμπί - σύστημα/εφαρμογή (συχνά χρησιμοποιείται προς τα πίσω)	καμία αλλαγή
Πλαϊνό κουμπί - σύστημα/εφαρμογή (συχνά χρησιμοποιείται προς τα πίσω)	καμία αλλαγή
Μείωση DPI	Ctrl-X
Αύξηση DPI	Ctrl-Z
Εναλλαγή προφίλ	Ctrl-O
Κλίση δεξιά- σύστημα/εφαρμογή	Ctrl-Tab
Κλίση αριστερά- σύστημα/εφαρμογή	Ctrl-Xhif-Tab
Κύλιση προς τα επάνω - σύστημα/εφαρμογή	Αύξηση έντασης ήχου
Κύλιση προς τα κάτω - σύστημα/εφαρμογή	Μείωση έντασης ήχου

ΠΡΟΦΙΛ, ΕΠΙΛΟΓΗ DPI ΚΑΙ ΕΝΑΛΛΑΓΗ DPI

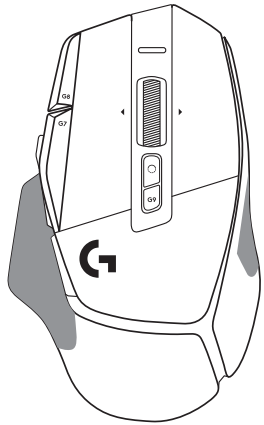

DPI 1 / Προφίλ 1

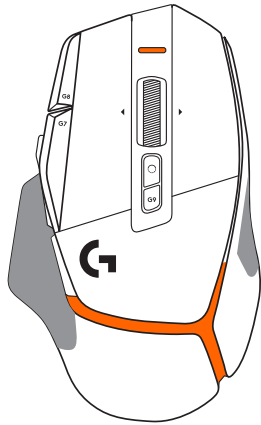

DPI 2 / Προφίλ 2

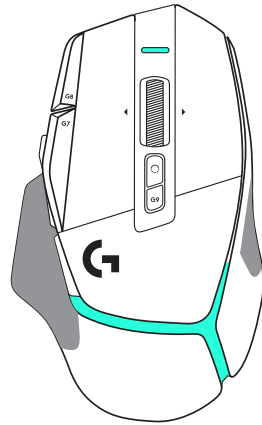

DPI 3 / Προφίλ 3

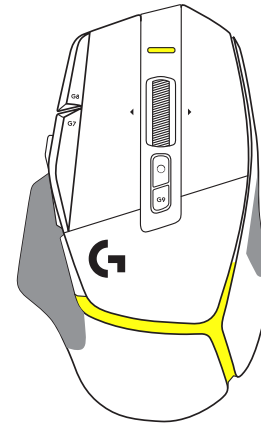

DPI 4 / Προφίλ 4

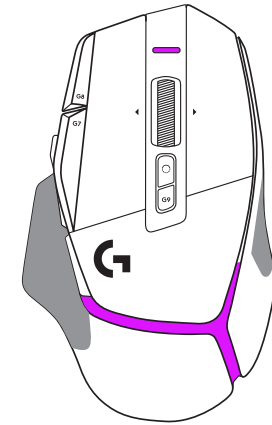

DPI 5 / Προφίλ 5

Όταν πατάτε το κουμπί εναλλαγής DPI, το ποντίκι εμφανίζει το χρώμα που σχετίζεται με την ταχύτητα εναλλαγής DPI. Όταν αφήνετε το κουμπί, το ποντίκι εμφανίζει το χρώμα ρύθμισης DPI που χρησιμοποιούταν πριν από αυτήν την ενέργεια.

Οι επιλογές DPI και προφίλ επικοινωνούνται μέσω των φωτεινών ενδείξεων στο πάνω και το πίσω μέρος του ποντικιού. Η αλλαγή DPI εκφράζεται από διαφορετικά σταθερά χρώματα, ενώ η αλλαγή προφίλ εκφράζεται από διαφορετικά χρώματα που αναβοσβήνουν.

ΣΥΝΗΘΕΙΣ ΕΡΩΤΗΣΕΙΣ

www.logitechG.com/support/G502X-PLUS

ΔΙΑΡΚΕΙΑ ΖΩΗΣ ΜΠΑΤΑΡΙΑΣ

Τα G502 X PLUS και G502 X LIGHTSPEED διαθέτουν επαναφορτιζόμενη μπαταρία LiPoL 500 mAh, η οποία παρέχει έως 140 ώρες συνεχόμενης κίνησης για το G502 X και έως 120 ώρες για το G502 X PLUS.

Κατάσταση φόρτισης:

Όταν το καλώδιο φόρτισης είναι συνδεδεμένο στη συσκευή:

- Σταθερό **πράσινο χρώμα** = Η φόρτιση έχει ολοκληρωθεί (100%), ενώ η συσκευή είναι ενεργοποιημένη ή απενεργοποιημένη.
- Πάλλεται με **πράσινο χρώμα** = Η φόρτιση είναι σε εξέλιξη (0 - 99%).

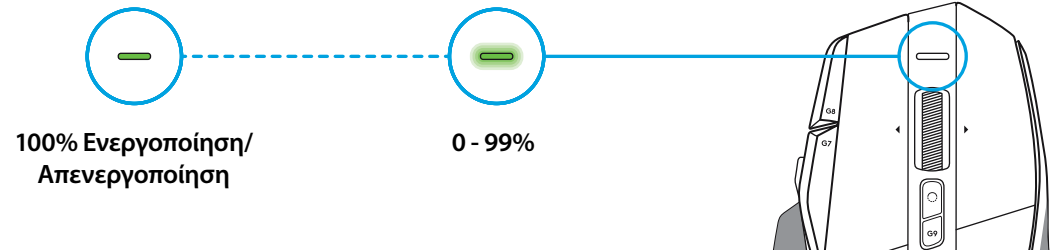

Επίπεδο ισχύος μπαταρίας:

Κατά την ενεργοποίηση της συσκευής:

- Σταθερό **πράσινο χρώμα** = καλό (31% - 100%)
- Σταθερό **κόκκινο χρώμα** = χαμηλό (16 - 30%)
- Αναβοσβήνει αργά με **κόκκινο χρώμα** = πολύ χαμηλό (< 16%)

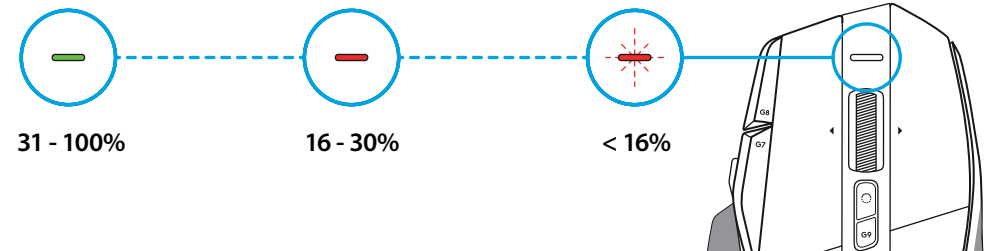

Συμβουλές:

- Μπορείτε να ελέγξετε το επίπεδο φόρτισης, την κατανάλωση ισχύος και την εκτιμώμενη διάρκεια της μπαταρίας στο Logitech G HUB.

*Η διάρκεια ζωής και η χωρητικότητα της μπαταρίας ενδέχεται να διαφέρει με την πάροδο του χρόνου και ανάλογα με τη χρήση που κάνετε.

Οι επαναφορτιζόμενες μπαταρίες έχουν περιορισμένο αριθμό κύκλων φόρτισης.

ПОДГОТОВКА К РАБОТЕ

- 1 Поверните переключатель чувствительности (DPI) по своему вкусу или замените его колпачком, чтобы расширить ровную поверхность мыши.

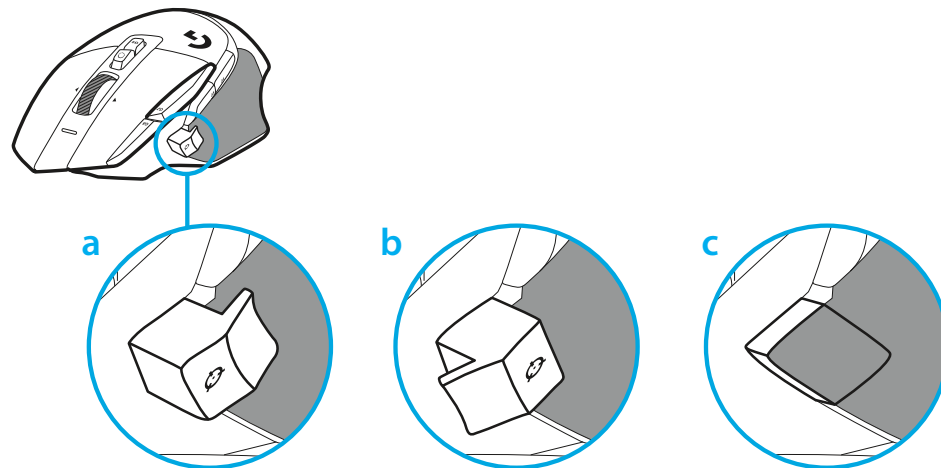

- 2 Приемник можно хранить внутри мыши в специальном закрывающемся отделении.

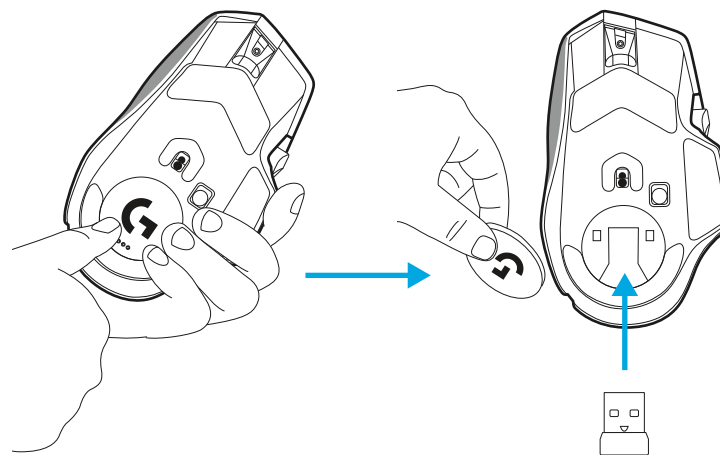

3 Беспроводной приемник с разъемом USB-A находится в отсеке с нижней стороны мыши.

Подключите переходник (USB-A) к компьютеру, а удлинитель-адаптер (USB-C) к приемнику. Соедините приемник и переходник.

- Вы также можете подключить Lightspeed к компьютеру напрямую, однако использование провода и удлинителя-адаптера обеспечит более надежное подключение и возможность сразу поставить мышь на зарядку.

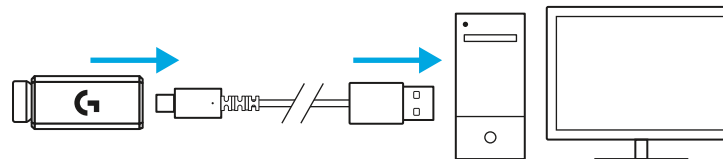

4 Включите мышь, сдвинув вверх рычаг питания.

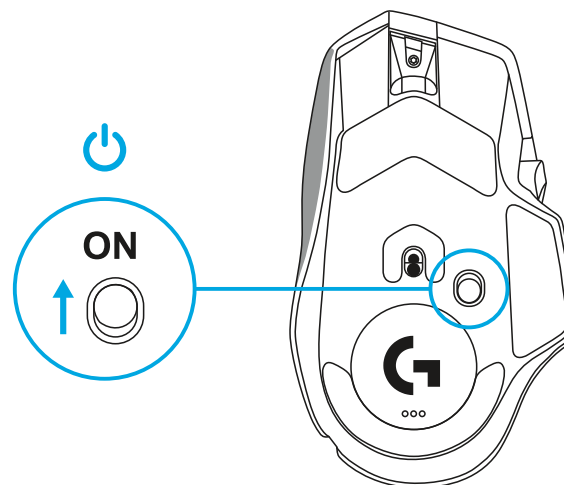

5 Скачайте игровое ПО Logitech G HUB, чтобы управлять настройками мыши G502 X. Меняйте их под свой стиль игры, настроение и каждую отдельную игру, назначайте команды и сочетания тринадцати программируемых кнопок и не только.

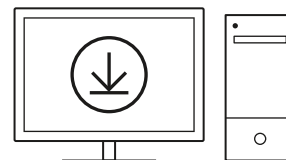

logitechG.com/ghub

- 6 Для зарядки мыши вытащите провод из адаптера и подключите в разъем USB-C на передней части мыши. При каждом подключении непосредственно к ПК мышь будет переходить в режим передачи данных по кабелю. Зарядка от 0% до 100% через USB-порт занимает около двух часов.

Совместима с беспроводными зарядниками системы Powerplay.

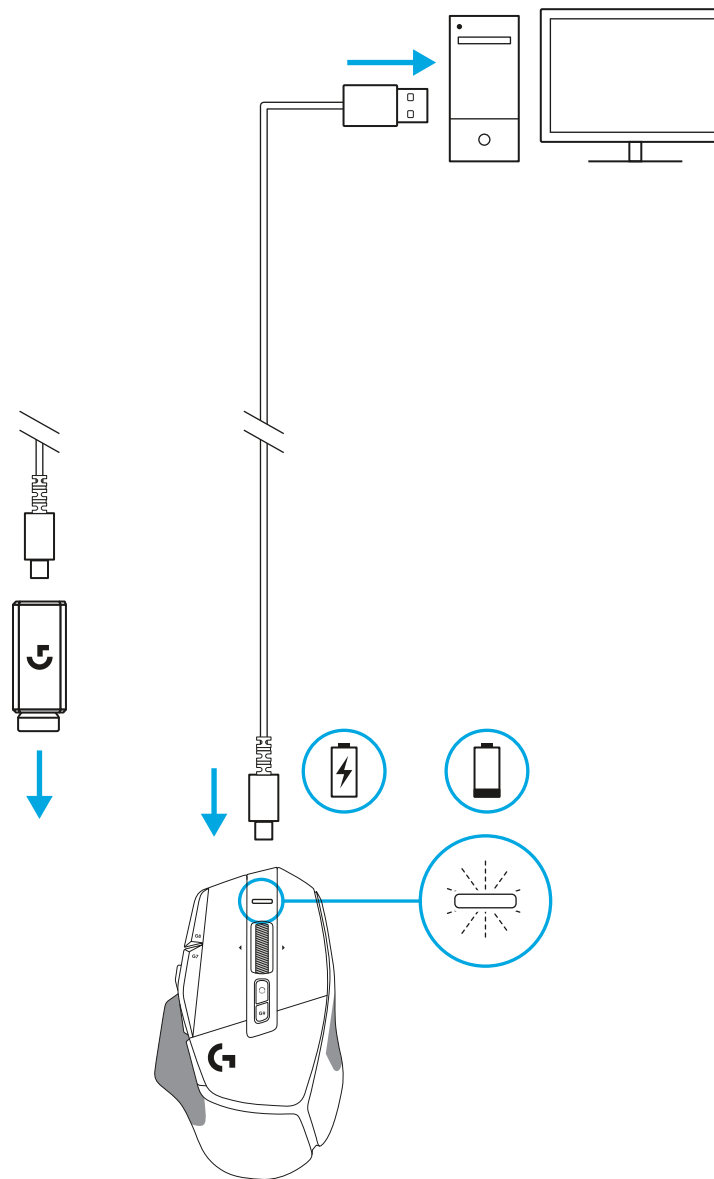

Советы:

- Мышь и приемник должны находиться на расстоянии хотя бы 2 м от беспроводных маршрутизаторов или других беспроводных приборов, работающих на частоте 2,4 ГГц. Это сведет к минимуму воздействие шумов посторонних устройств.
- Радиус действия мышей G502 X PLUS и G502 X LIGHTSPEED достигает 10 метров. Чтобы добиться наиболее стабильного соединения в помещении, где много беспроводных устройств, а также всегда держать кабель для зарядки под рукой, рекомендуется располагать приемник в пределах 20 см от мыши. (очень хочется не упоминать про кабель под рукой, потому что странный поинт и повторяется уже второй раз)

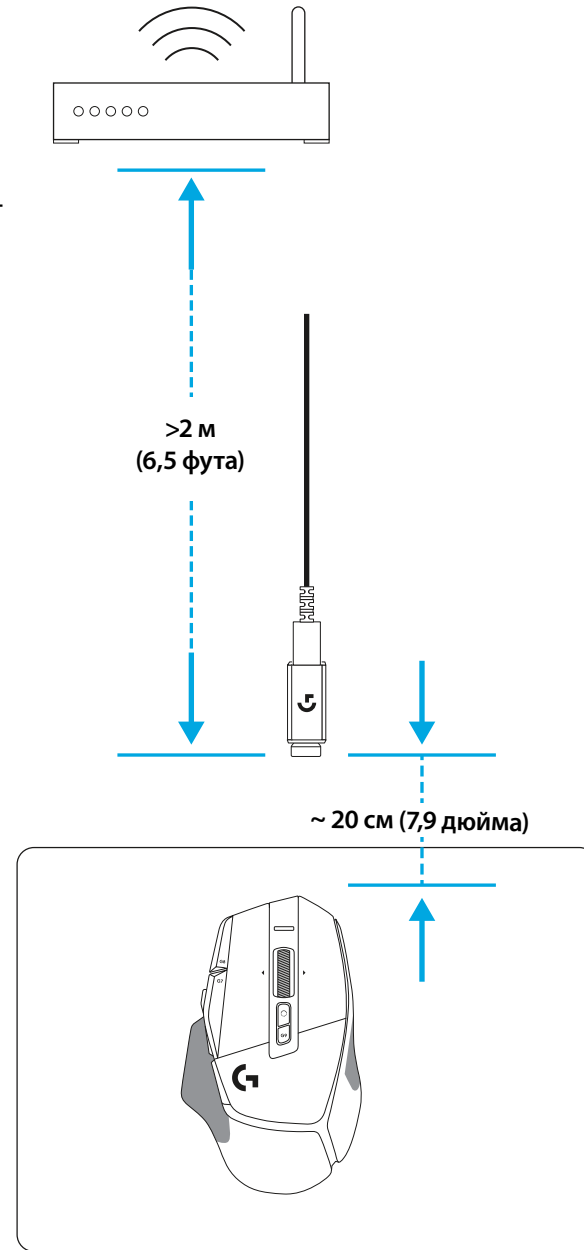
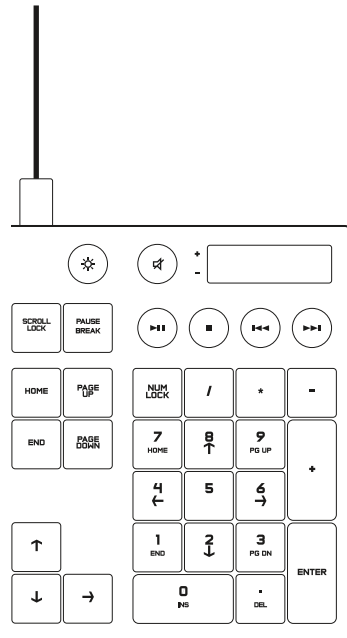

MOUSE FEATURES

- 1 Щелчок левой кнопкой (кнопка G1)
- 2 Щелчок правой кнопкой (кнопка G2)
- 3 Повышение чувствительности (кнопка G8)
- 4 Прокрутка вверх
- 5 Прокрутка влево (наклон колесика влево)
- 6 Прокрутка вправо (наклон колесика вправо)
- 7 Щелчок средней кнопки (кнопка G3)
- 8 Прокрутка вниз
- 9 Изменение чувствительности (кнопка G6)
- 10 Кнопка-переключатель режима колесика (не программируется)
- 11 Понижение чувствительности (кнопка G7)
- 12 Прокрутка профилей (режимов)
- 13 Вперед (кнопка G5)
- 14 Назад (кнопка G4)
- 15 Выключатель питания (на нижней панели мыши, не программируется)
- 16 Дверца POWERPLAY™ Aperture door отсек для беспроводного приемника

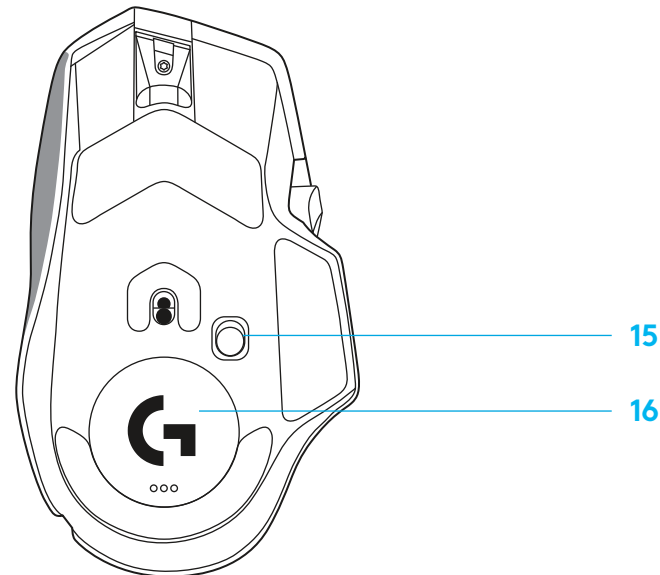
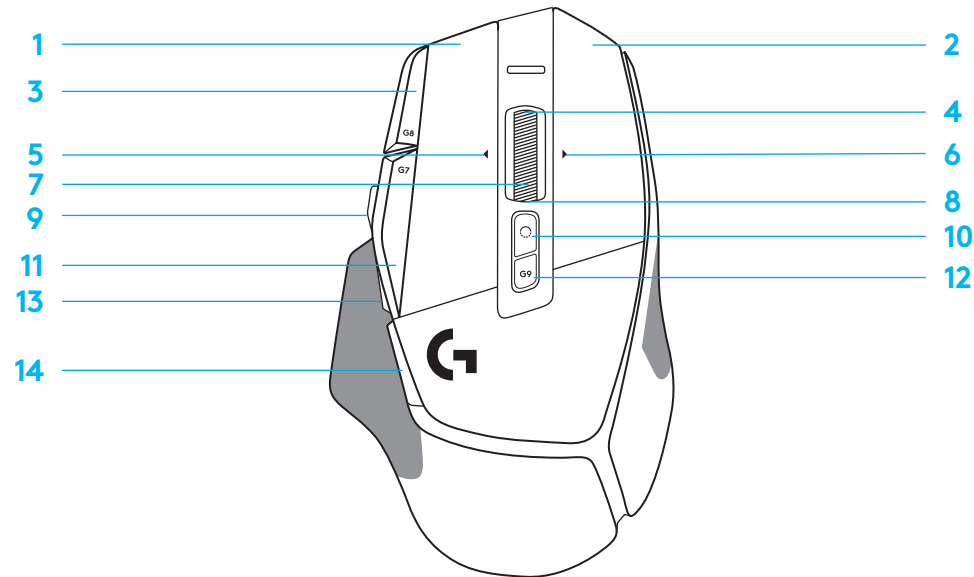

ВСТРОЕННЫЕ ПРОФИЛИ ПО УМОЛЧАНИЮ

– Вы можете подключить и настроить до пяти встроенных профилей в приложении G HUB.

НАСТРОЙКИ

Частота опроса
Чувствительность (DPI)
Цвет индикатора чувствительности
Чувствительность по умолчанию
Кнопка G6

ОСНОВНОЙ ПРОФИЛЬ: ИГРОВОЙ

1 мс
800, 1200, 1600, 2400, 3200
1: Белый 2: Оранжевый 3: Бирюзовый 4: Желтый 5: Пурпурный
1600
Переключатель DPI на 800

ДОП. ПРОФИЛЬ: ПРОДУКТИВНОСТЬ

2 мс
800, 1200, 1600, 2400, 3200
1: Белый 2: Оранжевый 3: Бирюзовый 4: Желтый 5: Пурпурный
1600
G-Shift (см. колонку справа)

ДОП. ПРОФИЛЬ В РЕЖИМЕ G-SHIFT

без изменений
без изменений
без изменений
без изменений
без изменений

ПРОГРАММИРУЕМЫЕ ЭЛЕМЕНТЫ УПРАВЛЕНИЯ

Главная левая кнопка
Главная правая кнопка
Центральная кнопка-колесико
Кнопка G4
Кнопка G5
Кнопка G7
Кнопка G8
Кнопка G9
Прокрутка вправо (наклон колесика вправо)
Прокрутка влево (наклон колесика влево)
Прокрутка колесиком вверх
Прокрутка колесиком вниз

<i>Щелчок ЛКМ (ОС/приложение) (здесь и далее попытка ужаться до строк таблицы в превью)</i>
<i>Щелчок ПКМ (ОС/приложение)</i>
<i>Нажатие колесика (ОС/приложение)</i>
<i>Боковая кнопка (ОС/приложение) (не могу дешифровать backwords)</i>
<i>Боковая кнопка (ОС/приложение) (не могу дешифровать backwords)</i>
Уменьшить чувствительность (DPI)
Увеличить чувствительность (DPI)
Цикличная смена профилей
Наклон вправо (ОС/приложение)
Наклон влево (ОС/приложение)
Прокрутка вверх (ОС/приложение)
Прокрутка вверх (ОС/приложение)

<i>Щелчок ЛКМ (ОС/приложение) (здесь и далее попытка ужаться до строк таблицы в превью)</i>
<i>Щелчок ПКМ (ОС/приложение)</i>
<i>Нажатие колесика (ОС/приложение)</i>
<i>Боковая кнопка (ОС/приложение) (не могу дешифровать backwords)</i>
<i>Боковая кнопка (ОС/приложение) (не могу дешифровать backwords)</i>
Уменьшить чувствительность (DPI)
Увеличить чувствительность (DPI)
Цикличная смена профилей
Наклон вправо (ОС/приложение)
Наклон влево (ОС/приложение)
Прокрутка вверх (ОС/приложение)
Прокрутка вверх (ОС/приложение)

без изменений
без изменений
Ctrl-T (новая вкладка в браузере)
без изменений
без изменений
Ctrl-X
Ctrl-Z
Ctrl-0
Ctrl-Tab
Ctrl-Shift-Tab
Увеличение громкости
Уменьшение громкости

ПРОФИЛЬ, ВЫБОР И СДВИГ ЧУВСТВИТЕЛЬНОСТИ (DPI)

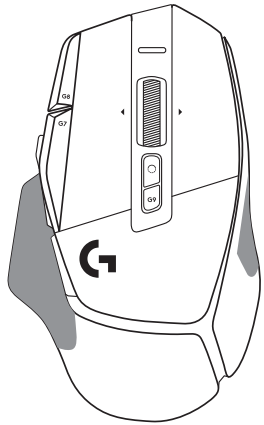

DPI 1 / Профиль 1

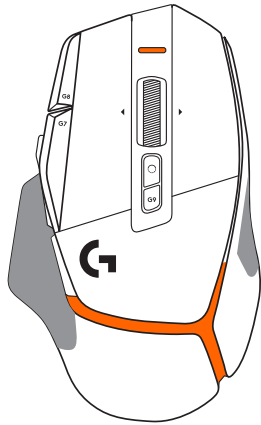

DPI 2 / Профиль 2

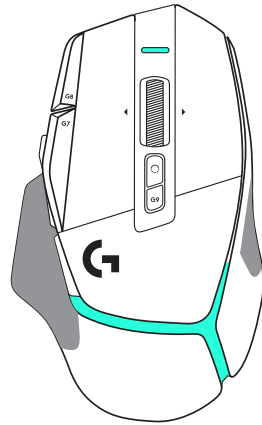

DPI 3 / Профиль 3

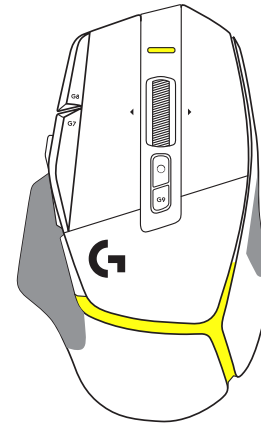

DPI 4 / Профиль 4

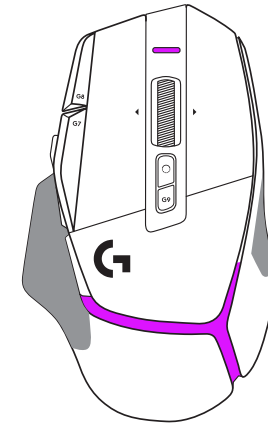

DPI 5 / Профиль 5

Прижатой кнопке сдвига чувствительности индикатор на мыши светится цветом, соответствующим дополнительной настройке DPI; при отпущенной кнопке чувствительность и цвет индикатора возвращаются к предыдущему значению.

Выбор DPI и профиля обозначается подсветкой в верхней и задней частях мыши. Изменение DPI обозначается сменой цвета при ровном горении, тогда как при смене профиля подсветка мигает.

ВОПРОСЫ И ОТВЕТЫ

www.logitechG.com/support/G502X-PLUS

ВРЕМЯ РАБОТЫ БАТАРЕИ

G502 X PLUS и G502 X LIGHTSPEED оснащены перезаряжаемыми литий-полимерными аккумуляторами в 500 мА ч, которые обеспечивают до 140 ч и 120 ч непрерывной работы для G502 X и G502 X PLUS, соответственно.

Индикатор зарядки

Когда зарядный провод подключен

- Ровный **зеленый** = зарядка завершена (100%), девайс включен или выключен
- Пульсирующий **зеленый** = устройство заряжается (0 - 99%)

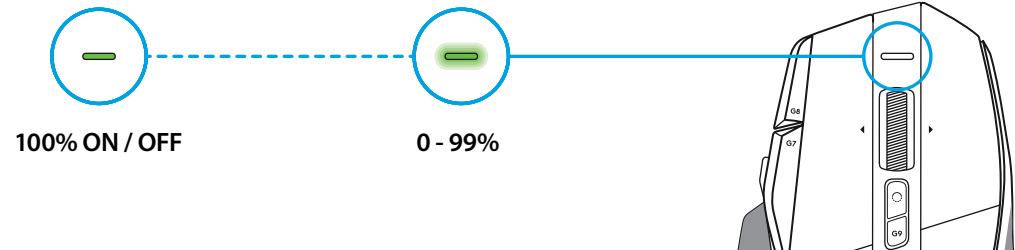

Уровень заряда батареи

При включении устройства:

- Ровный **зеленый** = высокий (31% - 100%)
- Ровный **красный** = низкий (16% - 30%)
- Медленно пульсирующий **красный** = критически низкий (<16%)

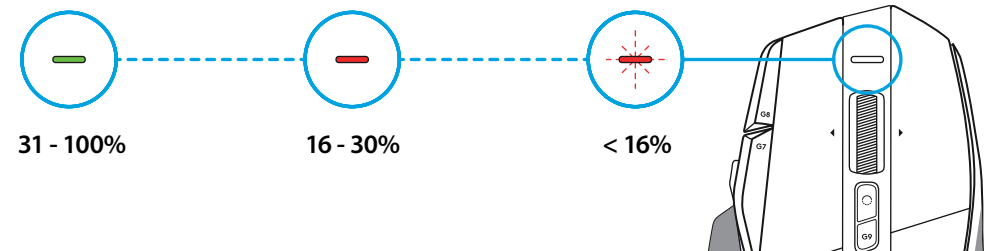

Советы:

- Уровень заряда, предельную мощность и приблизительное оставшееся время работы батареи можно проверить с помощью ПО Logitech G HUB.

* Время работы батареи и ее емкость зависят от срока использования и режима работы мыши. Перезаряжаемые батареи имеют ограниченное количество циклов зарядки.

PRZYGOTOWANIE

- 1 Ustaw przełącznik DPI według własnych preferencji lub wymień go na nasadkę przycisku, aby wydłużyć powierzchnię chwytu.

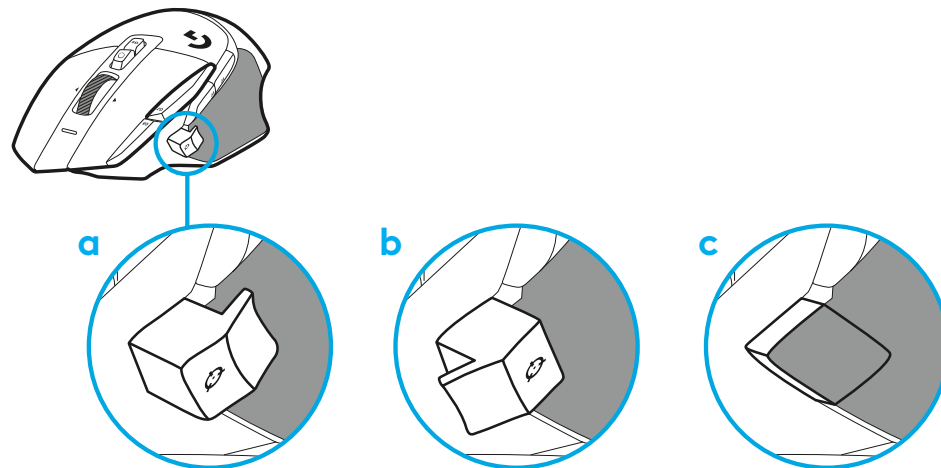

- 2 W podróży odbiornik można przechowywać wewnątrz myszy, pod pokrywką.

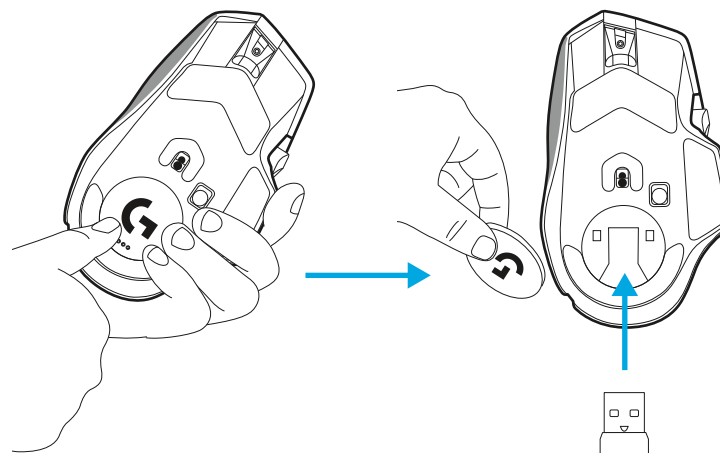

3 Bezprzewodowy odbiornik USB-A LIGHTSPEED znajduje się pod myszą, w tacy na produkt.

Podłącz kabel USB-A do komputera, a złącze USB-C do przedłużacza do odbiornika. Podłącz odbiornik USB-A do przedłużacza.

- Bezprzewodowy odbiornik LIGHTSPEED można też podłączyć bezpośrednio do komputera za pomocą kabla i przedłużacza, aby zapewnić lepsze połączenie i łatwy dostęp do kabla, gdy konieczne będzie naładowanie myszy.

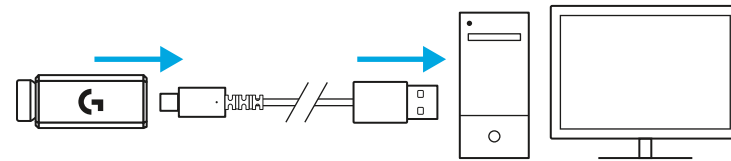

4 Przesuń przycisk zasilania w górę, aby włączyć głośnik myszy.

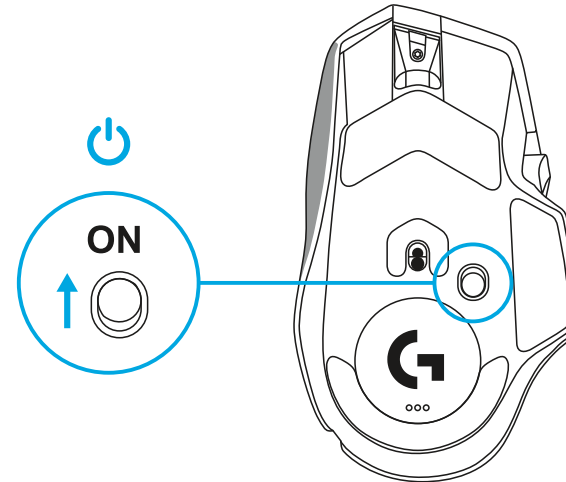

5 Pobierz oprogramowanie do gier Logitech G HUB, aby spersonalizować swoją mysz G502 X. Dostrój ustawienia do swojego stylu gry, osobowości i każdej z gier, przypisz polecenia do każdego z 13 elementów sterowania i wiele więcej.

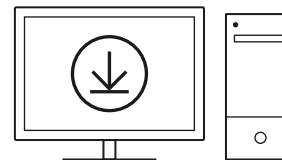

logitechG.com/ghub

- 6 Aby naładować mysz, odłącz kabel od przedłużacza i podłącz go do portu USB-C znajdującego się z przodu myszy. Mysz podłączona bezpośrednio do komputera będzie działała w trybie przewodowej transmisji danych. Ładowanie od 0% do 100% przez port USB trwa około 2 godziny.

Urządzenie jest kompatybilne z systemem ładowania bezprzewodowego Powerplay.

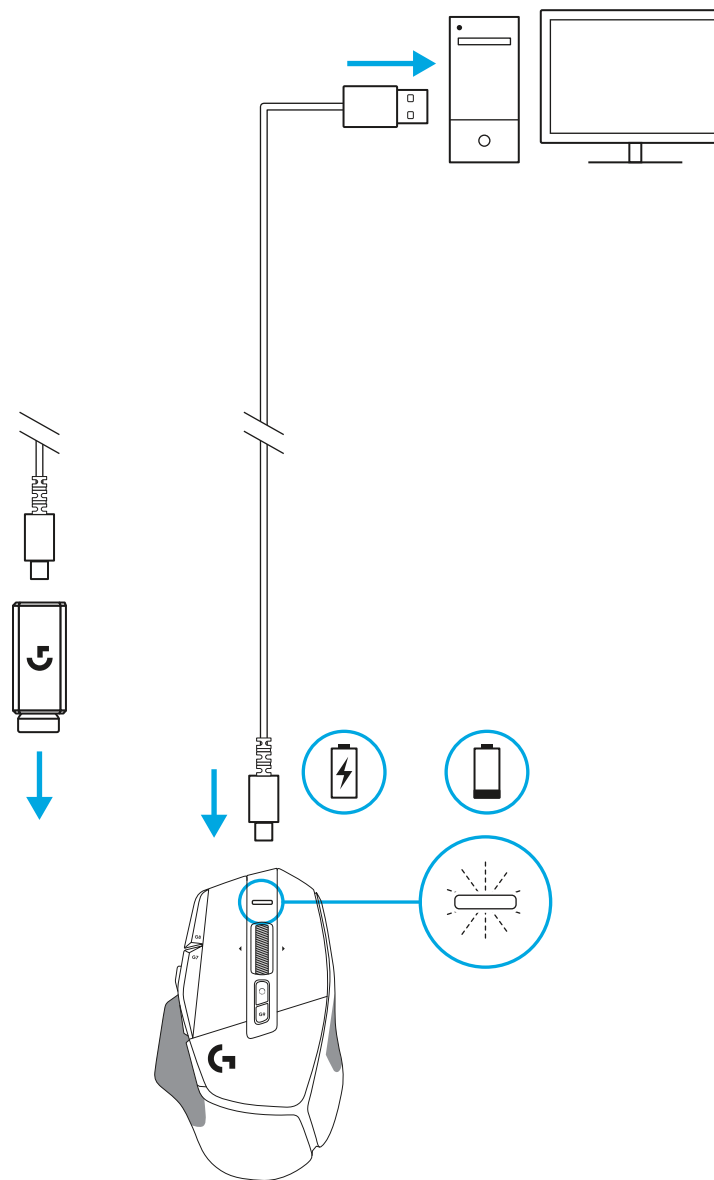

Wskazówki:

- Aby zminimalizować zakłócenia z otoczenia, mysz i odbiornik powinny znajdować się w odległości co najmniej 2 m od routera bezprzewodowego lub innych urządzeń pracujących w paśmie 2,4 GHz.
- Zasięg łączności bezprzewodowej myszy G502 X PLUS i G502 X LIGHTSPEED wynosi maksymalnie 10 metrów. Aby zapewnić optymalną wydajność pracy w otoczeniu z intensywną transmisją bezprzewodową oraz łatwy dostęp do kabla do ładowania, zalecamy umieszczenie odbiornika w odległości 20 cm od myszy.

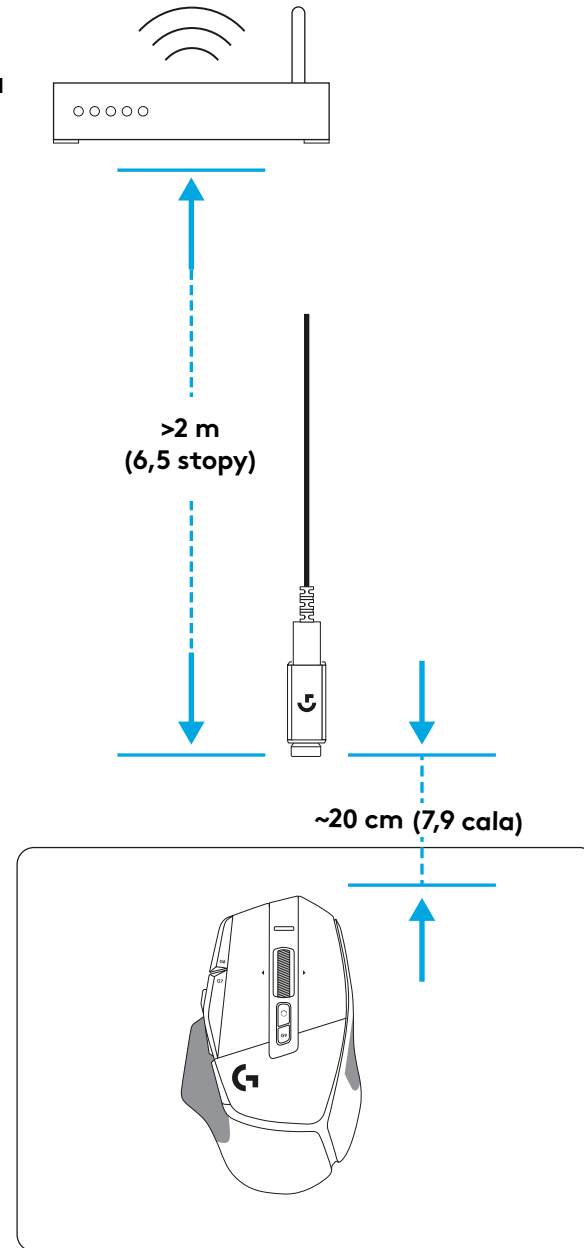
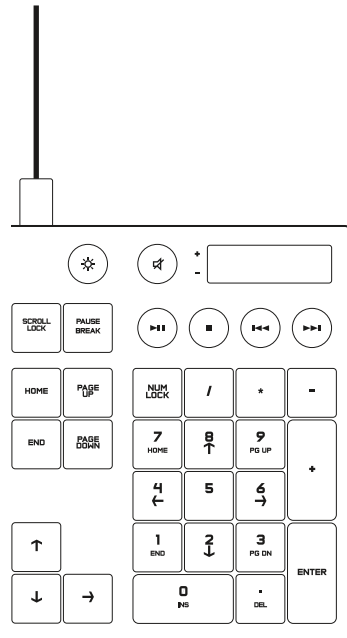

FUNKCJE MYSZY

- 1 Kliknięcie lewym przyciskiem myszy (przycisk G1)
- 2 Kliknięcie prawym przyciskiem myszy (przycisk G2)
- 3 Zwiększenie czułości DPI (przycisk G8)
- 4 Przewijanie w górę
- 5 Przewijanie w lewo (przechylenie kółka w lewo)
- 6 Przewijanie w prawo (przechylenie kółka w prawo)
- 7 Kliknięcie środkowym przyciskiem myszy (przycisk G3)
- 8 Przewijanie w dół
- 9 Zmiana czułości DPI (przycisk G6)
- 10 Przełączanie trybu kółka (nieprogramowalny)
- 11 Zmniejszenie czułości DPI (przycisk G7)
- 12 Przełączanie profili (przycisk G9)
- 13 Dalej (przycisk G5)
- 14 Wstecz (przycisk G4)
- 15 Wyłącznik zasilania (na spodzie myszy, nieprogramowalny)
- 16 Pokrywka POWERPLAY™ schowek na odbiornik bezprzewodowy

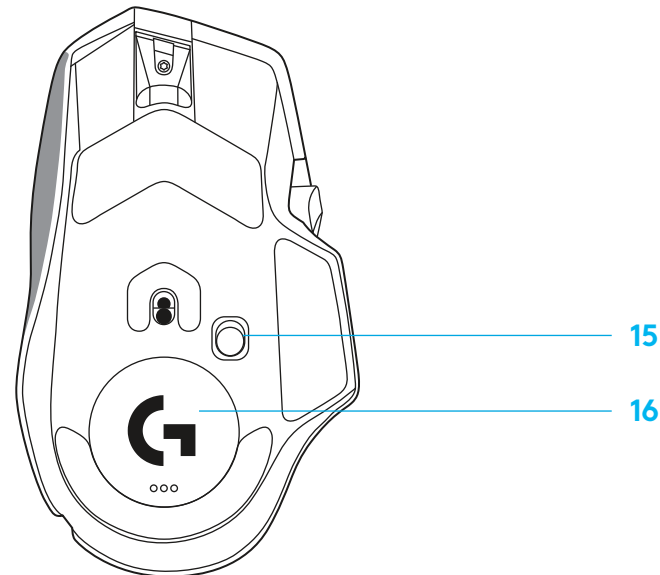
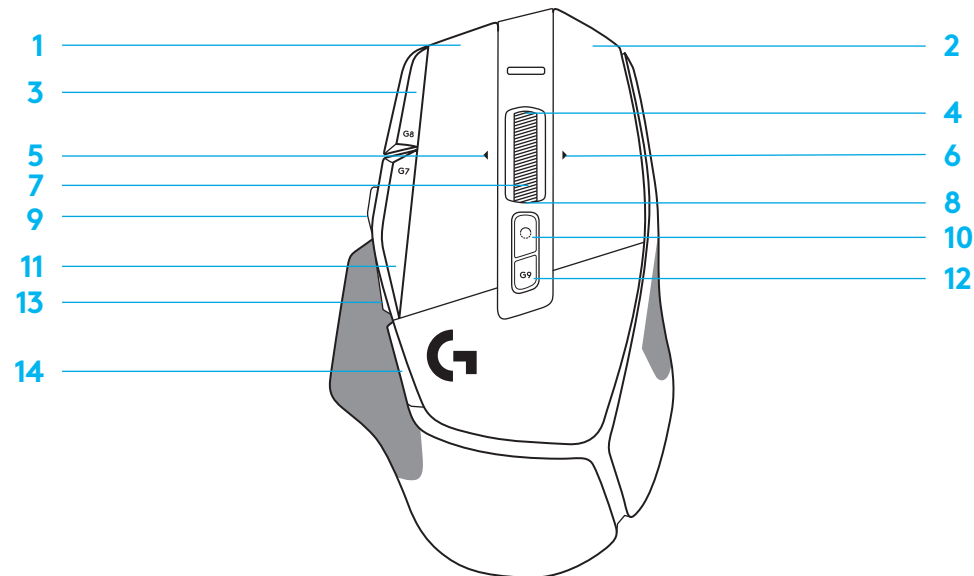

PROFILE WBUDOWANE DOMYŚLNIE

– W aplikacji G HUB można odblokować i dostosować maksymalnie 5 wbudowanych profili pamięci.

USTAWIENIA

Odświeżanie położenia
DPI
Kolory stopni DPI
Domyślne DPI
Przycisk G6

GŁÓWNY PROFIL DO GIER

1 ms
800, 1200, 1600, 2400, 3200
1: Biały 2: Pomarańczowy 3: Turkusowy 4: Żółty 5: Amarantowy
1600
Zmiana DPI na 800

PROFIL DODATKOWY PRODUKTYWNOŚĆ

2 ms	bez zmian
800, 1200, 1600, 2400, 3200	bez zmian
1: Biały 2: Pomarańczowy 3: Turkusowy 4: Żółty 5: Amarantowy	
1600	bez zmian
G-Shift (zob. kolumna z prawej)	bez zmian

PROFIL DODATKOWY G-SHIFT (G-SHIFT lub przycisk zmiany DPI)

PROGRAMOWALNE ELEMENTY STERUJĄCE

Główny przycisk lewy
Główny przycisk prawy
Środkowy przycisk kółka
Przycisk G4
Przycisk G5
Przycisk G7
Przycisk G8
Przycisk G9
Przewijanie w prawo (przechylenie kółka w prawo)
Przewijanie w lewo (przechylenie kółka w lewo)
Przewijanie kółkiem w górę
Przewijanie kółkiem w dół

<i>Kliknięcie lewym przyciskiem – system/ aplikacja</i>
<i>Kliknięcie prawym przyciskiem – system/ aplikacja</i>
<i>Kliknięcie kółkiem – system/aplikacja</i>
<i>Przycisk boczny – system/aplikacja (często służy do cofania)</i>
<i>Przycisk boczny – system/aplikacja (często służy do cofania)</i>
Zmniejszenie DPI
Zwiększenie DPI
Przełączenie profilu
Przechylenie w prawo – system/aplikacja
Przechylenie w lewo – system/aplikacja
Przewijanie w górę – system/aplikacja
Przewijanie w dół – system/aplikacja

<i>Kliknięcie lewym przyciskiem – system/ aplikacja</i>	bez zmian
<i>Kliknięcie prawym przyciskiem – system/ aplikacja</i>	bez zmian
<i>Kliknięcie kółkiem – system/aplikacja</i>	Ctrl-T – otwieranie nowej zakładki w przeglądarce
<i>Przycisk boczny – system/aplikacja (często służy do cofania)</i>	bez zmian
<i>Przycisk boczny – system/aplikacja (często służy do cofania)</i>	bez zmian
Zmniejszenie DPI	Ctrl-X
Zwiększenie DPI	Ctrl-Z
Przełączenie profilu	Ctrl-0
Przechylenie w prawo – system/aplikacja	Ctrl-Tab
Przechylenie w lewo – system/aplikacja	Ctrl-Shift-Tab
Przewijanie w górę – system/aplikacja	Zwiększ głośność
Przewijanie w dół – system/aplikacja	Zmniejsz głośność

PROFILE, WYBÓR DPI I ZMIANA CZUŁOŚCI DPI

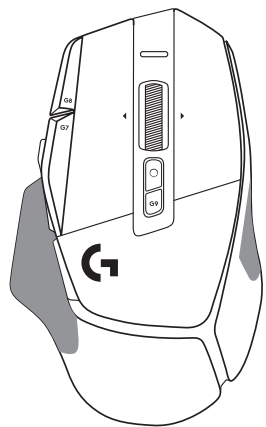

DPI 1 / Profil 1

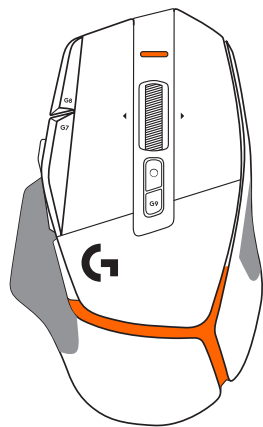

DPI 2 / Profil 2

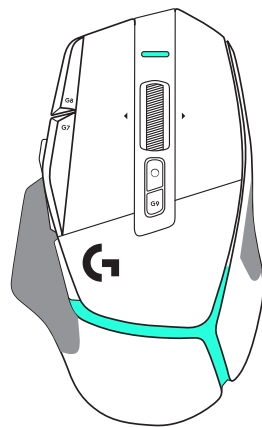

DPI 3 / Profil 3

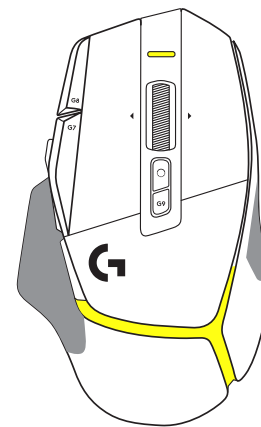

DPI 4 / Profil 4

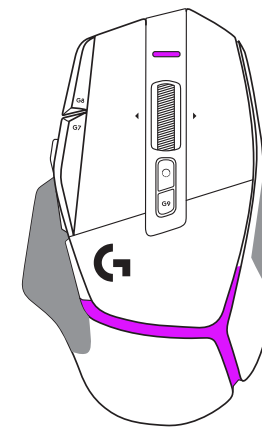

DPI 5 / Profil 5

Gdy przycisk zmiany DPI jest naciśnięty: mysz podświetla się kolorem powiązanim z czułością DPI, a po zwolnieniu przycisku mysz wskazuje kolor ustawienia DPI stosowanego do tej pory.

Wybór DPI i profilu jest oznajmiane podświetleniem na wierzchu i spodzie myszy. Zmianę DPI wyrażają różne kolory świecące stale, a zmianę profilu wskazują różne migające kolory.

CZĘSTO ZADAWANE PYTANIA

www.logitechG.com/support/G502X-PLUS

ŻYWOTNOŚĆ AKUMULATORA

Mysz G502 X PLUS i G502 X LIGHTSPEED wyposażone są w akumulator LiPol 500 mAh, który zapewnia maksymalnie 140 h ciągłego ruchu w przypadku G502 X i maksymalnie 120 h w przypadku G502 X PLUS.

Stan ładowania:

Gdy kabel do ładowania jest podłączony do urządzenia:

- Świeci stale na **zielono** = ładowanie zakończone (100%) przy WŁ lub WYŁ urządzenia
- Pulsuje na **zielono** = ładowanie (0–99%)

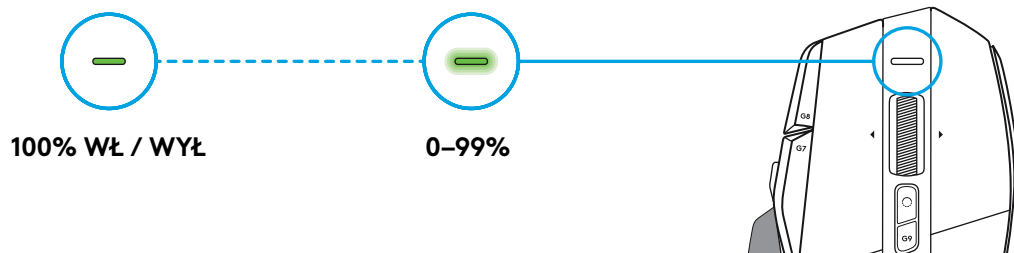

Poziom naładowania akumulatora:

Gdy urządzenie jest WŁ:

- Świeci stale na **zielono** = dobry (31–100%)
- Świeci stale na **czerwono** = słaby (16–30%)
- Powoli miga na **czerwono** = krytyczny (< 16%)

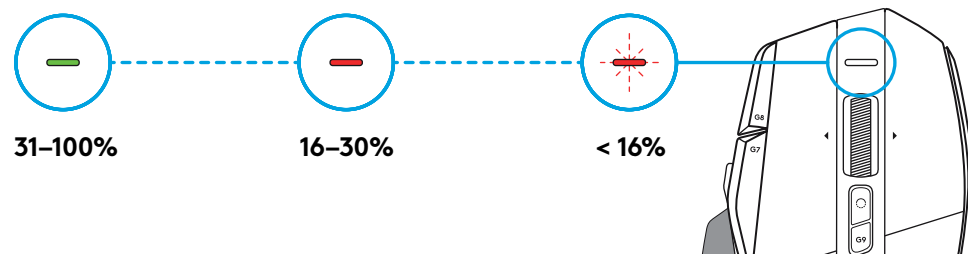

Wskazówki:

- Poziom naładowania, pobór mocy i szacowaną pozostałą żywotność akumulatora można sprawdzić w oprogramowaniu Logitech G HUB.

*Żywotność oraz pojemność akumulatora zależy od wieku i sposobu używania myszy. Liczba cykli ładowania akumulatora jest ograniczona.

ÜZEMBE HELYEZÉSI ÚTMUTATÓ

- 1 Állítsa be a DPI Shift gombot igényeinek megfelelően, vagy cserélje le a gombfedélre a fogófelület növeléséhez.

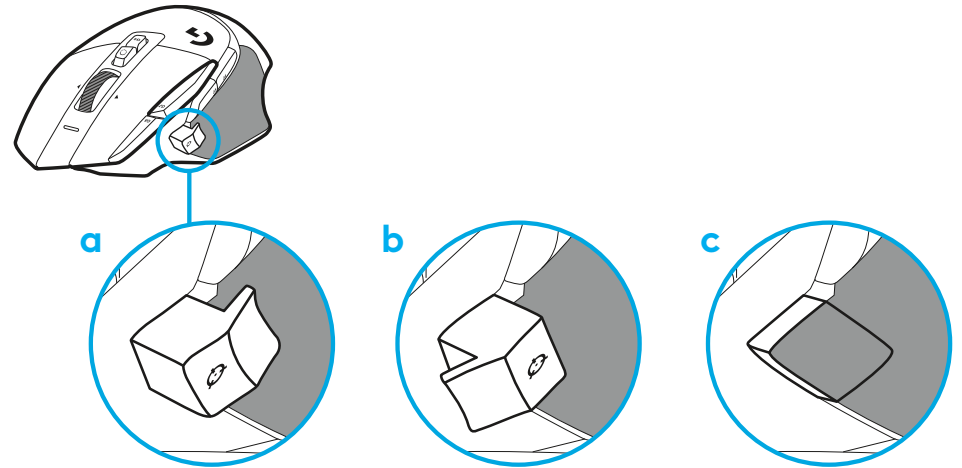

- 2 Útközben a vevőegység az egér belsejében, a rekesz fedele mögött tárolható.

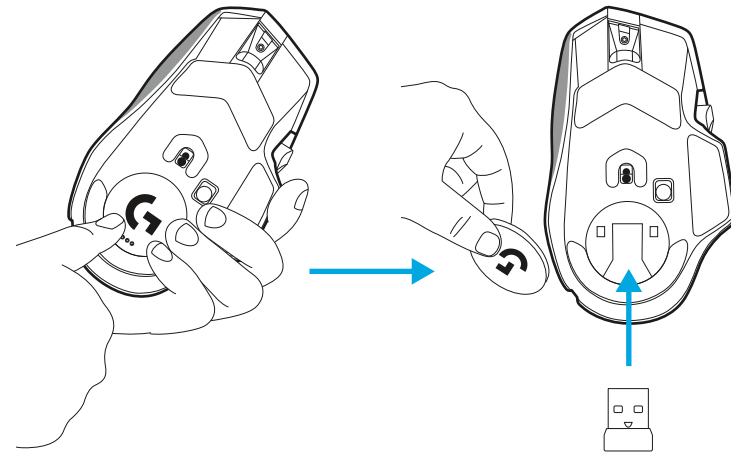

3 A LIGHTSPEED vezeték nélküli USB-A vevőegység az egér alatt, a terméktálcában található.

Helyezze az USB-A kábel csatlakozóját a számítógépébe, az USB-C csatlakozót pedig a vevőegység-hosszabbító adapterbe. Csatlakoztassa az USB-A vevőegységet az adapterhez.

- A LIGHTSPEED vezeték nélküli vevőegység közvetlenül is csatlakoztatható a számítógépéhez, de a kábel és a hosszabbító adapter használata jobb csatlakozást biztosít, valamint könnyen hozzáférhet a kábelhez, amikor a töltenie kell az egeret.

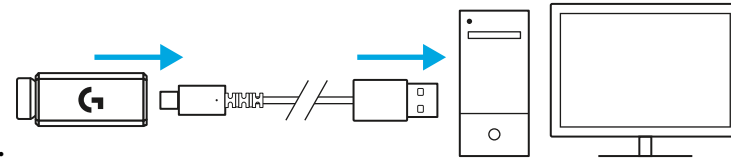

4 Az egér bekapcsolásához csúsztassa el felfelé a bekapcsológombot.

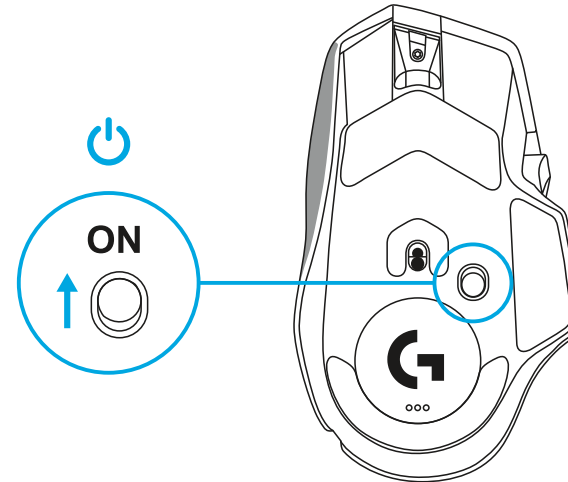

5 G502 X egere személyre szabásához töltsse le a játékokhoz tervezett Logitech G HUB szoftvert. Állítsa be a játékstílusának, személyiségének és játékainak megfelelően, rendeljen parancsokat a 13 kezelőszerv bármelyikéhez, és további beállításokat is módosíthat.

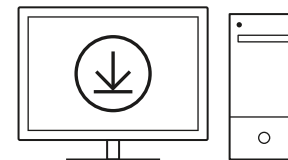

logitechG.com/ghub

- 6 Egere töltéséhez válassza le a kábelt az adatterről, és csatlakoztassa az egér elején található USB-C porthoz. Amikor az egér közvetlenül a számítógéphez van csatlakoztatva, vezetékes egérként fog működni. USB-portba csatlakoztatva a teljes feltöltés 0%-ról 100%-ra körülbelül 2 órát vesz igénybe.
- Kompatibilis a Powerplay vezeték nélküli töltőrendszerrel.

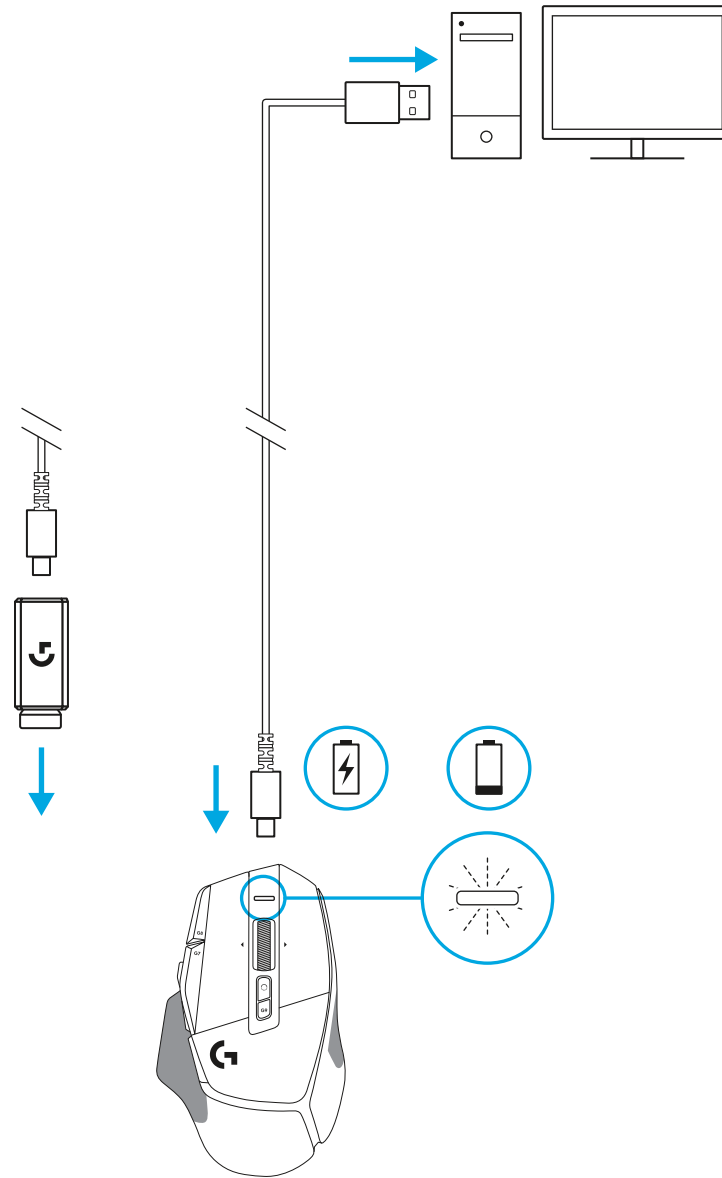

Tippek:

- A környezeti interferencia csökkentése érdekében az egeret és a vevőegységet tartsa legalább 2 méter távolságra a vezeték nélküli útvalasztóktól vagy egyéb 2,4 GHz-es vezeték nélküli technológiát használó eszközöktől.
- A G502 X PLUS és a G502 X LIGHTSPEED vezeték nélküli hatótávolsága akár 10 méter is lehet. Zajos vezeték nélküli környezetben az optimális teljesítmény érdekében ajánlott a vevőegységet az eger 20 cm-es körzetében tartani – ezzel a töltőkábel is könnyebben hozzáférhető marad.

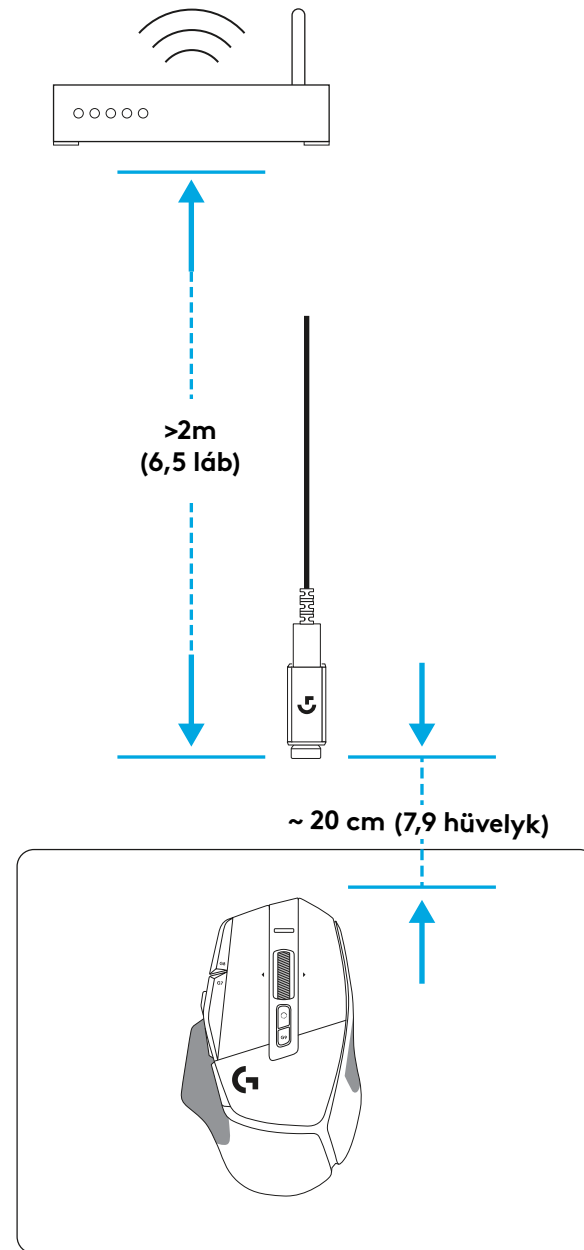
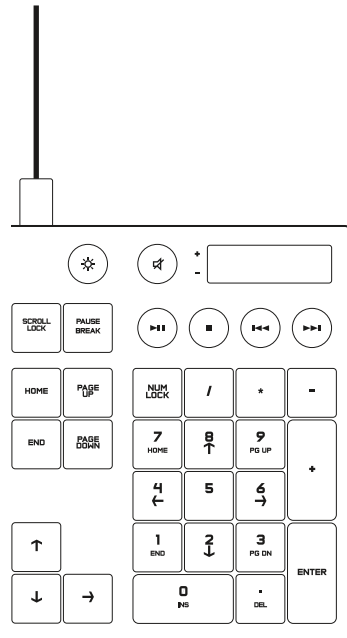

AZ EGÉR FUNKCIÓI

- 1 Kattintás a bal gombbal (G1-es gomb)
- 2 Kattintás a jobb gombbal (G2-es gomb)
- 3 DPI növelése (G8-as gomb)
- 4 Görgetés felfelé
- 5 Görgetés balra (kerék döntése balra)
- 6 Görgetés jobbra (kerék döntése jobbra)
- 7 Kattintás a középső gombbal (G3-as gomb)
- 8 Görgetés lefelé
- 9 DPI-léptetés (G6-os gomb)
- 10 Görgetőkerék üzemmódváltó gombja (nem programozható)
- 11 DPI csökkentése (G7-es gomb)
- 12 Profilváltás (G9-es gomb)
- 13 Előre (G5-ös gomb)
- 14 Vissza (G4-es gomb)
- 15 Tápkapcsoló (az egér alján, nem programozható)
- 16 POWERPLAY™ apertúrafedél vezeték nélküli vevőegység tárolás

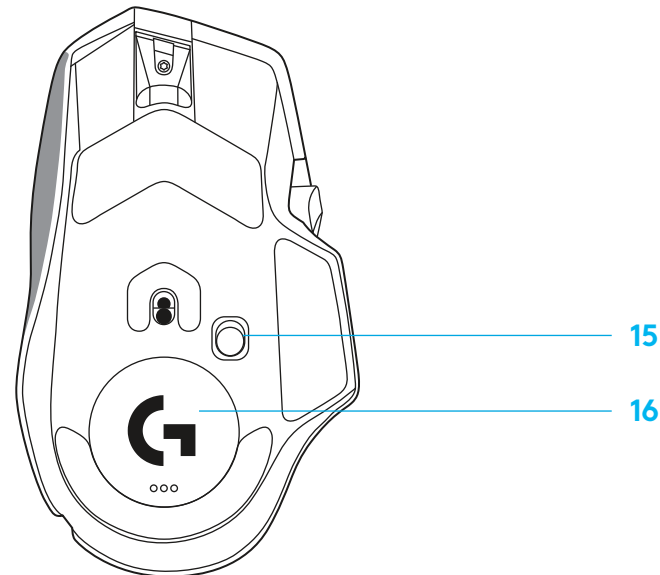
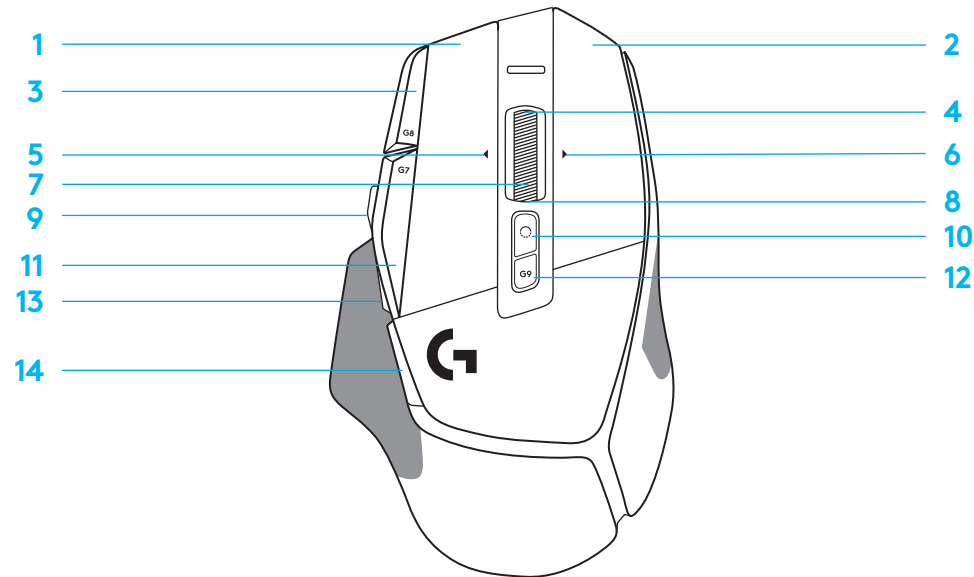

ALAPÉRTELMEZETT BEÉPÍTETT PROFILOK

– A G HUB szoftver segítségével akár 5 belső memóriában tárolt profil engedélyezhető és szabható személyre.

BEÁLLÍTÁSOK	FŐ PROFIL JÁTÉKHOZ	MÁSODLAGOS PROFIL HATÉKONYSÁGA	G-SHIFT FUNKCIÓVAL MÓDOSÍTOTT MÁSODLAGOS PROFIL (G-SHIFT a DPI-léptető gombon)
Frissítési gyakoriság	1 ms	2 ms	nincsenek változások
DPI	800, 1200, 1600, 2400, 3200	800, 1200, 1600, 2400, 3200	nincsenek változások
DPI-szintek színei	1: Fehér 2: Narancssárga 3: Türkiz 4: Sárga 5: Lila	1: Fehér 2: Narancssárga 3: Türkiz 4: Sárga 5: Lila	
Alapértelmezett DPI	1600	1600	nincsenek változások
G6 gomb	DPI-váltás 800-ra	G-Shift (lásd a jobb oldali oszlopot)	nincsenek változások

13 PROGRAMOZHATÓ KEZELŐSZERV

Bal oldali fő gomb	<i>Kattintás bal gombbal – rendszer/alkalmazás</i>	<i>Kattintás bal gombbal – rendszer/alkalmazás</i>	nincsenek változások
Jobb oldali fő gomb	<i>Kattintás jobb gombbal – rendszer/alkalmazás</i>	<i>Kattintás jobb gombbal – rendszer/alkalmazás</i>	nincsenek változások
Középső görgetőkerék gomb	<i>Kerék kattintás/lenyomás – rendszer/alkalmazás</i>	<i>Kerék kattintás/lenyomás – rendszer/alkalmazás</i>	Ctrl-T – új lap megnyitása a böngészőben
G4 gomb	<i>Oldalgomb – rendszer/alkalmazás (általában visszafelé használt)</i>	<i>Oldalgomb – rendszer/alkalmazás (általában visszafelé használt)</i>	nincsenek változások
G5 gomb	<i>Oldalgomb – rendszer/alkalmazás (általában visszafelé használt)</i>	<i>Oldalgomb – rendszer/alkalmazás (általában visszafelé használt)</i>	nincsenek változások
G7 gomb	DPI le	DPI le	Ctrl-X
G8 gomb	DPI fel	DPI fel	Ctrl-Z
G9 gomb	Profilciklus	Profilciklus	Ctrl-0
Görgetés jobbra (kerék döntése jobbra)	Döntés jobbra – rendszer/alkalmazás	Döntés jobbra – rendszer/alkalmazás	Ctrl-Tab
Görgetés balra (kerék döntése balra)	Döntés balra – rendszer/alkalmazás	Döntés balra – rendszer/alkalmazás	Ctrl-Xhif-Tab
Kerékgörgetés felfelé	Görgetés felfelé – rendszer/alkalmazás	Görgetés felfelé – rendszer/alkalmazás	Hangerő fel
Kerékgörgetés lefelé	Görgetés lefelé – rendszer/alkalmazás	Görgetés lefelé – rendszer/alkalmazás	Hangerő le

PROFIL, DPI VÁLASZTÁS ÉS DPI-VÁLTÁS

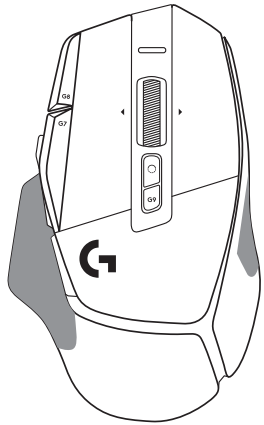

DPI 1 / Profil 1

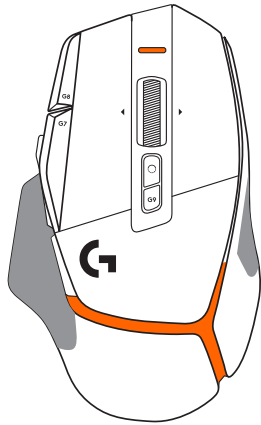

DPI 2 / Profil 2

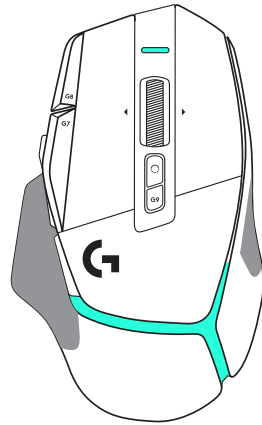

DPI 3 / Profil 3

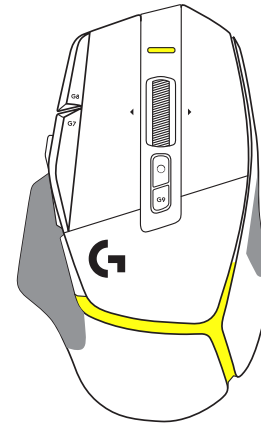

DPI 4 / Profil 4

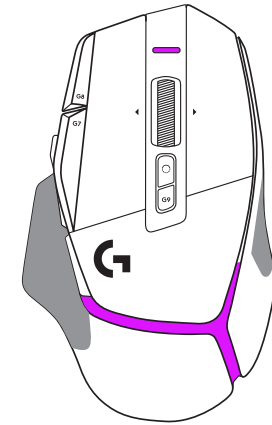

DPI 5 / Profil 5

A DPI Shift gomb megnyomásakor: az egér a DPI-léptető sebességéhez tartozó szint jeleníti meg, elengedésekor pedig a művelet előtt használt DPI beállítási szint.

A DPI és a profil kiválasztás kijelzése az egér tetején és hátulján található világítással történik. A DPI-módosítást különböző állandó színek, míg a profil változását különböző villogó színek jelzik.

GYAKORI KÉRDÉSEK

www.logitechG.com/support/G502X-PLUS

ÜZEMIDŐ

A G502 X PLUS és a G502 X LIGHTSPEED újratölthető 500 mAh LiPol akkumulátorral rendelkeznek, ez a G502 X esetében akár 140 órás, a G502 X PLUS esetében pedig akár 120 órás folyamatos mozgást biztosít.

Töltés státusza:

Amikor a töltőkábel be van dugva a eszközbe:

- Folyamatos **zöld** = a töltés befejeződött (100%) az eszköz be- vagy kikapcsolt állapotában
- **Zölden** villog lassan = töltés (0 - 99%)

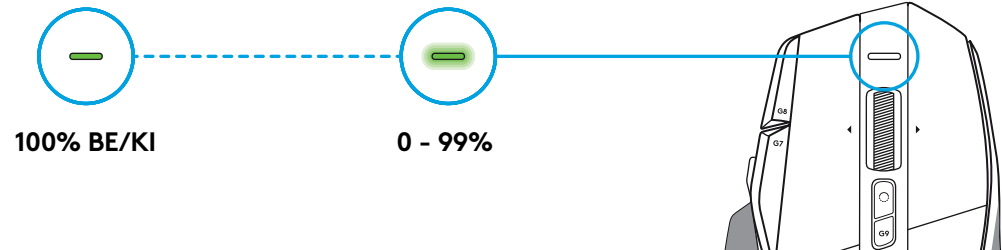

Akkutöltöttségi szint:

Amikor bekapcsolja az eszközt:

- Folyamatos **zöld** = megfelelő (31% - 100%)
- Folyamatos **piros** = alacsony (16 - 30%)
- Lassan villogó **piros** = rendkívül alacsony (< 16%)

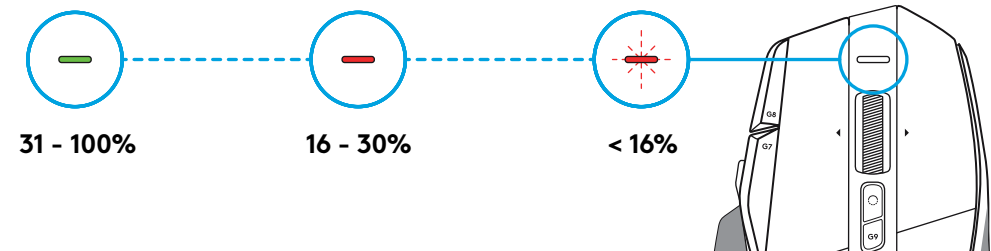

Tippek:

- A töltöttségi szint, az energiafelhasználás és a becsült fennmaradó üzemidő a Logitech G HUB alkalmazásban tekinthető meg.

*Az akkumulátor üzemideje és kapacitása a használat és az idő függvényében változhat. Az újratölthető akkumulátorok meghatározott számú töltési ciklust követően elhasználódnak.

دستورالعمل‌های راه‌اندازی

1 تغییر DPI را به‌گونه‌ای جهت‌یابی کنید که با اولویت شما متناسب باشد یا آن را با کاور دکمه جایگزین کنید تا سطح در دست گرفتن و تسلط را افزایش دهید.

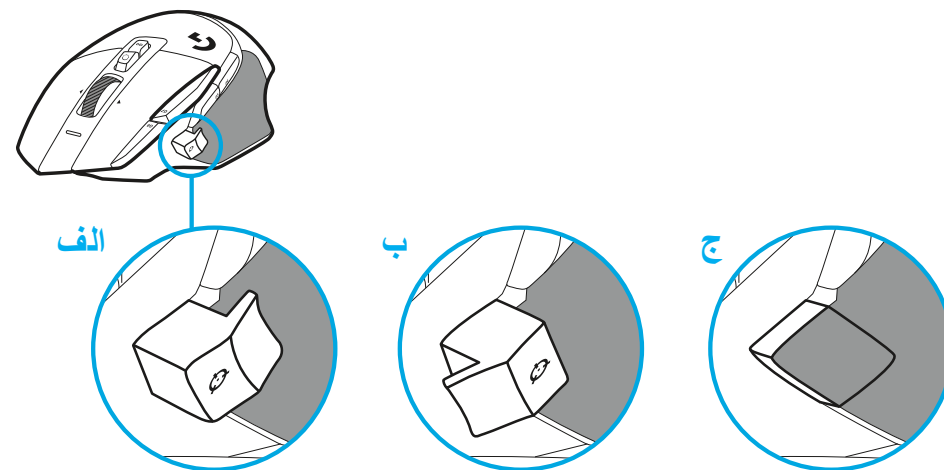

2 هنگام جابجایی می‌توانید گیرنده را پشت درب موشواره نگه دارید.

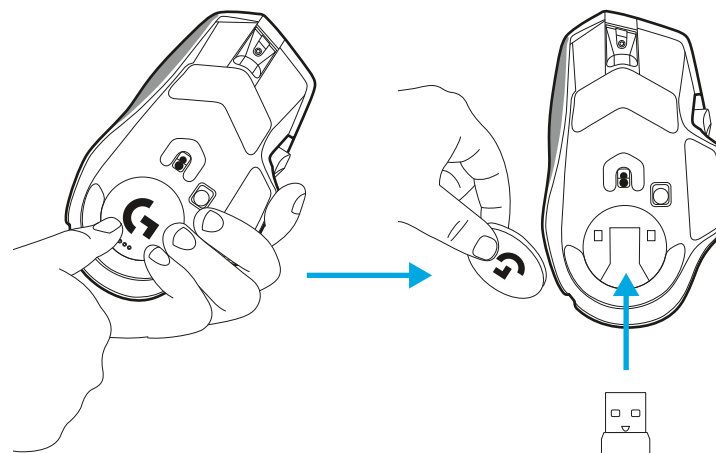

3 گیرنده USB-A بی‌سیم LIGHTSPEED در زیر موشواره در سینی محصول قرار دارد.

رابط کابل USB-A را به رایانه شخصی خود وصل کنید، و رابط USB-C را به آداپتور رابط گیرنده متصل کنید. گیرنده USB-A را به آداپتور وصل کنید.

– گیرنده بی‌سیم LIGHTSPEED را می‌توان مستقیماً به رایانه شخصی وصل کرد، اما استفاده از کابل و آداپتور رابط موجب اطمینان از اتصال بهتر و دسترسی راحت به کابل در صورت نیاز به شارژ موشواره می‌شود.

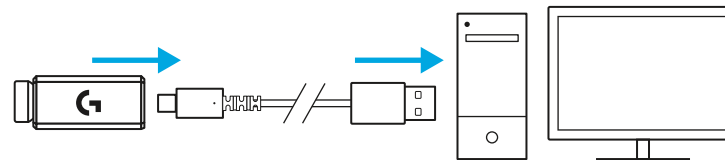

4 برای روشن کردن موشواره، دکمه روشن/خاموش را بالا بزنید.

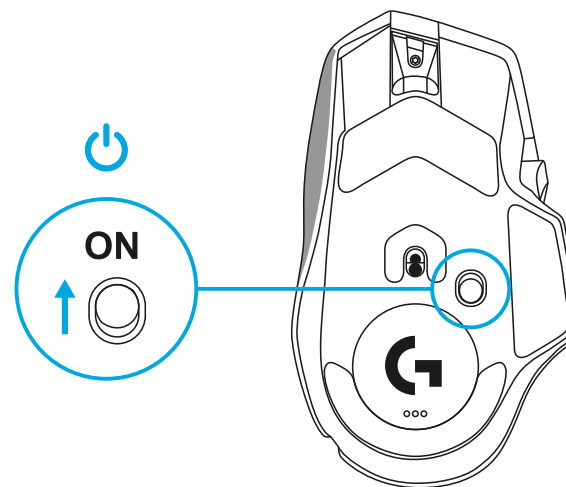

5 نرم‌افزار بازی Logitech G HUB را دانلود کنید تا موشواره G502 X خود را شخصی‌سازی کنید. تنظیمات را به‌گونه‌ای انجام دهید که متناسب با سبک بازی، شخصیت و هر یک از بازی‌های شما باشد، فرمان‌هایی را به هر یک از 13 کنترل اختصاص دهید و کارهای دیگری انجام دهید.

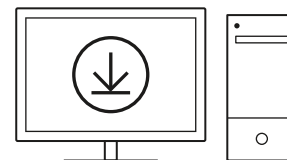

logitechG.com/g Hub

6 برای شارژ کردن موشواره، کابل را از آداپتور جدا کنید و آن را به درگاه USB-C که در جلوی موشواره قرار دارد وصل کنید. هرگاه موشواره شما مستقیماً به رایانه شخصی متصل شود، در حالت انتقال داده از طریق کابل کار خواهد کرد. در صورت وصل کردن به درگاه USB، شارژ کردن از 0 درصد به 100 درصد حدود 2 ساعت طول می‌کشد. سازگار با سیستم شارژ بی‌سیم Powerplay

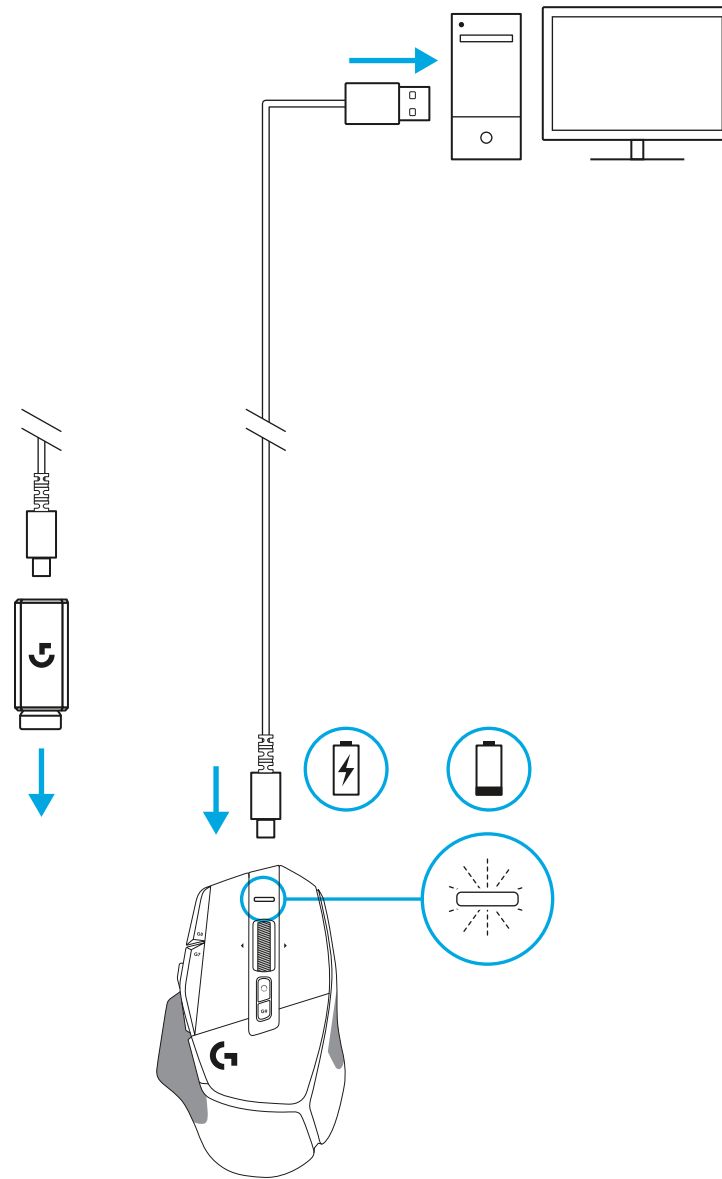

نکات:

- موشواره و گیرنده را حداقل در فاصله 2 متری از روترهای بی‌سیم یا دیگر دستگاه‌های بی‌سیم 2.4 گیگاهرتز نگه دارید تا نویز محیط به حداقل برسد.
- G502 X PLUS و G502 X LIGHTSPEED دارای دامنه بی‌سیم حداکثر تا 10 متر هستند. برای اطمینان از عملکرد بهینه در محیط بی‌سیم دارای نویز در دسترس نگهداشتن راحت کابل شارژ، توصیه می‌شود گیرنده در 20 سانتی‌متری موشواره قرار داشته باشد.

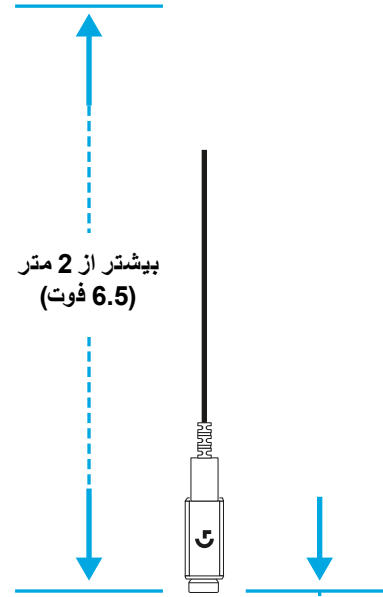
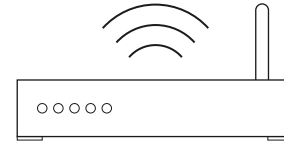

حدود 20 سانتی‌متر (7.9 اینچ)

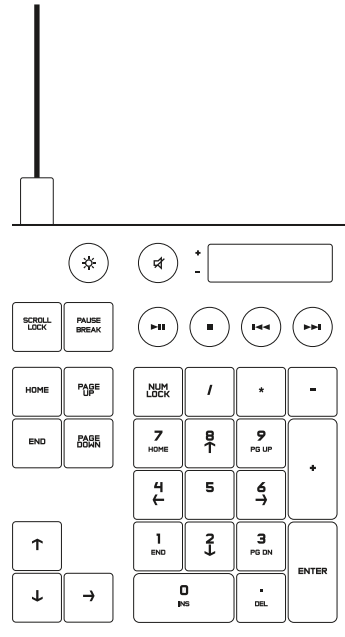
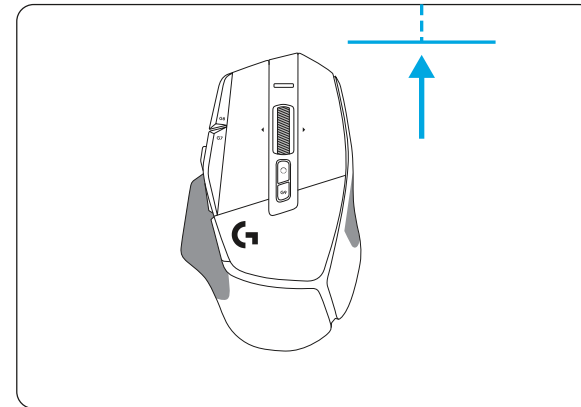

ویژگی‌های موشواره

- 1 کلیک چپ (دکمه G1)
- 2 کلیک راست (دکمه G2)
- 3 DPI بالا (دکمه G8)
- 4 پیمایش به بالا
- 5 پیمایش چپ (چپ کشیدن چرخ)
- 6 پیمایش راست (راست کشیدن چرخ)
- 7 کلیک وسط (دکمه G3)
- 8 پیمایش به پایین
- 9 تغییر DPI (دکمه G6)
- 10 دکمه تغییر وضعیت حالت چرخ (غیرقابل برنامه‌ریزی)
- 11 DPI پایین (دکمه G7)
- 12 چرخه نمایه (دکمه G9)
- 13 حرکت به جلو (دکمه G5)
- 14 حرکت به عقب (دکمه G4)
- 15 کلید روشن/خاموش (زیر موشواره، غیرقابل برنامه‌ریزی)
- 16 محفظه نگهداری گیرنده بی‌سیم درب دیافراگمی POWERPLAY™

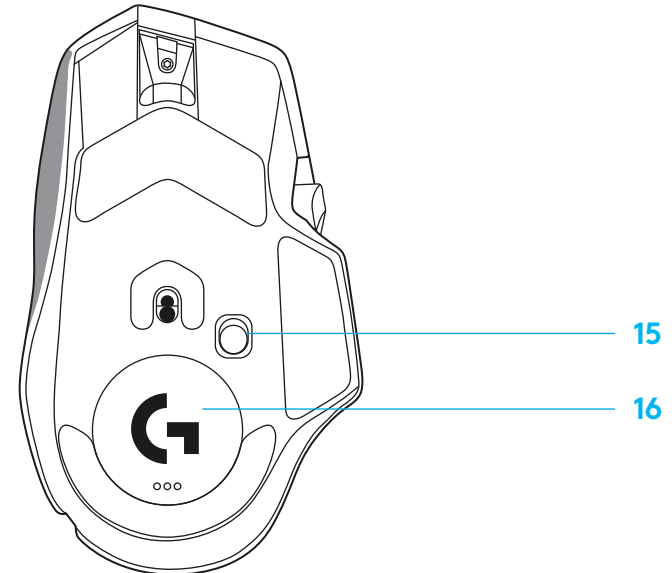
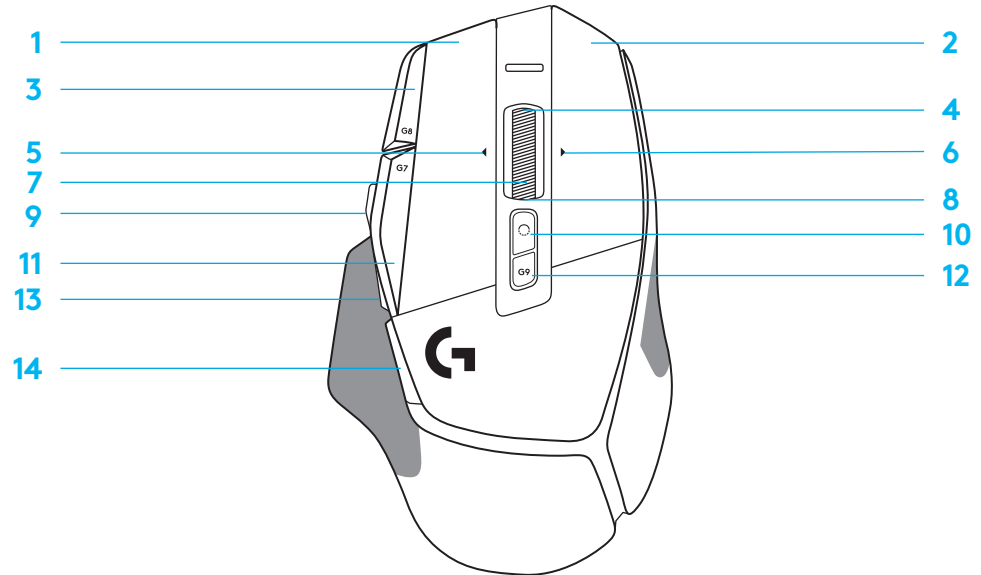

پروفایل‌های آن‌بورد پیش‌فرض

– حداکثر تا 5 پروفایل حافظه آن‌بورد (روی بورد اصلی) را می‌توان در G HUB باز و سفارشی‌سازی کرد.

پروفایل ثانویه G-SHIFTED (DPI در دکمه تغییر)	بهره‌وری پروفایل ثانویه
بدون تغییر	2 میلی‌ثانیه
بدون تغییر	3200، 2400، 1600، 1200، 800
بدون تغییر	1: سفید 2: نارنجی 3: کله‌غازی 4: زرد 5: بنفش مایل به قرمز
بدون تغییر	1600
بدون تغییر	G-Shift (به ستون راست مراجعه کنید)

بازی با پروفایل اصلی
1 میلی‌ثانیه
3200، 2400، 1600، 1200، 800
1: سفید 2: نارنجی 3: کله‌غازی 4: زرد 5: بنفش مایل به قرمز
1600
تغییر DPI به 800

تنظیمات
سرعت گزارش‌دهی
DPI
رنگ‌های مراحل DPI
DPI پیش‌فرض
دکمه G6

کنترل‌های قابل برنامه‌ریزی

بدون تغییر	کلید چپ - سیستم‌برنامه
بدون تغییر	کلید راست - سیستم‌برنامه
Ctrl-T - باز کردن یک برگه جدید در مرورگر	فشردن/کلید روی چرخ - سیستم‌برنامه
بدون تغییر	دکمه کناری - سیستم‌برنامه (برگشت‌های رایج)
بدون تغییر	دکمه کناری - سیستم‌برنامه (برگشت‌های رایج)
Ctrl-X	DPI پایین
Ctrl-Z	DPI بالا
Ctrl-0	چرخه پروفایل
Ctrl-Tab	راست کشیدن - سیستم‌برنامه
Ctrl-Xhif-Tab	چپ کشیدن - سیستم‌برنامه
زیاد کردن صدا	پیمایش به بالا - سیستم‌برنامه
کم کردن صدا	پیمایش به پایین - سیستم‌برنامه

کلید چپ - سیستم‌برنامه
کلید راست - سیستم‌برنامه
فشردن/کلید روی چرخ - سیستم‌برنامه
دکمه کناری - سیستم‌برنامه (برگشت‌های رایج)
دکمه کناری - سیستم‌برنامه (برگشت‌های رایج)
DPI پایین
DPI بالا
چرخه پروفایل
راست کشیدن - سیستم‌برنامه
چپ کشیدن - سیستم‌برنامه
پیمایش به بالا - سیستم‌برنامه
پیمایش به پایین - سیستم‌برنامه

دکمه چپ اصلی
دکمه راست اصلی
دکمه چرخ میانی
دکمه G4
دکمه G5
دکمه G7
دکمه G8
دکمه G9
پیمایش راست (راست کشیدن چرخ)
پیمایش چپ (چپ کشیدن چرخ)
پیمایش چرخ به بالا
پیمایش چرخ به پایین

پروفایل، انتخاب DPI و تغییر DPI

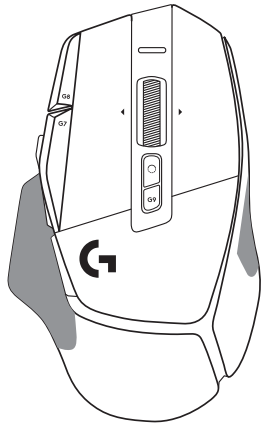

DPI 1 / Profile 1

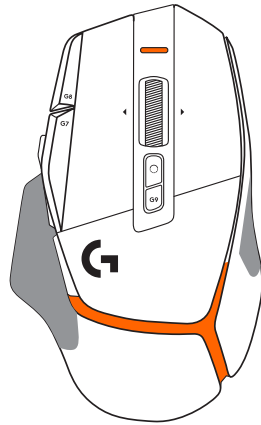

DPI 2 / Profile 2

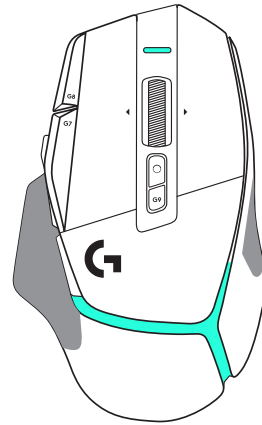

DPI 3 / Profile 3

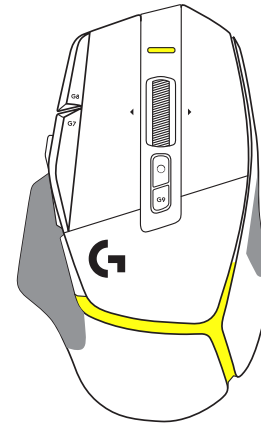

DPI 4 / Profile 4

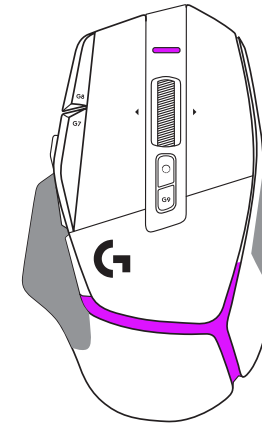

DPI 5 / Profile 5

وقتی دکمه تغییر DPI فشرده می‌شود: موشواره، رنگ مرتبط با سرعت تغییر DPI را نشان می‌دهد، وقتی رها می‌شود، موشواره رنگ تنظیمات DPI را نشان می‌دهد که پیش از این کار استفاده می‌شد.

انتخاب DPI و پروفایل با استفاده از نور در بالا و پشت موشواره نشان داده می‌شود. تغییر DPI از طریق رنگ‌های ثابت مختلف نشان داده می‌شود، در حالی که تغییر پروفایل توسط رنگ‌های چشمک‌زن مختلف نشان داده می‌شود.

سوالات متداول

www.logitechG.com/support/G502X-PLUS

عمر باتری

G502 X PLUS و G502 X LIGHTSPEED دارای یک باتری 500 میلی آمپر ساعت LiPo قابل شارژ هستند که حداکثر تا 140 ساعت کار پیوسته را برای G502 X و حداکثر تا 120 ساعت را برای G502 X PLUS فراهم می کند.

وضعیت شارژ:

وقتی کابل شارژ به دستگاه وصل است:

- سبز ثابت = وقتی دستگاه خاموش یا روشن است، شارژ کامل (100 درصد) است
- سبز چشمکزن = در حال شارژ (0-99%)

میزان باتری:

هنگام روشن کردن دستگاه:

- سبز ثابت = خوب (31%-100%)
- قرمز ثابت = کم (16%-30%)
- قرمز چشمکزن کند = بحرانی (کمتر از 16%)

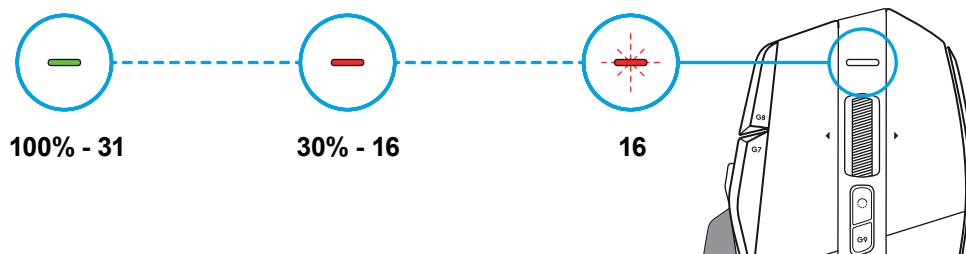
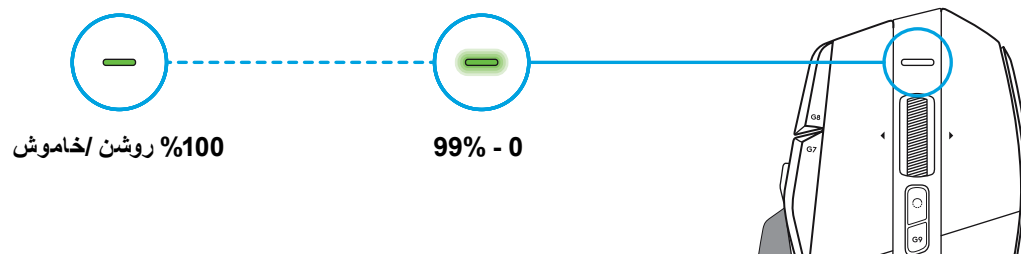

نکات:

- سطح شارژ، میزان مصرف انرژی و عمر باتری باقیمانده تخمینی را می توان در Logitech G HUB بررسی کرد.

*ممکن است عمر و ظرفیت باتری با توجه به سن و استفاده تفاوت داشته باشد. باتری های قابل شارژ تعداد چرخه شارژ محدودی دارند.

POKYNY PRO NASTAVENÍ

- 1 Tlačítko přepínání DPI si natočte dle vašich preferencí, nebo jej nahraďte krytkou pro rozšíření plochy pro úchop.

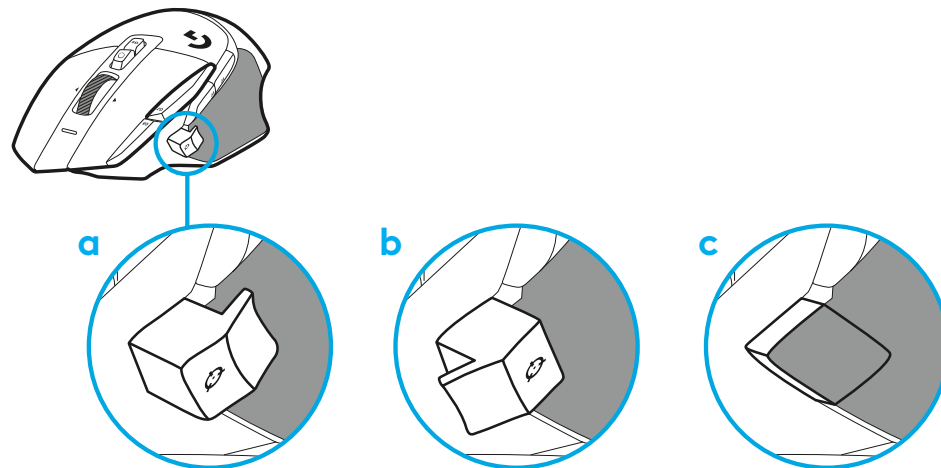

- 2 Když jste na cestách, můžete přijímač po sejmutí krytky uložit do prostoru uvnitř myši.

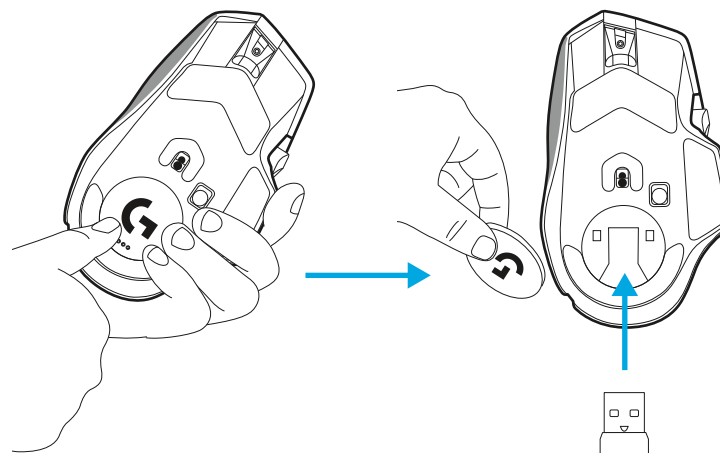

3 Bezdrátový přijímač LIGHTSPEED USB-A se nachází pod myší v balení s produktem.

Zapojte konektor kabelu USB-A do počítače a konektor USB-C do prodlužovacího adaptéru přijímače. Zapojte přijímač USB-A do adaptéru.

- Bezdrátový přijímač LIGHTSPEED lze také zapojit přímo do počítače, avšak pomocí kabelu a prodlužovacího adaptéru zajistíte lepší připojení a snadný přístup ke kabelu, když potřebujete myš nabíjet.

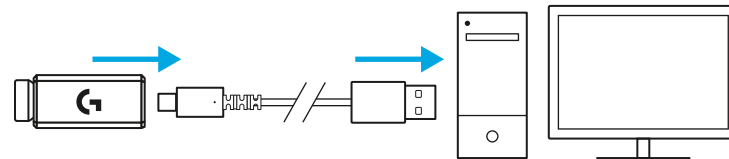

4 Posunutím tlačítka napájení nahoru myš zapnete.

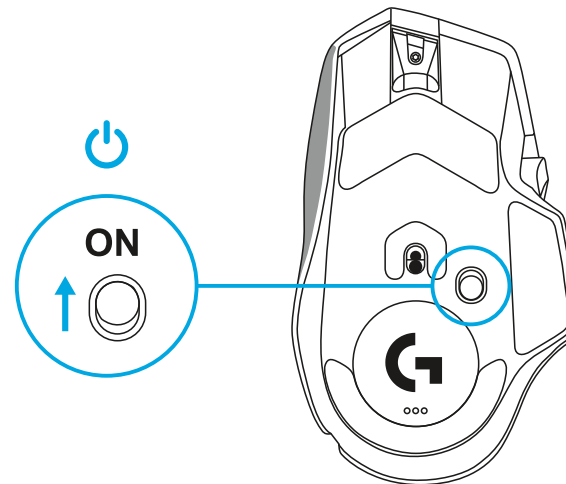

5 Stáhněte si herní software Logitech G HUB a přizpůsobte si svou myš G502 X. Vyladíte si ji na míru vašemu stylu hry, osobnosti a jednotlivým hrám, přiřadíte příkazy libovolnému z 13 ovládacích prvků a další.

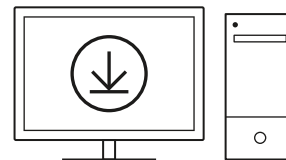

logitechG.com/ghub

- 6 Chcete-li myš nabít, odpojte kabel z adaptéru a zapojte jej do portu USB-C umístěného v přední části myši. Při každém připojení přímo k počítači bude myš provozována v režimu data po kabelu. Po připojení k portu USB potrvá nabíjení z 0 % na 100 % přibližně 2 hodiny.

Kompatibilní se systémem bezdrátového dobíjení Powerplay.

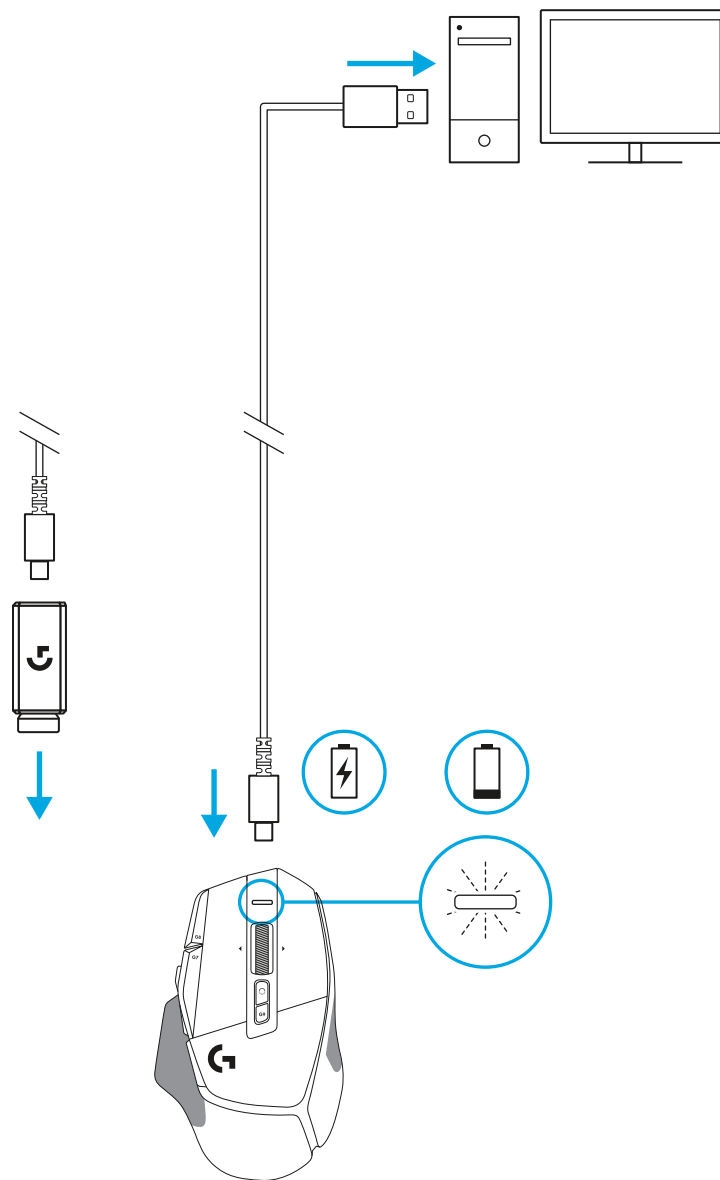

Tipy:

- Za účelem minimalizace rušení okolím udržujte myš a přijímač ve vzdálenosti alespoň 2 metrů od bezdrátových routerů a ostatních bezdrátových zařízení s frekvencí 2,4 GHz.
- Myši G502 X PLUS a G502 X LIGHTSPEED disponují bezdrátovým dosahem až 10 metrů. Pro zajištění optimální výkonnosti ve frekventovaném bezdrátovém prostředí a pro snadnou přístupnost nabíjecího kabelu doporučujeme přijímač ponechat ve vzdálenosti do 20 cm od myši.

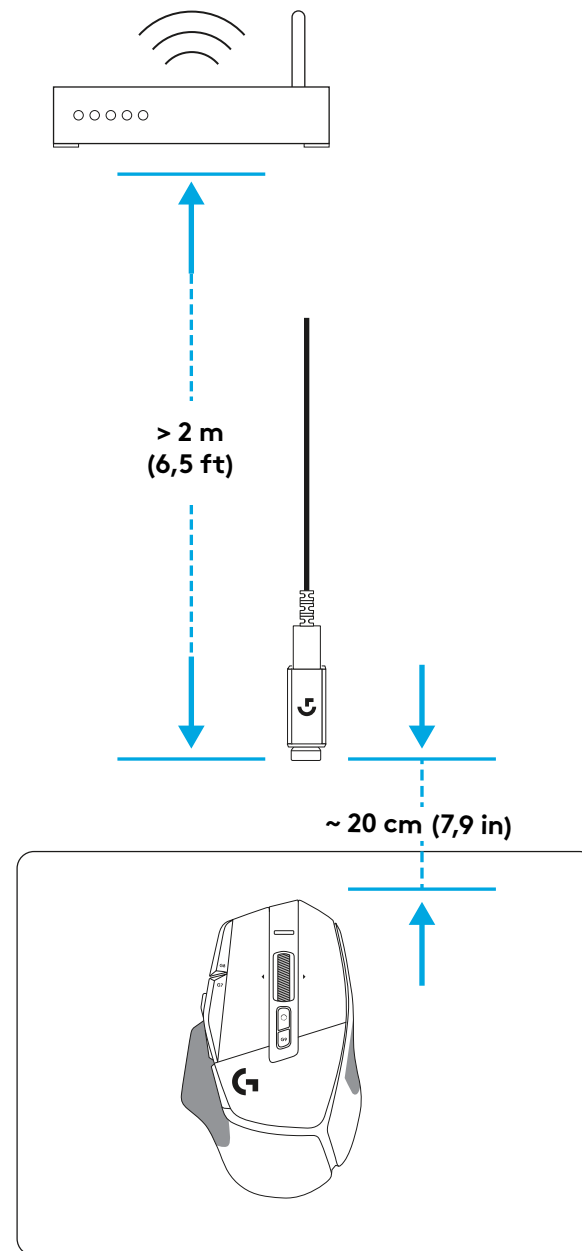
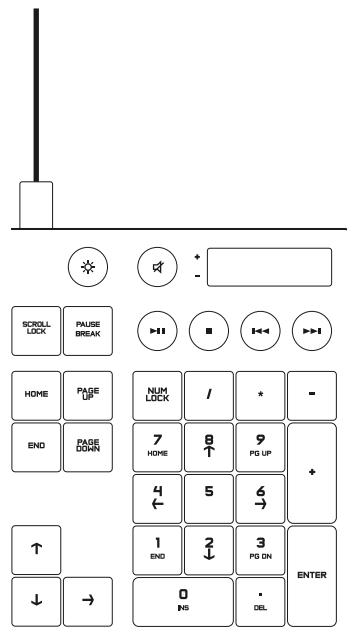

FUNKCE MYŠI

- 1 Kliknutí levým tlačítkem (tlačítko G1)
- 2 Kliknutí pravým tlačítkem (tlačítko G2)
- 3 Zvýšení DPI (tlačítko G8)
- 4 Posun nahoru
- 5 Posun vlevo (naklonění kolečka vlevo)
- 6 Posun vpravo (naklonění kolečka vpravo)
- 7 Kliknutí středním tlačítkem (tlačítko G3)
- 8 Posun dolů
- 9 Přepínání DPI (tlačítko G6)
- 10 Tlačítko přepínání režimu kolečka (nelze programovat)
- 11 Snížení DPI (tlačítko G7)
- 12 Procházení profily (tlačítko G9)
- 13 Vpřed (tlačítko G5)
- 14 Zpět (tlačítko G4)
- 15 Vypínač zap/vyp (spodek myši, nelze programovat)
- 16 Krytka POWERPLAY™ úložiště bezdrátového přijímače

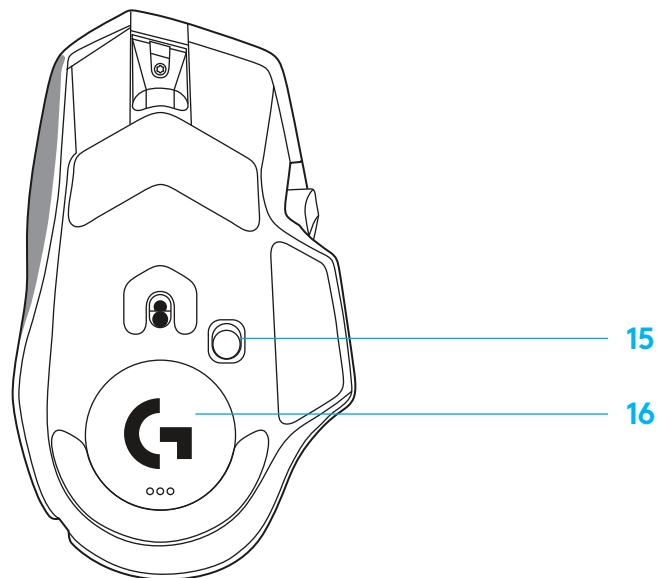
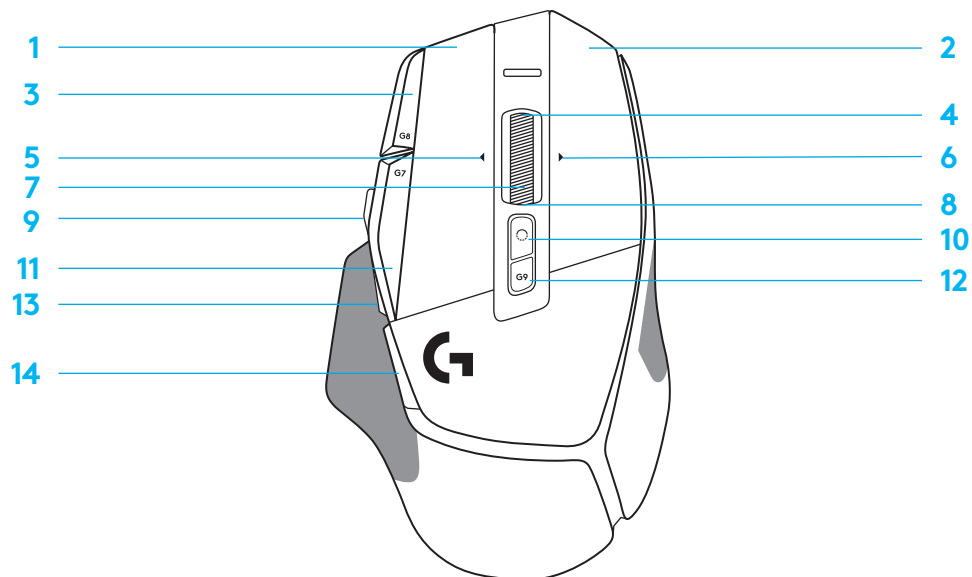

VÝCHOZÍ INTEGROVANÉ PROFILY

– Pomocí aplikace G HUB lze odemknout a přizpůsobit až 5 profilů v integrované paměti.

NASTAVENÍ	HLAVNÍ PROFIL – HRANÍ	SEKUNDÁRNÍ PROFIL – PRODUKTIVITA	SEKUNDÁRNÍ PROFIL PO PŘEPNUTÍ (FUNKCE G-SHIFT pomocí tlačítka přepnutí DPI)
Frekvence odezvy	1 ms	2 ms	beze změn
DPI	800, 1200, 1600, 2400, 3200	800, 1200, 1600, 2400, 3200	beze změn
Barvy kroků DPI	1: Bílá 2: Oranžová 3: Modrozelená 4: Žlutá 5: Purpurová	1: Bílá 2: Oranžová 3: Modrozelená 4: Žlutá 5: Purpurová	
Výchozí DPI	1600	1600	beze změn
Tlačítko G6	Změna DPI na 800	G-Shift (viz pravý sloupec)	beze změn

PROGRAMOVATELNÉ OVLÁDACÍ PRVKY			
Levé hlavní tlačítko	<i>Kliknutí levým tlačítkem – systém/aplikace</i>	<i>Kliknutí levým tlačítkem – systém/aplikace</i>	beze změn
Pravé hlavní tlačítko	<i>Kliknutí pravým tlačítkem – systém/aplikace</i>	<i>Kliknutí pravým tlačítkem – systém/aplikace</i>	beze změn
Prostřední tlačítko kolečka	<i>Kliknutí/stisknutí kolečka – systém/aplikace</i>	<i>Kliknutí/stisknutí kolečka – systém/aplikace</i>	Ctrl-T – otevření nové záložky v prohlížeči
Tlačítko G4	<i>Boční tlačítko – systém/aplikace (běžně používané pro přechod zpět)</i>	<i>Boční tlačítko – systém/aplikace (běžně používané pro přechod zpět)</i>	beze změn
Tlačítko G5	<i>Boční tlačítko – systém/aplikace (běžně používané pro přechod zpět)</i>	<i>Boční tlačítko – systém/aplikace (běžně používané pro přechod zpět)</i>	beze změn
Tlačítko G7	Snížení DPI	Snížení DPI	Ctrl-X
Tlačítko G8	Zvýšení DPI	Zvýšení DPI	Ctrl-Z
Tlačítko G9	Procházení profilů	Procházení profilů	Ctrl-0
Posun vpravo (naklonění kolečka vpravo)	Náklon vpravo – systém/aplikace	Náklon vpravo – systém/aplikace	Ctrl-Tab
Posun vlevo (naklonění kolečka vlevo)	Náklon vlevo – systém/aplikace	Náklon vlevo – systém/aplikace	Ctrl-Shift-Tab
Posun nahoru pomocí kolečka	Posun nahoru – systém/aplikace	Posun nahoru – systém/aplikace	Zvýšení hlasitosti
Posun dolů pomocí kolečka	Posun dolů – systém/aplikace	Posun dolů – systém/aplikace	Snížení hlasitosti

PROFIL, VÝBĚR DPI A PŘEPNUTÍ DPI

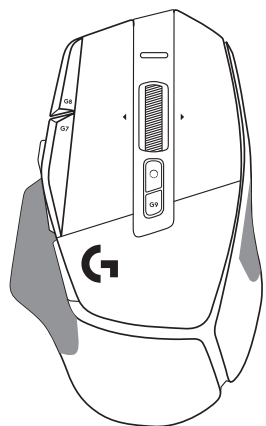

DPI 1 / profil 1

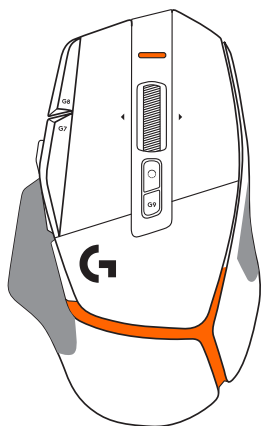

DPI 2 / profil 2

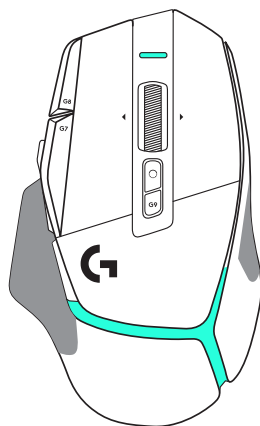

DPI 3 / profil 3

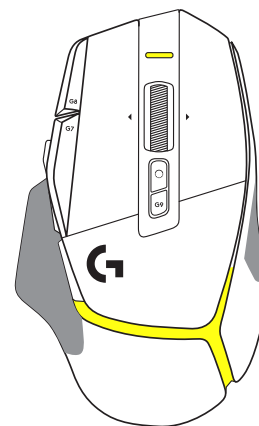

DPI 4 / profil 4

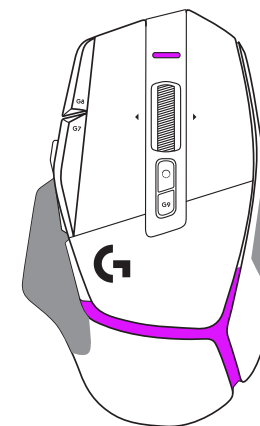

DPI 5 / profil 5

Po stisknutí tlačítka přepnutí DPI: myš zobrazí barvu přiřazenou k dané rychlosti posunu DPI. Po uvolnění tlačítka zobrazí myš barvu nastavení DPI, která byla použita před touto akcí.

Rozlišení DPI a výběr profilu jsou vizualizovány prostřednictvím podsvícení na horní a zadní části myši. Změna DPI je vyjádřena různými stálými barvami, zatímco změna profilu je vyjádřena různými blikajícími barvami.

ČASTÉ DOTAZY

www.logitechG.com/support/G502X-PLUS

ŽIVOTNOST BATERIE

Mýši G502 X PLUS a G502 X LIGHTSPEED jsou vybaveny dobíjecí baterií LiPol s kapacitou 500 mAh, která umožňuje až 140 h nepřetržitého pohybu v případě modelu G502 X a až 120 h u modelu G502 X PLUS.

Stav nabíjení:

Po připojení nabíjecího kabelu k zařízení:

- Svítí **zeleně** = nabíjení dokončeno (100 %), když je zařízení zapnuto nebo vypnuto
- Pulzuje **zeleně** = nabíjení (0–99 %)

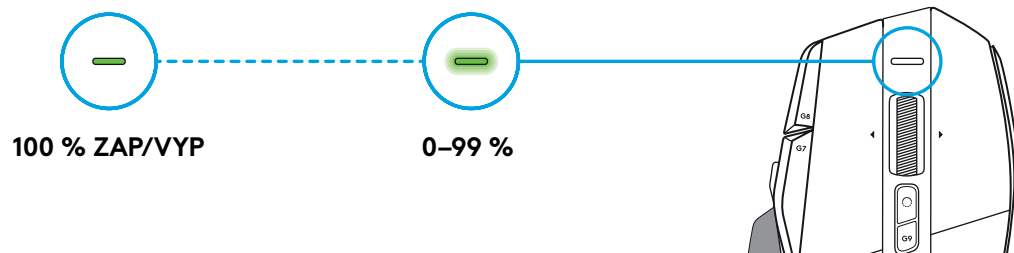

Kapacita baterie:

Při zapnutí zařízení:

- Svítí **zeleně** = dobrá (31–100 %)
- Svítí **červeně** = nízká (16–30 %)
- Pomalu bliká **červeně** = kritická (< 16 %)

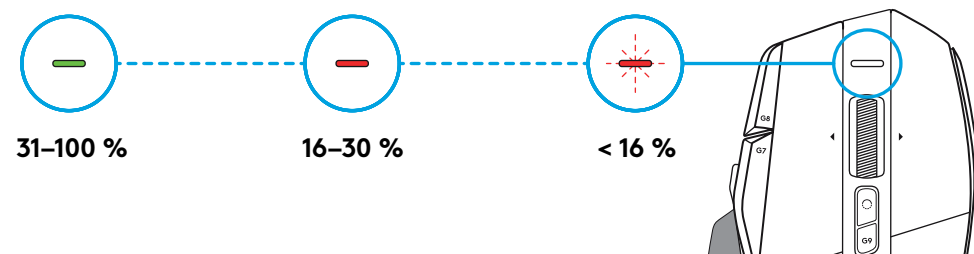

Tipy:

- Úroveň nabití, spotřebu a odhadovanou zbývající životnost baterie si můžete zkontrolovat v Logitech G HUB.

* Životnost baterie a kapacita se může lišit podle stáří a použití.
Nabíjecí baterie mají omezený počet nabíjecích cyklů.

POKYNY NA NASTAVENIE

- 1 Tlačidlo prepínania DPI si natočte podľa vašich preferencií, alebo ho nahraďte krytom na rozšírenie plochy pre úchop.

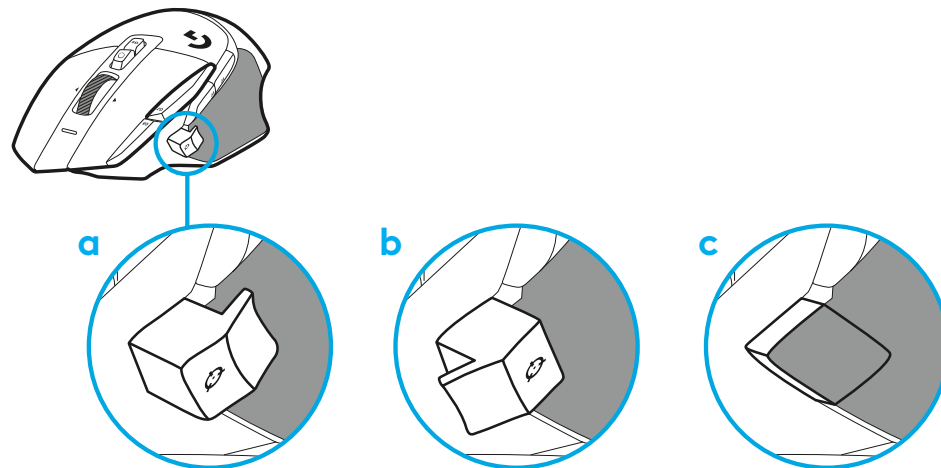

- 2 Keď ste na cestách, môžete prijímač po sňatí krytu uložiť do priestoru vnútri myši.

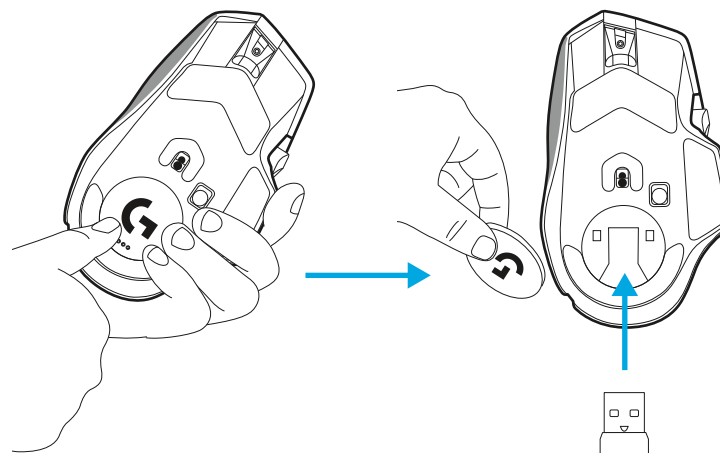

3 Bezdrôtový prijímač LIGHTSPEED USB-A sa nachádza pod myšou v balení s produktom.

Zapojte konektor kábla USB-A do počítača a konektor USB-C do predlžovacieho adaptéra prijímača. Zapojte prijímač USB-A do adaptéra.

- Bezdrôtový prijímač LIGHTSPEED môžete zapojiť aj priamo do počítača, avšak pomocou kábla a predlžovacieho adaptéra zaistíte lepšie pripojenie a jednoduchý prístup ku káblu, keď potrebujete myš nabíjať.

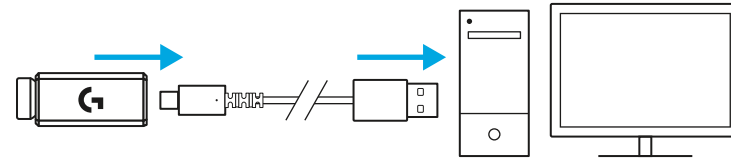

4 Posunutím tlačidla napájania nahor myš zapnete.

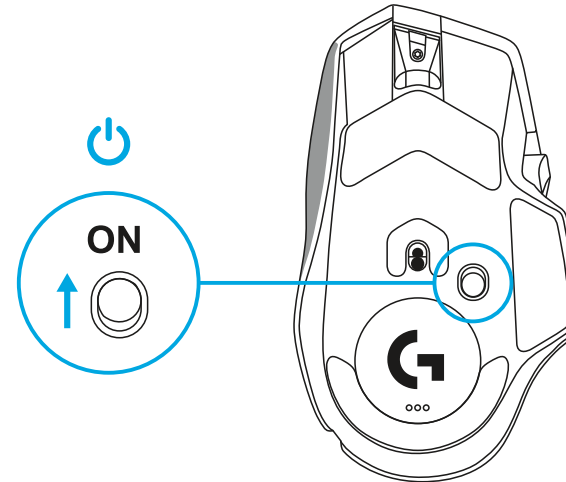

5 Prevezmite si herný softvér Logitech G HUB a prispôbte si svoju myš G502 X. Vyladíte si ju na mieru vášmu štýlu hry, osobnosti a jednotlivým hrám, priradíte príkazy ľubovoľnému z 13 ovládacích prvkov a ďalšie.

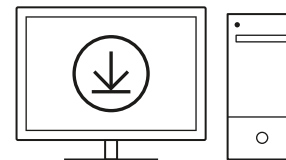

logitechG.com/ghub

- 6 Ak chcete myš nabiť, odpojte kábel z adaptéra a zapojte ho do portu USB-C umiestneného v prednej časti myši. Pri každom pripojení priamo k počítaču bude myš fungovať v režime dáta po kábli. Po pripojení k portu USB potrvá nabíjania z 0 % na 100 % približne 2 hodiny.

Kompatibilné so systémom bezdrôtového dobíjania Powerplay.

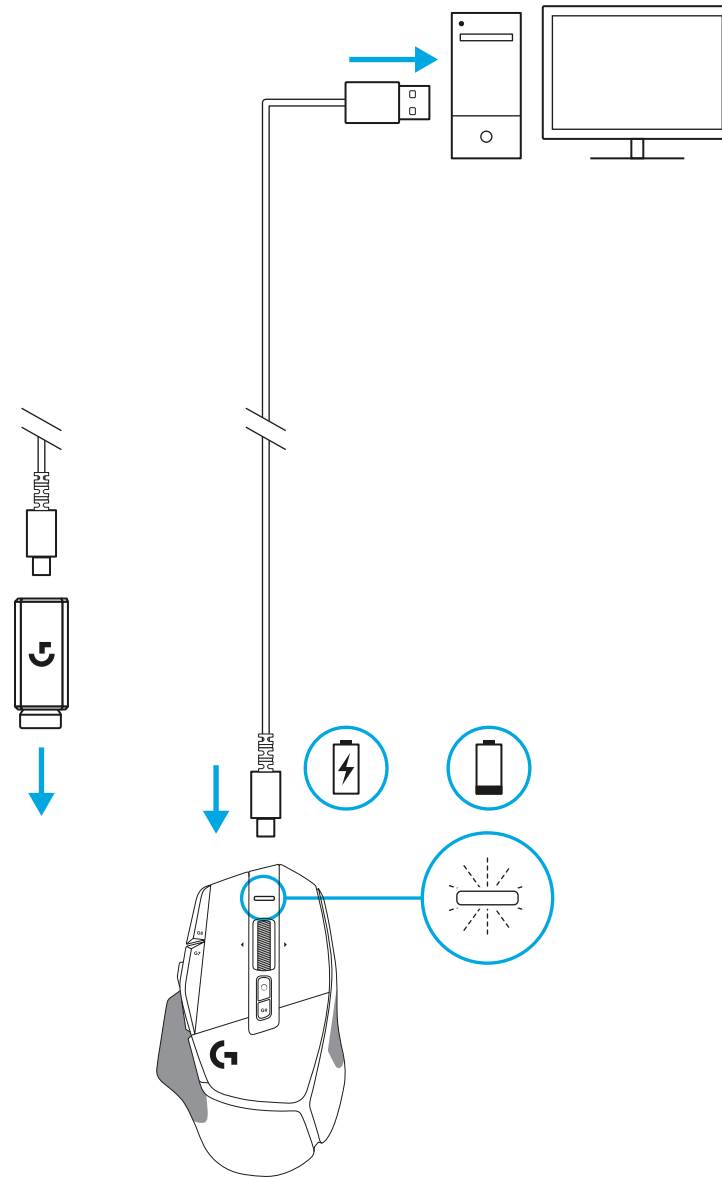

Tipy:

- S cieľom minimalizácie rušenia okolím udržiavajte myš a prijímač vo vzdialenosti aspoň 2 metre od bezdrôtových routerov a ostatných bezdrôtových zariadení s frekvenciou 2,4 GHz.
- Myši G502 X PLUS a G502 X LIGHTSPEED disponujú bezdrôtovým dosahom až 10 metrov. Na dosiahnutie optimálnej výkonnosti vo frekventovanom bezdrôtovom prostredí a na dobrú prístupnosť nabíjacieho kábla odporúčame prijímač ponechať vo vzdialenosti do 20 cm od myši.

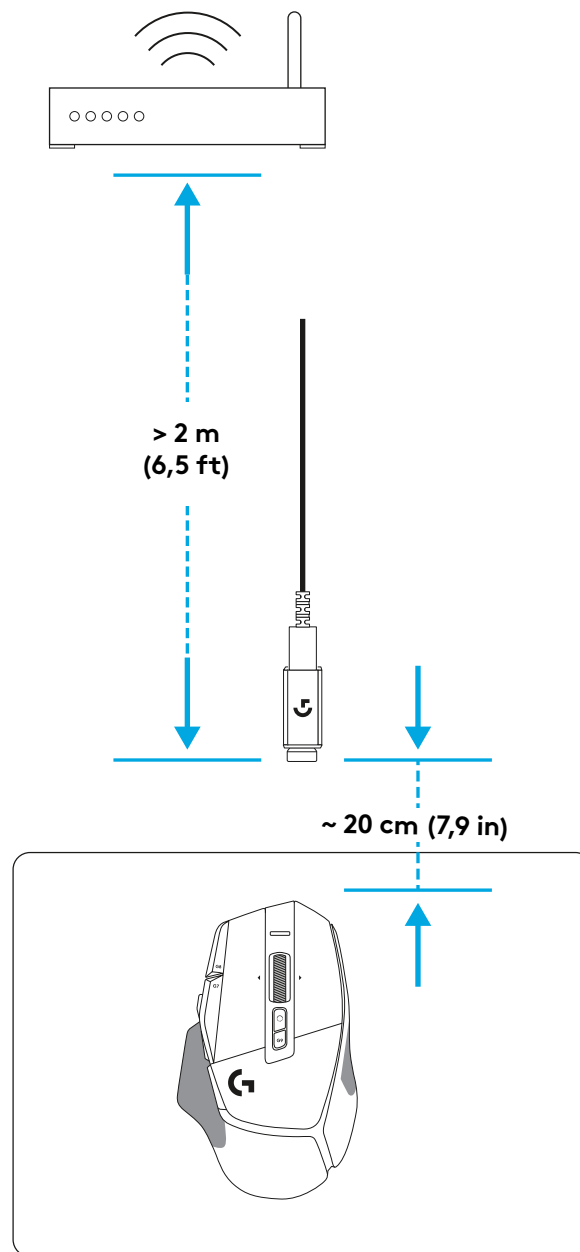
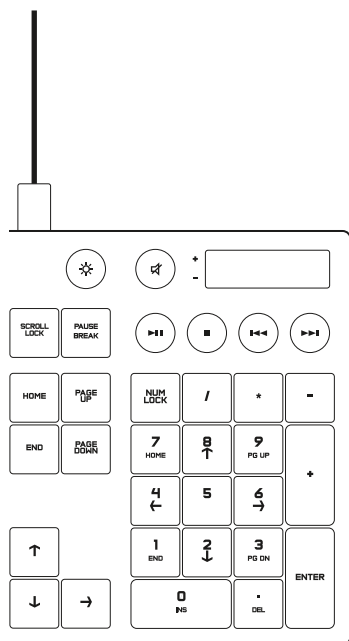

FUNKCIE MYŠI

- 1 Kliknutie ľavým tlačidlom (tlačidlo G1)
- 2 Kliknutie pravým tlačidlom (tlačidlo G2)
- 3 Zvýšenie DPI (tlačidlo G8)
- 4 Posun nahor
- 5 Posun vľavo (naklonenie kolieska vľavo)
- 6 Posun vpravo (naklonenie kolieska vpravo)
- 7 Kliknutie stredným tlačidlom (tlačidlo G3)
- 8 Posun dole
- 9 Prepínanie DPI (tlačidlo G6)
- 10 Tlačidlo prepínania režimu kolieska (nie je možné programovať)
- 11 Zníženie DPI (tlačidlo G7)
- 12 Prechádzanie profilmi (tlačidlo G9)
- 13 Vpred (tlačidlo G5)
- 14 Späť (tlačidlo G4)
- 15 Vypínač zap/vyp (spodok myši, nie je možné programovať)
- 16 Kryt POWERPLAY™ úložisko bezdrôtového prijímača

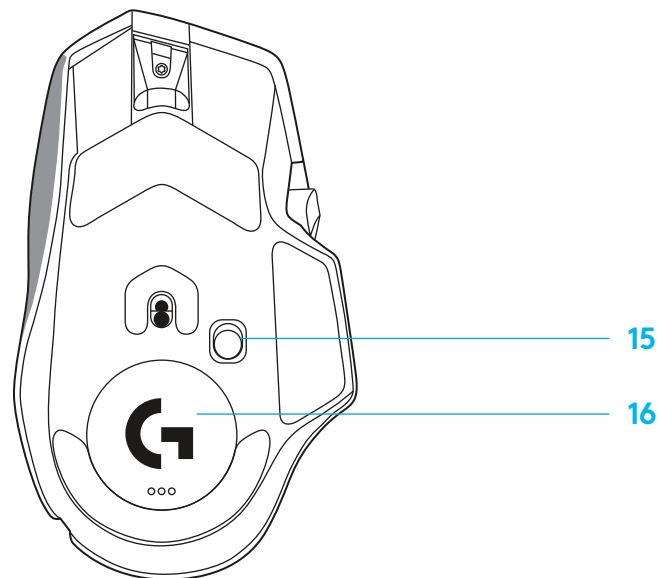
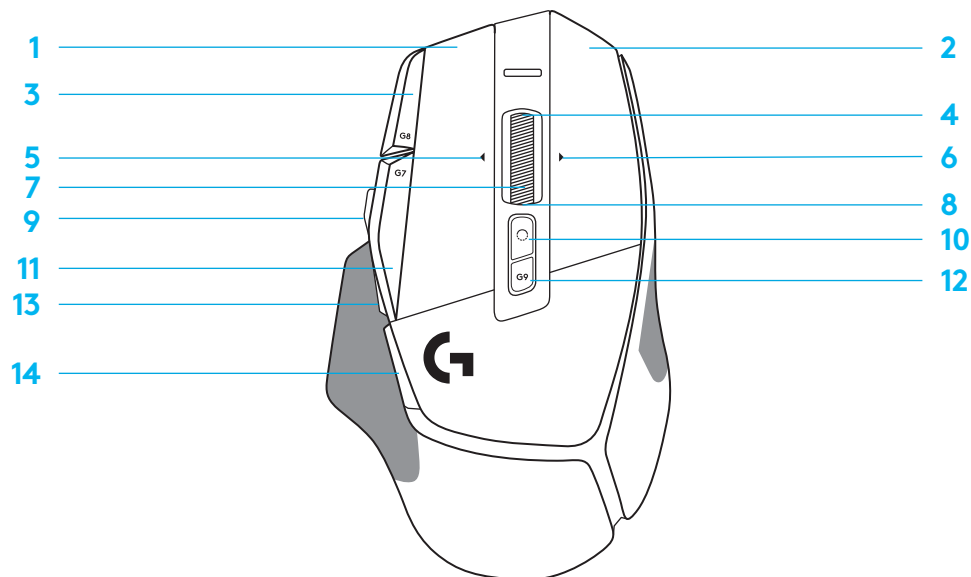

VÝCHODISKOVÉ INTEGROVANÉ PROFILY

– Pomocou aplikácie G HUB môžete odomknúť a prispôbiť až 5 profilov v integrovanej pamäti.

NASTAVENIA

Frekvencia odozvy
DPI
Farby krokov DPI
Východiskové DPI
Tlačidlo G6

HLAVNÝ PROFIL – HRANIE

1 ms
800, 1200, 1600, 2400, 3200
1: Biela 2: Oranžová 3: Modrozelená 4: Žltá 5: Purpurová
1600
Zmena DPI na 800

SEKUNDÁRNÝ PROFIL – PRODUKTIVITA

2 ms	SEKUNDÁRNÝ PROFIL PO PREPNUTÍ (FUNKCIA G-SHIFT pomocou tlačidla prepnutia DPI)
800, 1200, 1600, 2400, 3200	bez zmien
1: Biela 2: Oranžová 3: Modrozelená 4: Žltá 5: Purpurová	bez zmien
1600	bez zmien
G-Shift (pozrite pravý stĺpec)	bez zmien

PROGRAMOVATEĽNÉ OVLÁDACIE PRVKY

Ľavé hlavné tlačidlo
Pravé hlavné tlačidlo
Prostredné tlačidlo kolieska
Tlačidlo G4
Tlačidlo G5
Tlačidlo G7
Tlačidlo G8
Tlačidlo G9
Posun vpravo (naklonenie kolieska vpravo)
Posun vľavo (naklonenie kolieska vľavo)
Posun nahor pomocou kolieska
Posun dole pomocou kolieska

<i>Kliknutie ľavým tlačidlom – systém/aplikácia</i>
<i>Kliknutie pravým tlačidlom – systém/ aplikácia</i>
<i>Kliknutie /stlačenie kolieska – systém/ aplikácia</i>
<i>Bočné tlačidlo – systém/ aplikácia (bežne používané na prechod späť)</i>
<i>Bočné tlačidlo – systém/aplikácia (bežne používané na prechod späť)</i>
Znížiť DPI
Zvýšenie DPI
Prechádzanie profilmi
Náklon vpravo – systém/aplikácia
Náklon vľavo – systém/aplikácia
Posun nahor – systém/aplikácia
Posun dole – systém/aplikácia

<i>Kliknutie ľavým tlačidlom – systém/aplikácia</i>	bez zmien
<i>Kliknutie pravým tlačidlom – systém/aplikácia</i>	bez zmien
<i>Kliknutie/stlačenie kolieska – systém/aplikácia</i>	Ctrl-T – otvorenie novej záložky v prehľadávači
<i>Bočné tlačidlo – systém/aplikácia (bežne používané na prechod späť)</i>	bez zmien
<i>Bočné tlačidlo – systém/aplikácia (bežne používané na prechod späť)</i>	bez zmien
Znížiť DPI	Ctrl-X
Zvýšenie DPI	Ctrl-Z
Prechádzanie profilmi	Ctrl-0
Náklon vpravo – systém/aplikácia	Ctrl-Tab
Náklon vľavo – systém/aplikácia	Ctrl-Shift-Tab
Posun nahor – systém/aplikácia	Zvýšenie hlasitosti
Posun dole – systém/aplikácia	Zníženie hlasitosti

PROFIL, VÝBER DPI A PREPNUTIE DPI

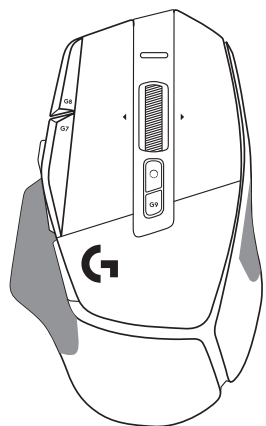

DPI 1 / profile 1

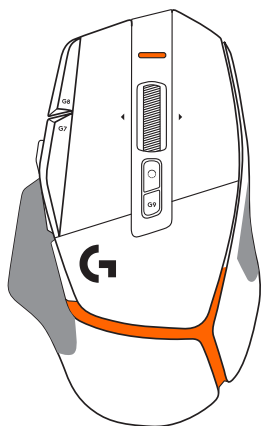

DPI 2 / profile 2

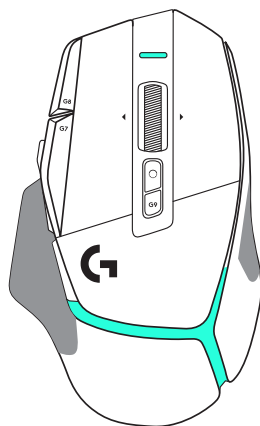

DPI 3 / profile 3

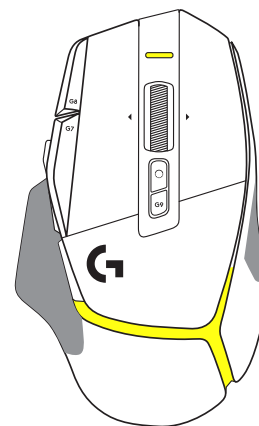

DPI 4 / profile 4

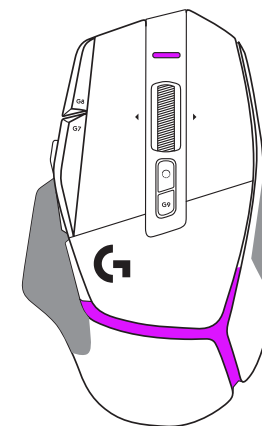

DPI 5 / profile 5

Po stlačení tlačidla prepnutie DPI: myš zobrazí farbu priradenú k danej rýchlosti posunu DPI. Po uvoľnení tlačidla zobrazí myš farbu nastavenia DPI, ktorá bola použitá pred touto akciou.

Rozlíšenie DPI a výber profilu sú vizualizované prostredníctvom podsvietenia na hornej a zadnej časti myši. Zmena DPI je vyjadrená rôznymi stálymi farbami, zatiaľ čo zmena profilu je vyjadrená rôznymi blikajúcimi farbami.

ČASTO KLADENÉ OTÁZKY

www.logitechG.com/support/G502X-PLUS

ŽIVOTNOSŤ BATÉRIE

Myši G502 X PLUS a G502 X LIGHTSPEED sú vybavené dobíjacou batériou LiPol s kapacitou 500 mAh, ktorá umožňuje až 140 h nepretržitého pohybu v prípade modelu G502 X a až 120 h pri modeli G502 X PLUS.

Stav nabíjania:

Po pripojení nabíjacieho kábla k zariadeniu:

- Svetí na **zeleno** = nabíjanie dokončené (100 %), keď je zariadenie zapnuté alebo vypnuté
- Pulzuje na **zeleno** = nabíjanie (0–99 %)

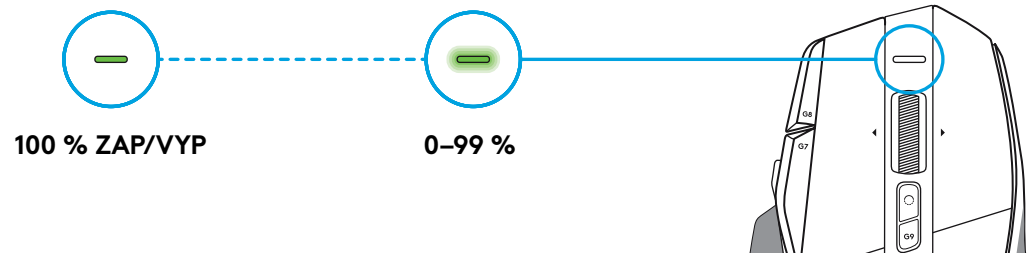

Kapacita batérie:

Pri zapnutí zariadenia:

- Svetí na **zeleno** = dobrá (31–100 %)
- Svetí na **červeno** = nízka (16–30 %)
- Pomaly bliká na **červeno** = kritická (< 16 %)

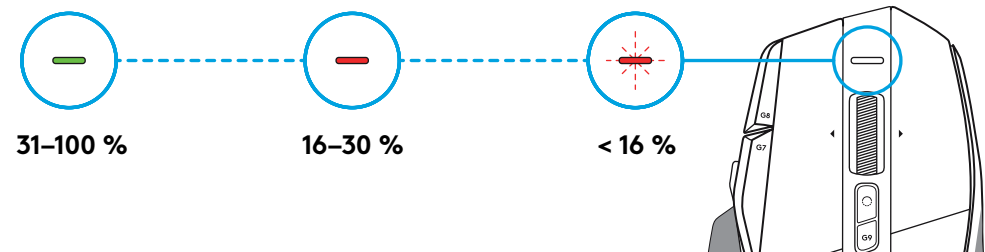

Tipy:

- Úroveň nabitia, spotrebu a odhadovanú zvyšnú životnosť batérie si môžete skontrolovať v Logitech G HUB.

* Životnosť batérie a kapacita sa môže líšiť podľa veku a použitia. Nabíjacie batérie majú obmedzený počet nabíjacích cyklov.

ПІДГОТОВКА ДО РОБОТИ

- 1 Виберіть орієнтацію кнопки змінення чутливості за бажанням або замініть її заглушкою, щоб збільшити поверхню захоплення.

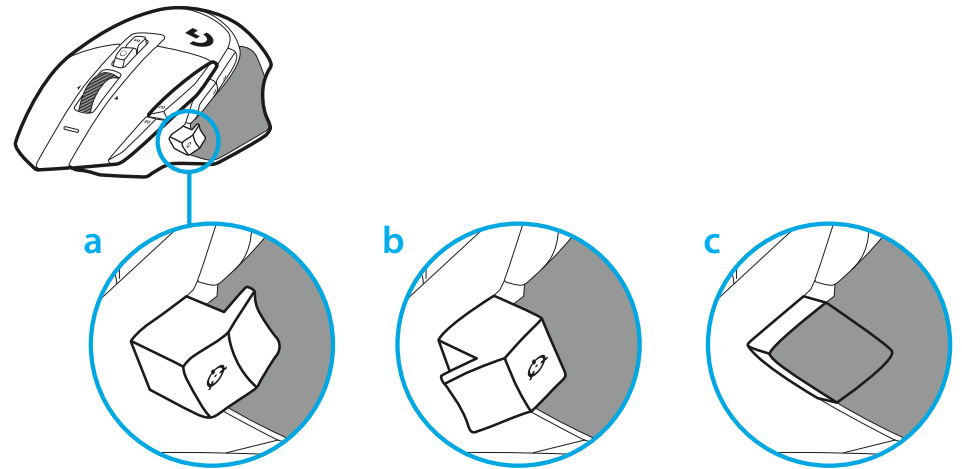

- 2 Коли потрібно взяти мишу із собою, приймач можна покласти у відсік усередині пристрою.

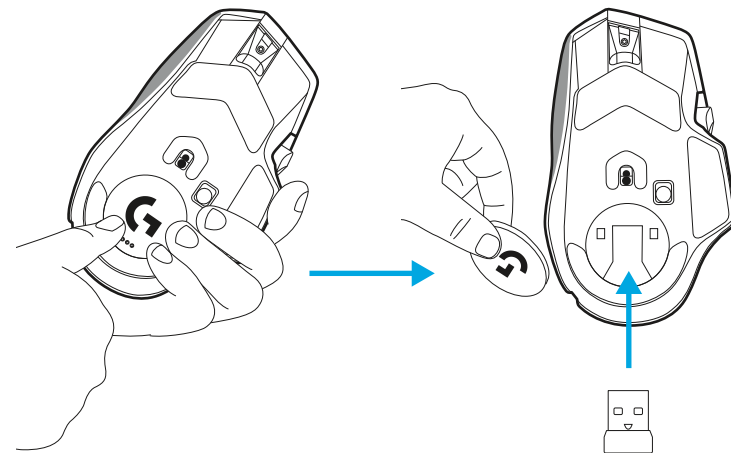

3 Бездротовий приймач USB-A LIGHTSPEED знаходиться під мишею у блистері для продукту.

Підключіть роз'єм кабелю USB-A до ПК, а роз'єм USB-C вставте в адаптер подовжувача для приймача. Підключіть приймач USB-A до адаптера.

- Бездротовий приймач LIGHTSPEED можна також підключити безпосередньо до ПК, але використання кабелю та подовжувача з адаптером забезпечує краще з'єднання та легкий доступ до кабелю, коли потрібно зарядити мишу.

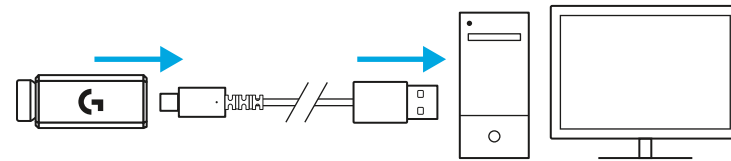

4 Зсуньте кнопку живлення вгору, щоб увімкнути мишу.

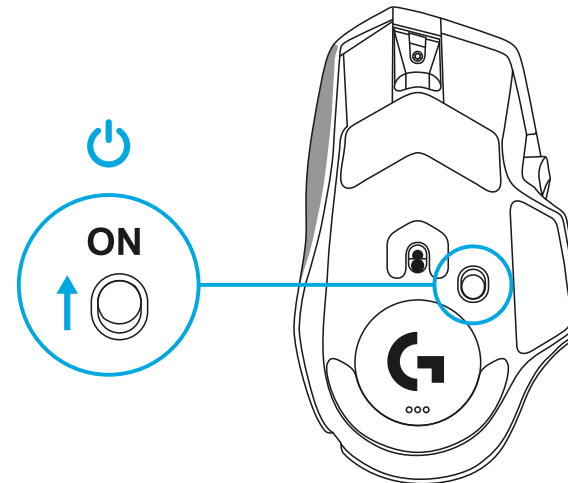

5 Завантажте програму Logitech G HUB, щоб налаштувати мишу G502 X відповідно до своїх уподобань. Вибирайте параметри згідно зі своїм стилем гри, індивідуальними особливостями та грою, у яку граєте. Призначайте команди будь-якому із 13 елементів керування та виконуйте безліч інших дій.

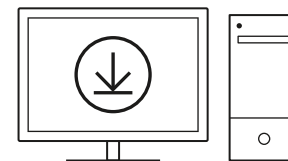

logitechG.com/ghub

- 6 Щоб зарядити мишу, від'єднайте кабель від адаптера та підключіть його до порту USB-C, розташованого на передній панелі миші. Кожного разу, коли миша підключається безпосередньо до ПК, вона перемикається в режим передавання даних через кабель. Для заряджання з 0 до 100 % потрібно близько 2 годин (якщо використовується USB-порт).

Пристрій сумісний із системою бездротового заряджання Powerplay.

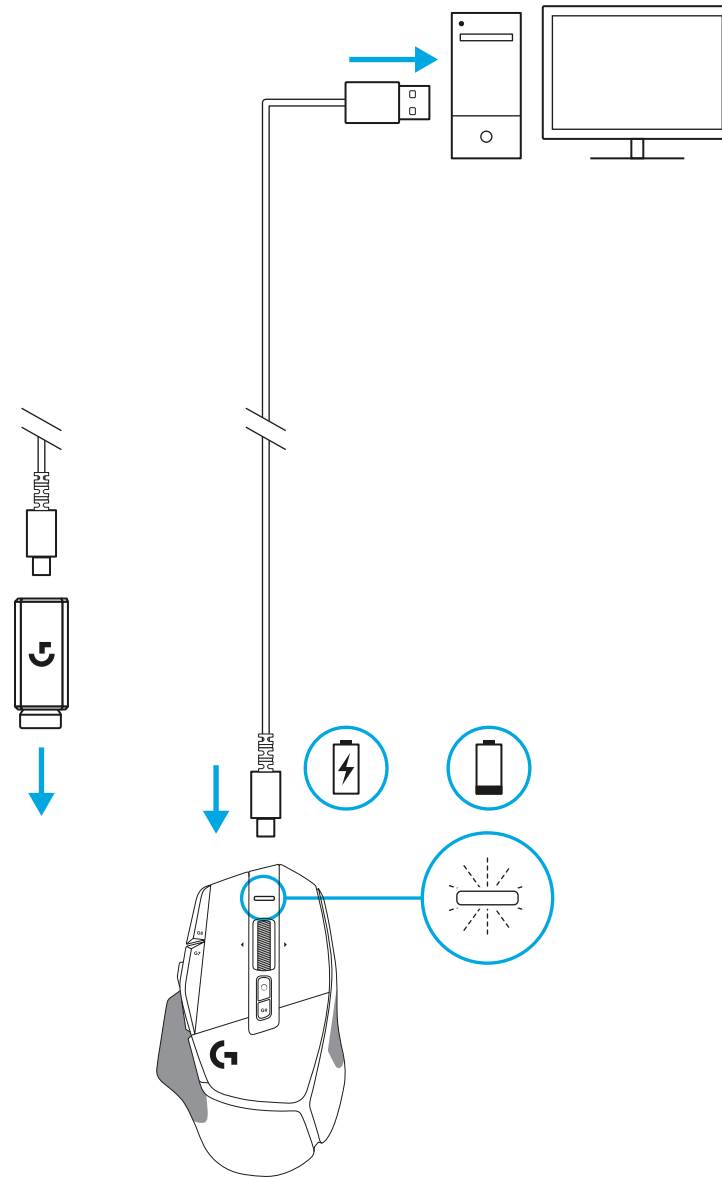

Поради

- Тримайте мишу та приймач на відстані не менше ніж 2 м від бездротових маршрутизаторів та інших бездротових приладів, які працюють на частоті 2,4 ГГц. Це мінімізує вплив шумів сторонніх пристроїв.
- Радіус дії моделей бездротових мишей G502 X PLUS і G502 X LIGHTSPEED складає до 10 м. Не рекомендовано розташовувати мишу на відстані понад 20 см від приймача, щоб забезпечити оптимальне функціонування в умовах бездротового середовища зі сторонніми шумами та тримати кабель для заряджання під рукою.

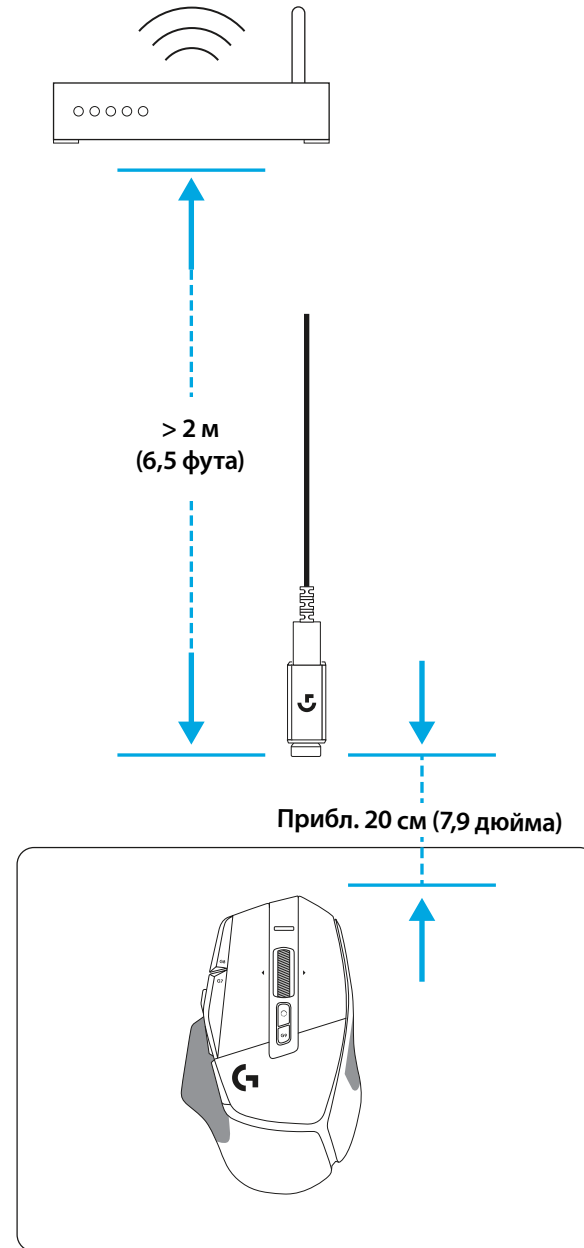
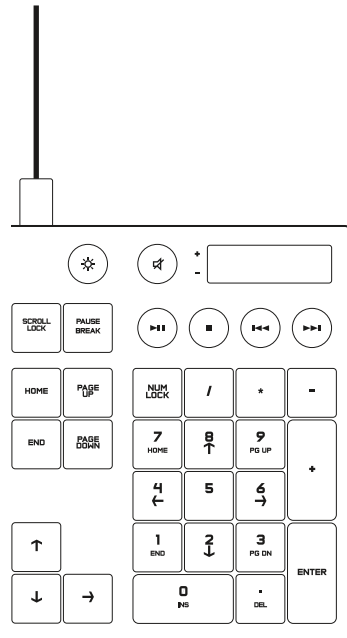

КОМПОНЕНТИ ТА ФУНКЦІЇ МИШІ

- 1 Натискання лівої кнопки (кнопка G1)
- 2 Натискання правої кнопки (кнопка G2)
- 3 Підвищення чутливості (кнопка G8)
- 4 Прокручування вгору
- 5 Прокручування вліво (нахил коліщатка вліво)
- 6 Прокручування вправо (нахил коліщатка вправо)
- 7 Натискання середньої кнопки (кнопка G3)
- 8 Прокручування вниз
- 9 Перемикання рівня чутливості (кнопка G6)
- 10 Кнопка перемикання режимів коліщатка (не програмується)
- 11 Зменшення чутливості (кнопка G7)
- 12 Циклічний перемикач профілів (кнопка G9)
- 13 Уперед (кнопка G5)
- 14 Назад (кнопка G4)
- 15 Вимикач живлення (на нижній поверхні миші; не програмується)
- 16 Захисна кришка відсіку POWERPLAY™ для зберігання бездротового приймача

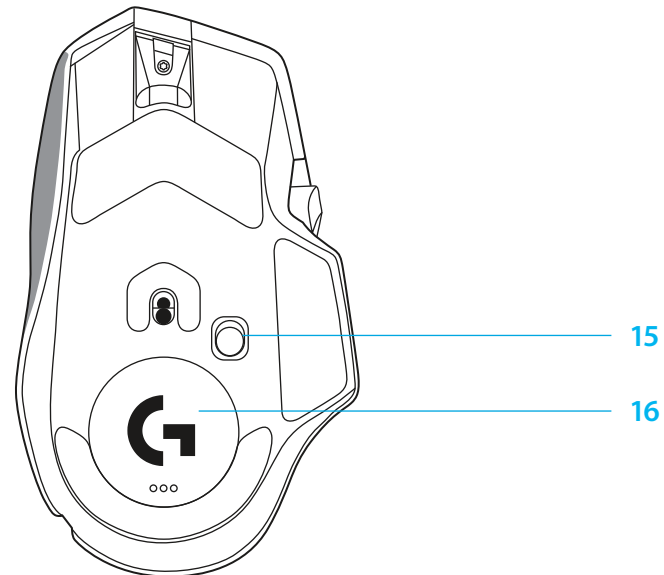
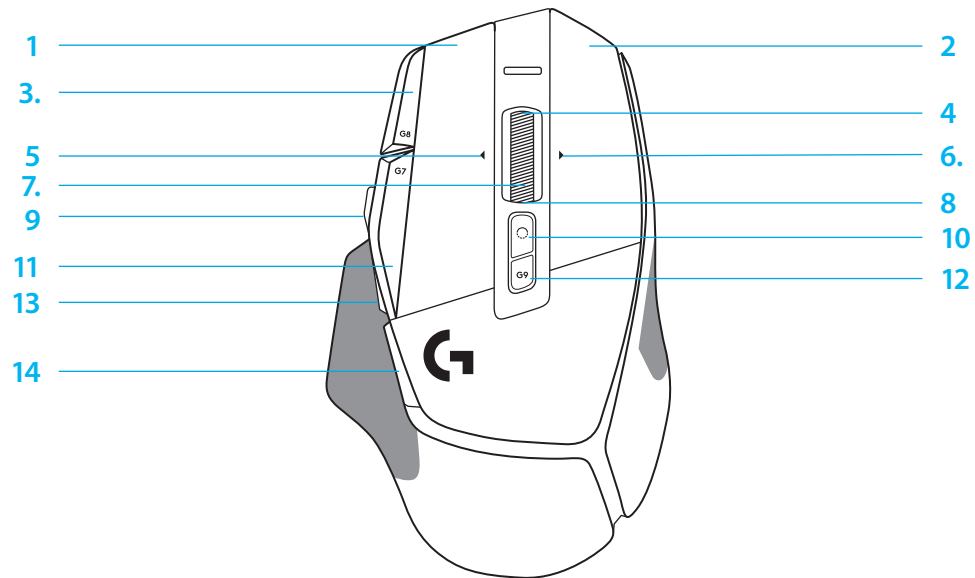

СТАНДАРТНІ ВБУДОВАНІ ПРОФІЛІ

– Програма G HUB дає змогу розблокувати та налаштувати до 5 профілів, що зберігаються у вбудованій пам'яті.

НАЛАШТУВАННЯ

Частота опитування
Рівень чутливості
Кольори покрокового змінення чутливості
Значення чутливості за замовчуванням
Кнопка G6

ОСНОВНИЙ ПРОФІЛЬ (ГРА)

1 мс
800, 1200, 1600, 2400, 3200
1: білий; 2: оранжевий; 3: бірюзовий; 4: жовтий; 5: пурпурний.
1600
Перемикання рівня чутливості на 800 точок на джойм

ДОДАТКОВИЙ ПРОФІЛЬ (ПРОДУКТИВНІСТЬ)

ДОДАТКОВИЙ ПРОФІЛЬ (ПРОДУКТИВНІСТЬ)	ДОДАТКОВИЙ ПРОФІЛЬ, МОЖЛИВІСТЬ ПРИЗНАЧЕННЯ АЛЬТЕРНАТИВНИХ ФУНКЦІЙ КНОПКАМ (функцію G-SHIFT призначено кнопці змінення чутливості)
2 мс	без змін
800, 1200, 1600, 2400, 3200	без змін
1: білий; 2: оранжевий; 3: бірюзовий; 4: жовтий; 5: пурпурний.	
1600	без змін
Функція G-Shift (див. відповідний стовпець)	без змін

ПРОГРАМОВАНІ ЕЛЕМЕНТИ КЕРУВАННЯ

Ліва основна кнопка
Права основна кнопка
Середня кнопка – коліщатко прокручування
Кнопка G4
Кнопка G5
Кнопка G7
Кнопка G8
Кнопка G9
Прокручування вправо (нахил коліщатка вправо)
Прокручування вліво (нахил коліщатка вліво)
Прокручування коліщатка вгору
Прокручування коліщатка вниз

<i>Натискання лівої кнопки – система/програма</i>
<i>Натискання правої кнопки – система/програма</i>
<i>Натискання коліщатка – система/програма</i>
<i>Бокова кнопка -- система/програма (зазвичай використовується у зворотному напрямку)</i>
<i>Бокова кнопка -- система/програма (зазвичай використовується у зворотному напрямку)</i>
Зменшення чутливості
Збільшення чутливості
Циклічне перемикання профілів
Нахил вправо – система/програма
Нахил вліво – система/програма
Прокручування вгору – система/програма
Прокручування вниз – система/програма

<i>Натискання лівої кнопки – система/програма</i>	без змін
<i>Натискання правої кнопки – система/програма</i>	без змін
<i>Натискання коліщатка – система/програма</i>	Ctrl-T – відкриття нової вкладки у браузері
<i>Бокова кнопка -- система/програма (зазвичай використовується у зворотному напрямку)</i>	без змін
<i>Бокова кнопка -- система/програма (зазвичай використовується у зворотному напрямку)</i>	без змін
Зменшення чутливості	Ctrl-X
Збільшення чутливості	Ctrl-Z
Циклічне перемикання профілів	Ctrl-O
Нахил вправо – система/програма	Ctrl-Tab
Нахил вліво – система/програма	Ctrl-Shift-Tab
Прокручування вгору – система/програма	Збільшення гучності
Прокручування вниз – система/програма	Зменшення гучності

ПРОФІЛЬ, ВИБІР ЗНАЧЕННЯ ЧУТЛИВОСТІ ТА ПЕРЕМИКАННЯ РІВНЯ ЧУТЛИВОСТІ

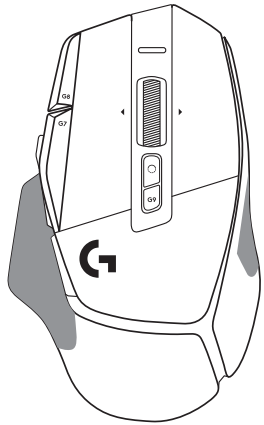

Рівень чутливості 1 /
профіль 1

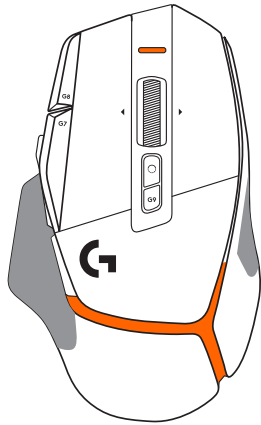

Рівень чутливості 2 /
профіль 2

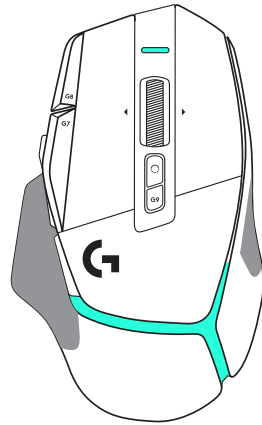

Рівень чутливості 3 /
профіль 3

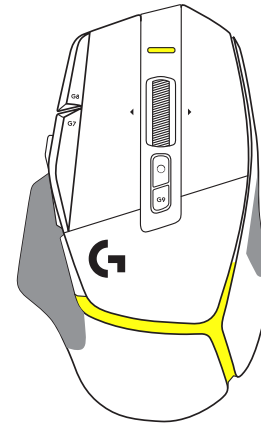

Рівень чутливості 4 /
профіль 4

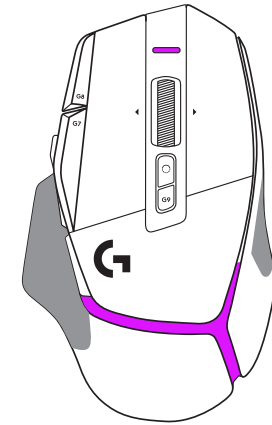

Рівень чутливості 5 /
профіль 5

Коли натискають кнопку перемикання рівня чутливості, миша світиться кольором, пов'язаним зі швидкістю змінення чутливості. Коли кнопку відпускають, колір підсвічування відповідає налаштуванню чутливості, що використовувалося до цієї дії.

За допомогою підсвічування на верхній і задній панелях миші здійснюється індикація рівня чутливості та вибору профілю. Про змінення рівня чутливості свідчить безперервне світіння різними кольорами, а на змінення профілю вказує миготіння різними кольорами.

ЗАПИТАННЯ Й ВІДПОВІДІ

www.logitechG.com/support/G502X-PLUS

ЧАС РОБОТИ БАТАРЕЇ

Моделі мишей G502 X PLUS і G502 X LIGHTSPEED оснащено літій-полімерною батареєю за можливістю перезаряджання на 500 мА·год. Вона забезпечує 140 годин безперервної роботи для G502 X і до 120 годин – для G502 X PLUS.

Стан заряджання

Кабель для заряджання підключено до пристрою

- Безперервно світиться **зеленим** = заряджання завершено (100 %); пристрій може бути ввімкнений або вимкнений
- Мигтить зеленим = заряджання триває (0–99 %)

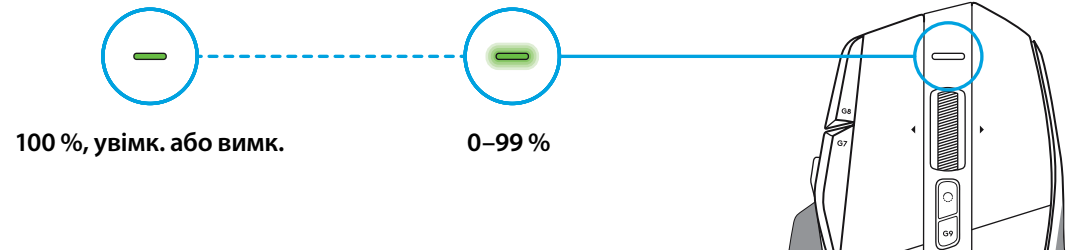

Рівень заряду батареї

Пристрій увімкнено.

- Безперервно світиться **зеленим** = достатній (31–100 %)
- Безперервно світиться **червоним** = низький (16–30 %)
- Повільно мигтить **червоним** = критично низький (< 16 %)



Поради

- Рівень заряду, граничну потужність і приблизний час роботи, що залишився, можна перевірити у програмі Logitech G HUB.

* Час роботи батареї та її ємність залежать від тривалості використання та режиму роботи миші. Батареї мають обмежену кількість циклів заряду.

SEADISTAMISE JUHISED

- 1 Suunake DPI vahetust, nii et see sobiks teie eelistusega, või asendage see nupukattega, et suurendada haardumise pinda.

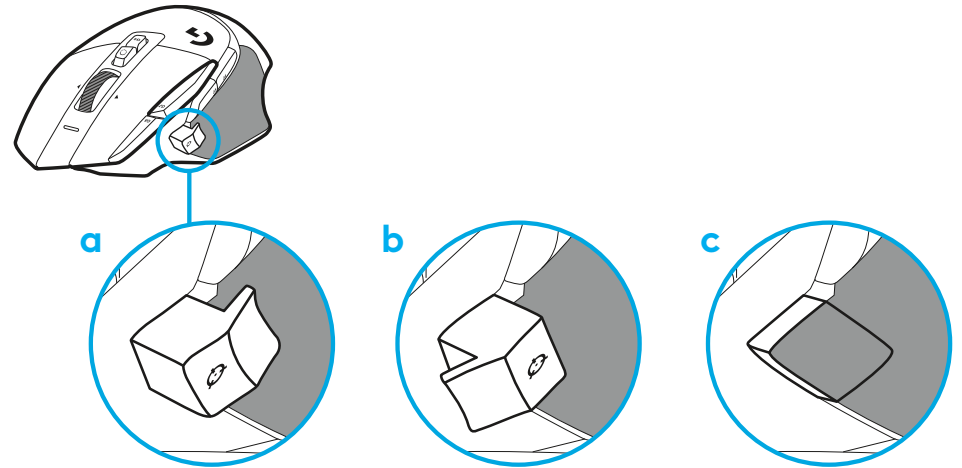

- 2 Vastuvõtjat saab liikvel olles hoida hiire sees kaane taga.

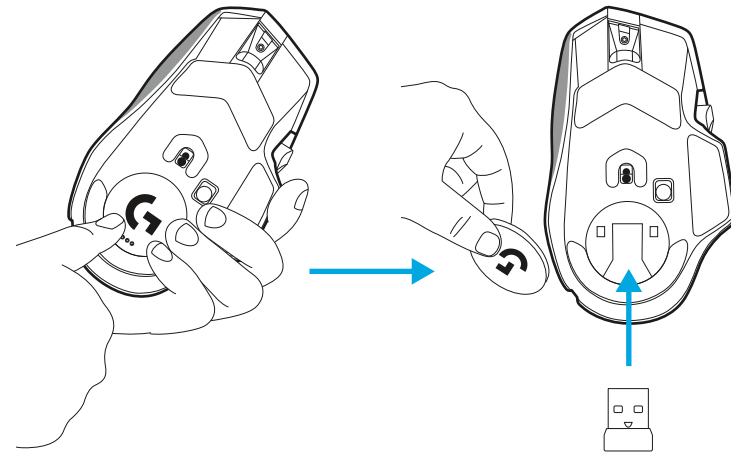

3 Juhtmevaba USB-A-vastuvõtja LIGHTSPEED on toote alusel hiire all.

Ühendage USB-A-kaabli pistik arvutisse ja USB-C-pistik vastuvõtja pikendusadapterisse. Ühendage USB-A-vastuvõtja adapterisse.

- Juhtmevaba vastuvõtjat LIGHTSPEED saab ühendada ka otse arvutisse, aga kaabli ja pikendusadapteri kasutamine tagab parema ühenduse ning parema juurdepääsu kaablile, kui peate hiirt laadima.

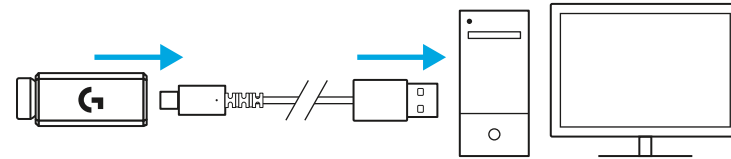

4 Vajutage hiire sisselülitamiseks toitenuppu.

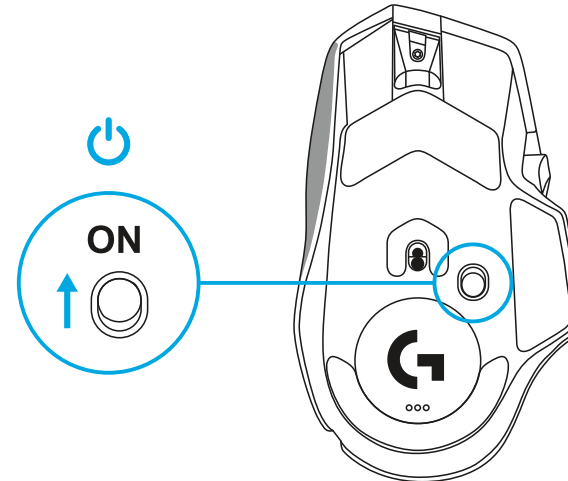

5 Hiire G502 X isikupärastamiseks laadige alla mängutarkvara Logitech G HUB. Tehke peenhälestus, nii et see sobiks teie mängustiili, isikupära ja kõikide mängudega, määrake käsud ükskõik millisele 13 nupust ja veel rohkem.

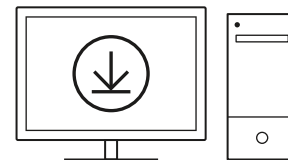

logitechG.com/ghub

- 6 Laadimiseks eraldage kaabel adapterist ja ühendage see hiire eesosas asuvasse USB-C-ports. Kui hiir on ühendatud otse arvutiga, töötab see andmete kaabeledastuse režiimis. Kui on ühendatud USB-ports, võtab 0%-lt 100%-ni laadimine umbes 2 tundi.

Ühildub Powerplay juhtmevaba laadimissüsteemiga.

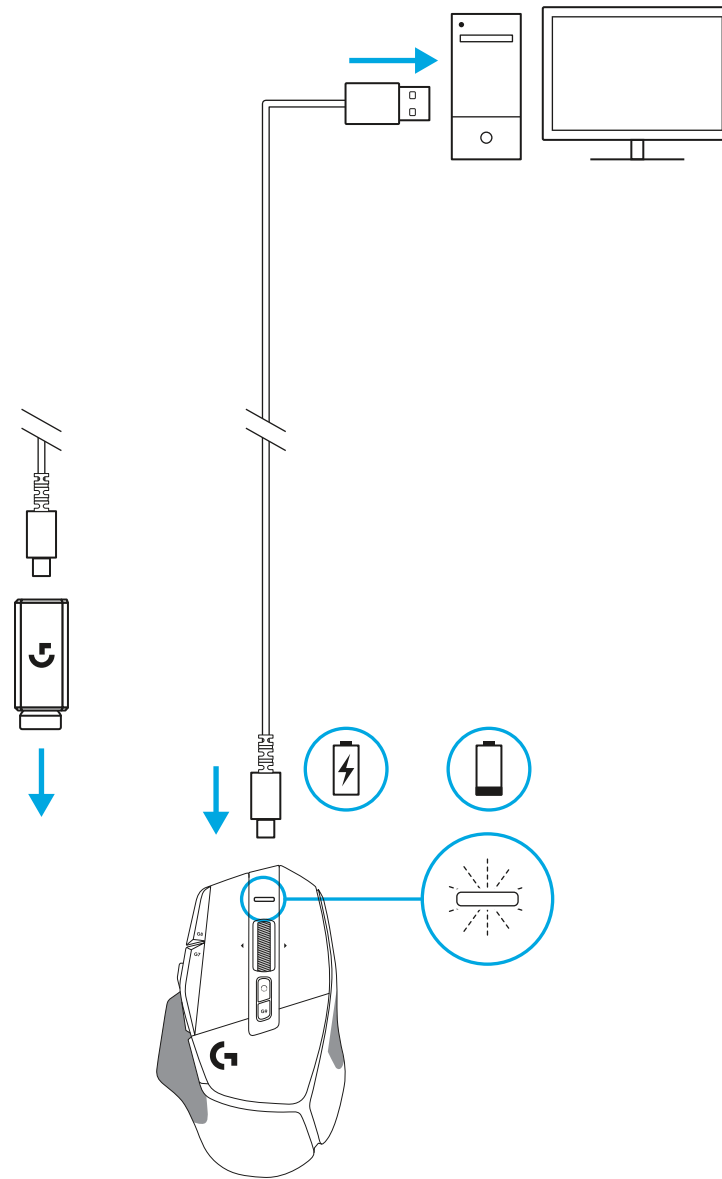

Näpunäited

- Hoidke hiir ja vastuvõtja keskkonnamüra minimeerimiseks WiFi-marsruuteritest ja muudest 2,4 GHz raadioseadmetest vähemalt 2 m kaugusel.
- G502 X PLUS-il ja G502 X LIGHTSPEED-il on juhtmevaba ühendus kuni 10 meetrit. Mürarikastes raadiosidekeskkonnades parima toimivuse saavutamiseks ning laadimiskaabli hõlpsalt kättesaadavas kohas hoidmiseks on soovitatav hoida vastuvõtja hiirest kuni 20 cm kaugusel.

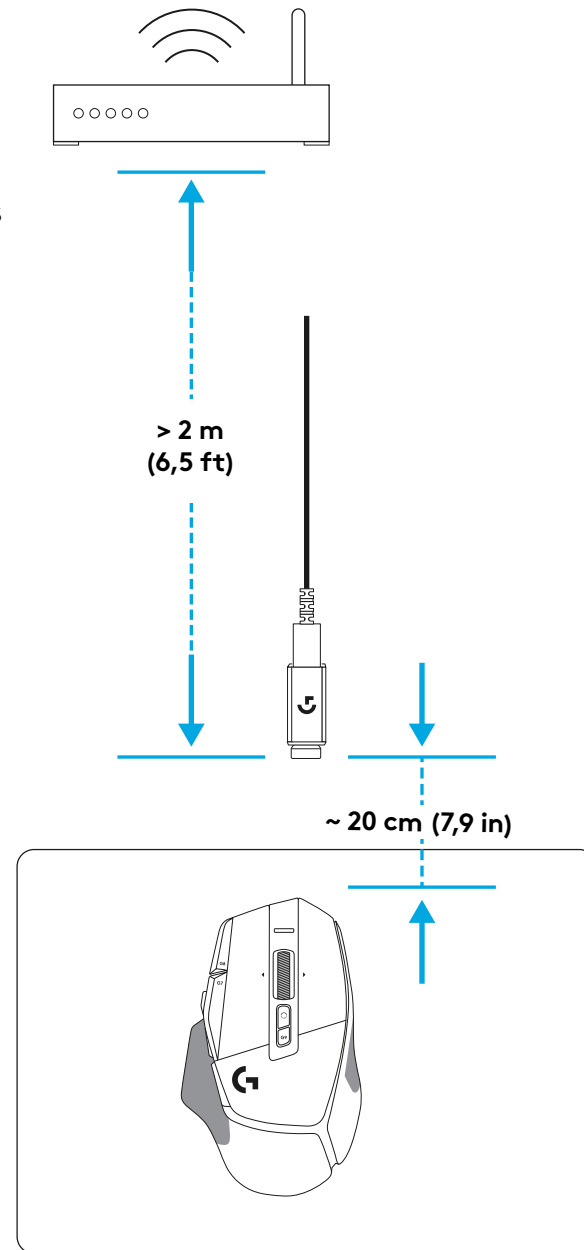
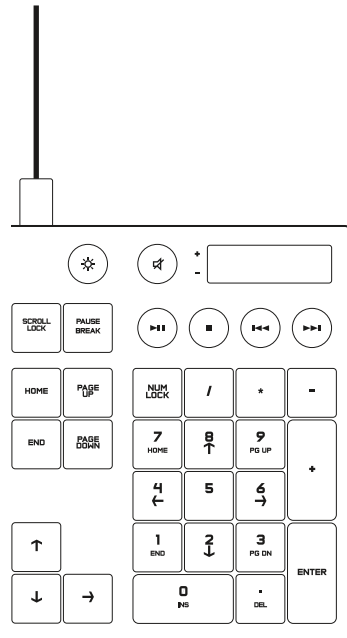

HIIRE KIRJELDUS

- 1 Vasakklõps (nupp G1)
- 2 Paremkllõps (nupp G2)
- 3 DPI üles (nupp G8)
- 4 Üles kerimine
- 5 Vasakule kerimine (ratta kallutus vasakule)
- 6 Paremale kerimine (ratta kallutus paremale)
- 7 Keskmise klõps (nupp G3)
- 8 Alla kerimine
- 9 DPI vahetus (nupp G6)
- 10 Rattarežiimi vahetus (mitteprogrammeeritav)
- 11 DPI alla (nupp G7)
- 12 Profili vahetamine (nupp G9)
- 13 Edasi (nupp G5)
- 14 Tagasi (nupp G4)
- 15 Sisse-/välja lüliti (hiire all, mitteprogrammeeritav)
- 16 POWERPLAY™ kaanes asuva juhtmevaba vastuvõtja hoidik

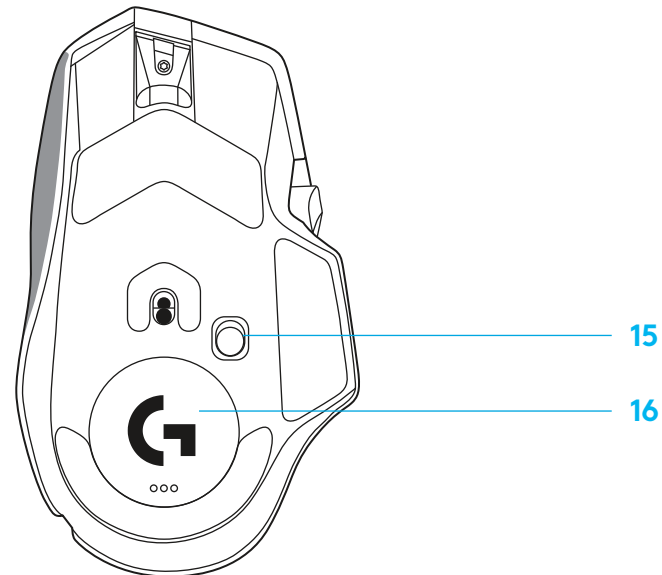
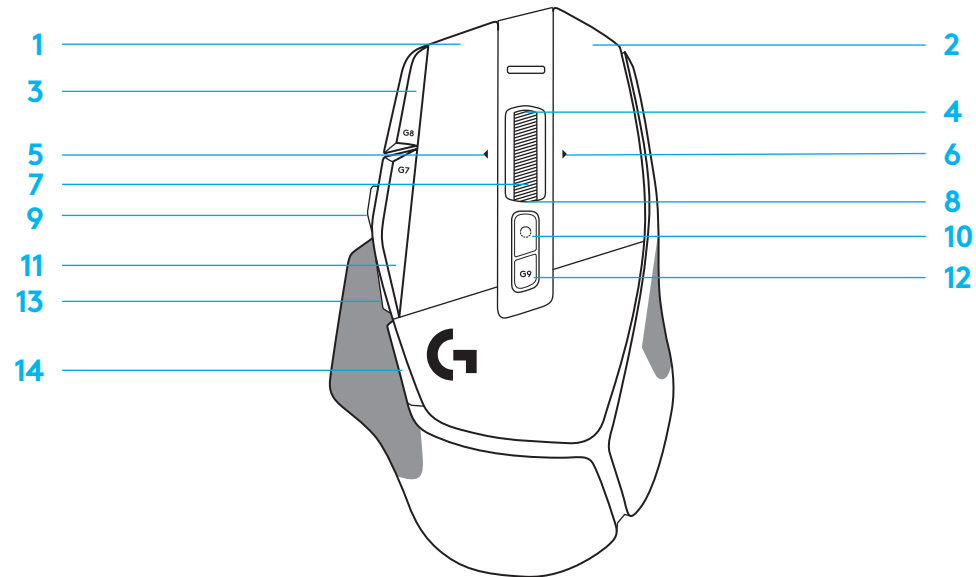

VAIKIMISI SISSEHITATUD PROFIILID

– G HUB-is saab avada ja isikupärastada kuni 5 sisemälu profiili.

SEADED

Teavitustintervall
DPI
DPI astmete värvid
Vaike-DPI
Nupp G6

PÕHIPROFIIL MÄNGIMINE

1 ms
800, 1200, 1600, 2400, 3200
1: valge 2: oranž 3: sinakasroheline 4: kollane 5: magenta
1600
DPI vahetus 800-le

TEINE PROFIIL TOOTLIKKUS

2 ms
800, 1200, 1600, 2400, 3200
1: valge 2: oranž 3: sinakasroheline 4: kollane 5: magenta
1600
G-vahetus (vt parem veerg)

TEINE PROFIIL G-VAHETUSEGA (G-VAHETUS DPI-vahetuse nupul)

muutusteta

muutusteta

muutusteta

muutusteta

PROGRAMMEERITAVAD NUPUD

Vasak põhinupp
Parem põhinupp
Keskmine ratasnupp
Nupp G4
Nupp G5
Nupp G7
Nupp G8
Nupp G9
Paremale kerimine (ratta kallutus paremale)
Vasakule kerimine (ratta kallutus vasakule)
Ratta üles kerimine
Ratta alla kerimine

Vasak klõps – süsteem/rakendus
Parem klõps – süsteem/rakendus
Ratta klõps/vajutus – süsteem/rakendus
Külgnupp – süsteem/rakendus (kasutatakse tavaliselt tagasisuunas)
Külgnupp – süsteem/rakendus (kasutatakse tavaliselt tagasisuunas)
DPI alla
DPI üles
Profiili vahetus
Kallutus paremale – süsteem/rakendus
Kallutus vasakule – süsteem/rakendus
Üles kerimine – süsteem/rakendus
Alla kerimine – süsteem/rakendus

Vasak klõps – süsteem/rakendus
Parem klõps – süsteem/rakendus
Ratta klõps/vajutus – süsteem/rakendus
Külgnupp – süsteem/rakendus (kasutatakse tavaliselt tagasisuunas)
Külgnupp – süsteem/rakendus (kasutatakse tavaliselt tagasisuunas)
DPI alla
DPI üles
Profiili vahetus
Kallutus paremale – süsteem/rakendus
Kallutus vasakule – süsteem/rakendus
Üles kerimine – süsteem/rakendus
Alla kerimine – süsteem/rakendus

muutusteta

muutusteta

Ctrl-T – brauseris uue saki avamine

muutusteta

muutusteta

Ctrl-X

Ctrl-Z

Ctrl-0

Ctrl-Tab

Ctrl-Xhif-Tab

Helitugevuse suurendamine

Helitugevuse vähendamine

PROFIIL, DPI VALIMINE JA DPI VAHETUS

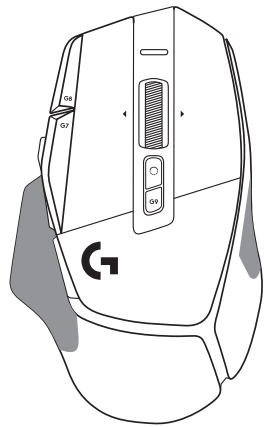

DPI 1 / Profiil 1

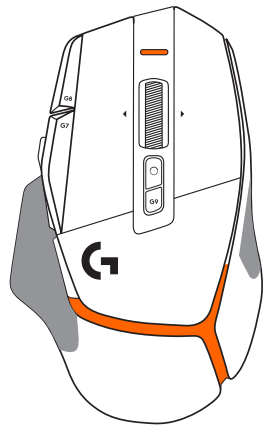

DPI 2 / Profiil 2

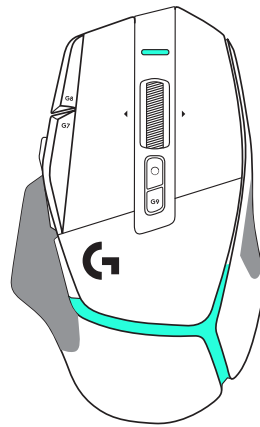

DPI 3 / Profiil 3

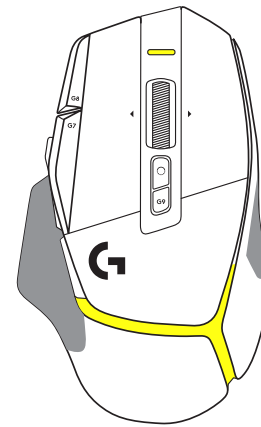

DPI 4 / Profiil 4

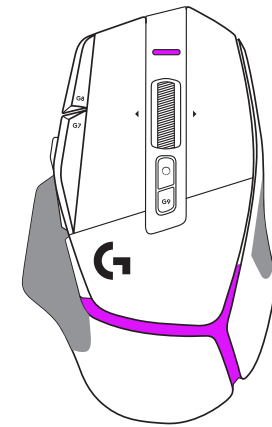

DPI 5 / Profiil 5

Kui DPI vahetuse nupp on alla surutud: hiir kuvab DPI vahetuse kiirusega seotud värvi; vabastamisel kuvab hiir DPI seadistuse värvi, mida kasutati enne seda toimingut.

DPI ja profiili valik antakse teada hiire peal ja tagaosas oleva valgustusega. DPI vahetust väljendatakse erinevate püsivate värvide, profiili vahetust kuvatakse erinevate vilkuvate värvidega.

KORDUMA KIPPUVAD KÜSIMUSED

www.logitechG.com/support/G502X-PLUS

AKU TÖÖAEG

G502 X PLUSIL ja G502 X LIGHTSPEEDIL on laetav 500 mAh LiPol-aku, mis tagab G502 X-ile kuni 140 h pidevat liikumist ja G502 X PLUSILE kuni 120 h.

Laadimise olek

Kui laadimiskaabel ühendatakse seadmesse:

- Pidev **roheline** = laadimine lõpetatud (100%), kui seade on SEES või VÄLJAS
- Vilkv **roheline** = laadimine (0–99%)

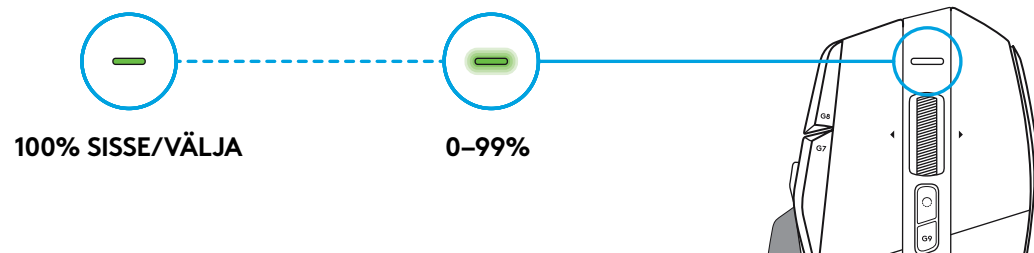

Aku tase

Kui seade keeratakse SISSE:

- klõPidev **roheline** = hea (31%–100%)
- Pidev **punane** = madal (16–30%)
- Aeglane **punane** vilkumine = kriitiline (< 16%)

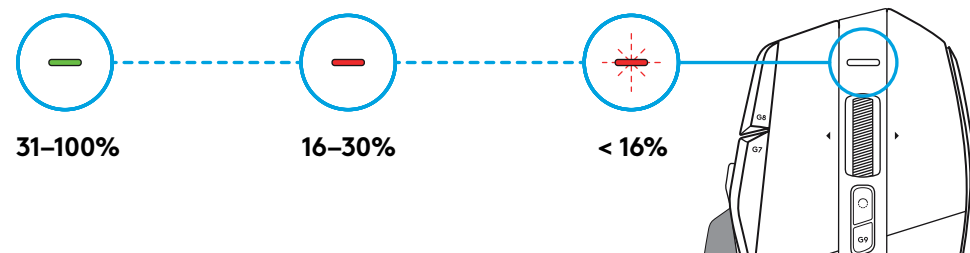

Näpunäited

- Laetuse taset, energiakulu ja hinnangulist järelejäänud aku kasutusaega saab vaadata mängutarkvarast Logitech G HUB.

*Aku kasutusaeg ja võimsus võivad eri vanuse ja kasutuse juures erineda. Laetavatel akudel on piiratud arv laadimistsükleid.

SAGATAVOŠANA DARBAM

- 1 Pielāgojiet DPI režīma pārslēdzēja pozīciju atbilstoši jūsu vajadzībām vai tā vietā ielieciet pogas vāciņu, tādējādi palielinot satveršanas virsmu.

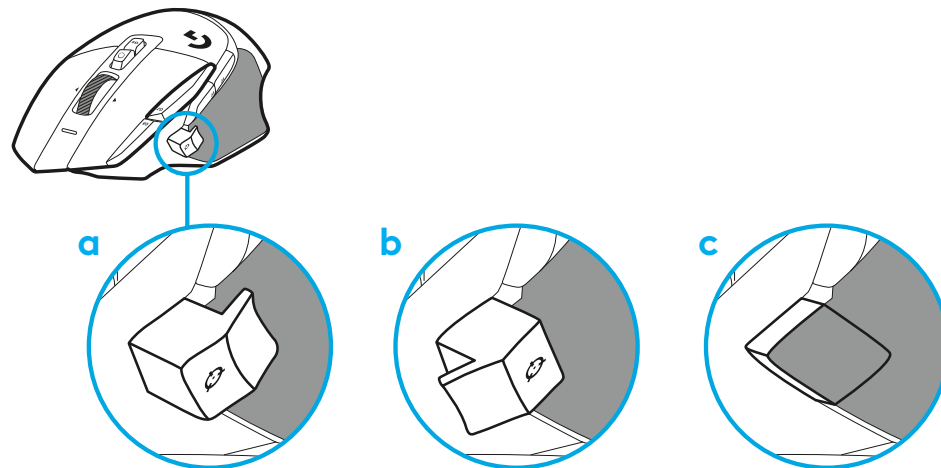

- 2 Pārvadāšanas laikā uztvērēju var glabāt pelē aiz vāciņa.

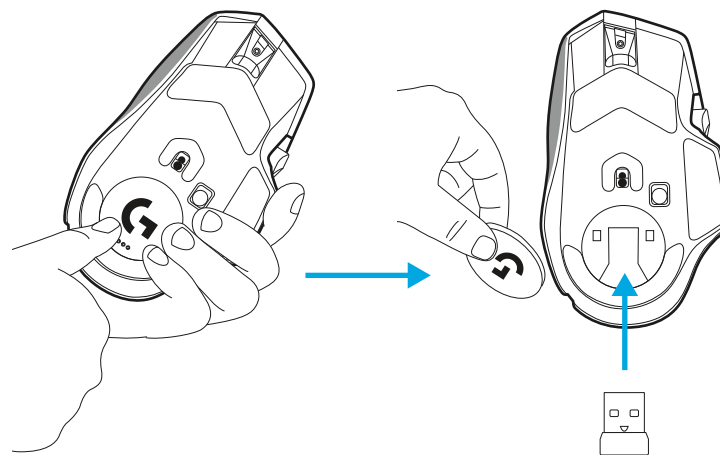

3 LIGHTSPEED bezvadu USB-A uztvērējs atrodas iepakojumā zem peles.

Iespraudiet USB-A kabeļa savienotāju datorā un USB-C savienotāju uztvērēja pagarinātāja adapterī. Iespraudiet USB-A uztvērēju adapterī.

- LIGHTSPEED bezvadu uztvērēju var arī iespraust uzreiz datorā, taču, izmantojot kabeli un pagarinātāja adapteri, var nodrošināt labāku savienojumu un uzlādes laikā var vieglāk piekļūt kabelim.

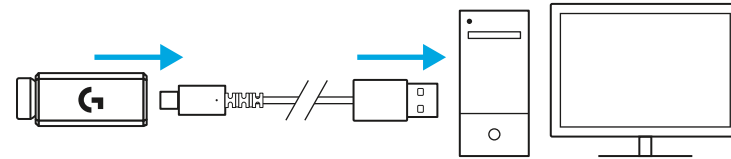

4 Lai ieslēgtu peli, velciet ieslēgšanas pogu uz augšu.

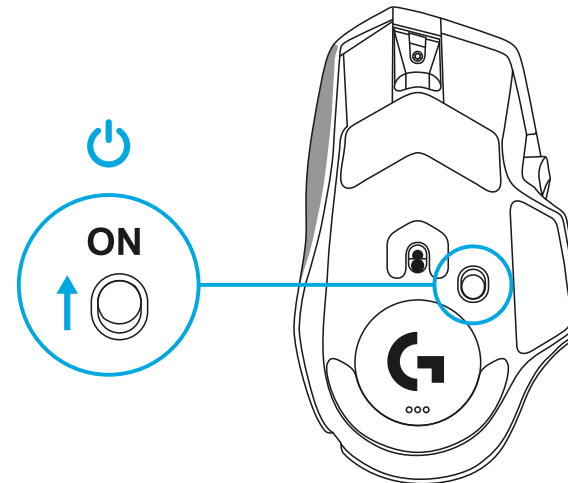

5 Lai varētu personalizēt G502 X peli, lejupielādējiet "Logitech G HUB" spēļu programmatūru. Varat precīzi pielāgot peli savam spēlēšanas stilam, personīgajām vajadzībām un attiecīgajām spēlēm, kā arī piešķirt komandas jebkurai no 13 pogām un izmantot citas funkcijas.

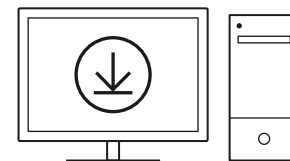

logitechG.com/ghub

- 6 Lai uzlādētu peli, atvienojiet kabeli no adaptera un iespraudiet to USB-C pieslēgvielā peles priekšpusē. Kad pele ir tieši pievienota datoram, tā darbojas kabeļa datu pārsūtīšanas režīmā. Ja izveidots pieslēgums ar USB pieslēgvieta, uzlāde no 0% līdz 100% aizņem aptuveni divas stundas.

Saderīga ar "Powerplay" bezvadu uzlādes sistēmu.

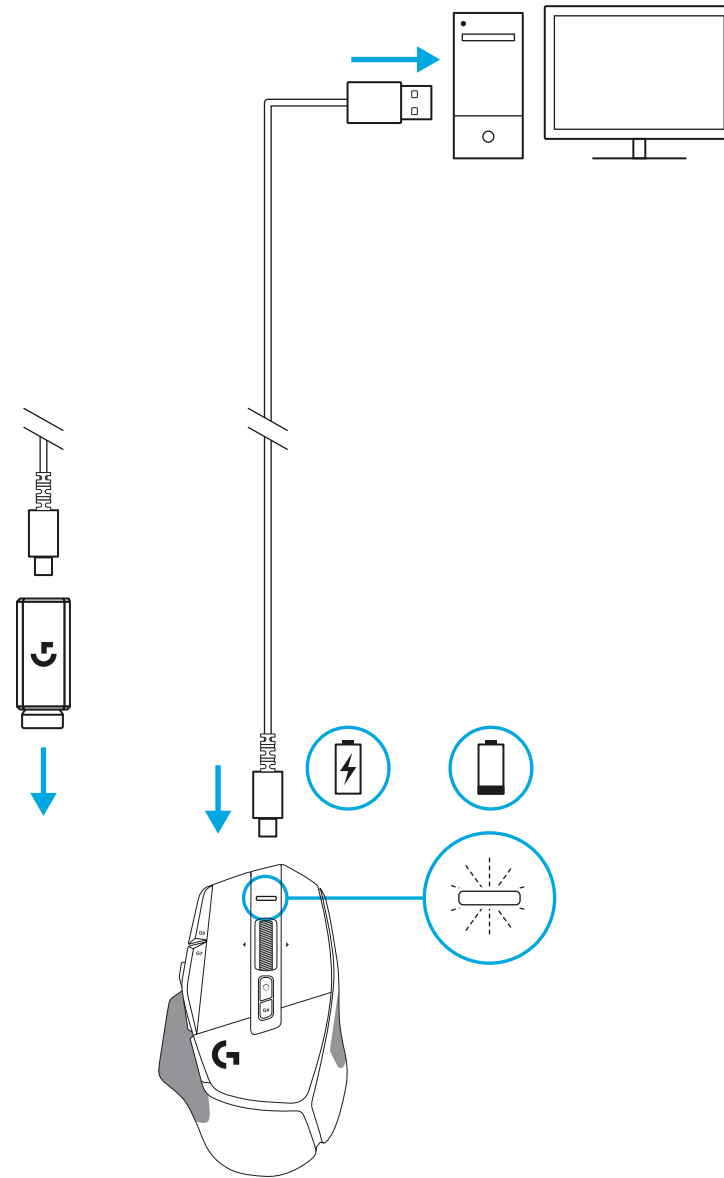

Padomi

- Novietojiet peli un uztvērēju vismaz 2 metru attālumā no bezvadu maršrutētāja vai citām bezvadu ierīcēm, kas izmanto 2,4 GHz frekvenču joslu, lai mazinātu iespējamās darbības traucējumus.
- G502 X PLUS un G502 X LIGHTSPEED ierīču bezvadu savienojuma diapazons ir līdz 10 metriem. Lai nodrošinātu peles optimālu darbību vidē, kur ir daudz bezvadu ierīču traucējumu, un lai uzlādes kabelis būtu ērti pieejams, ieteicams uztvērēju novietot 20 cm attālumā no peles.

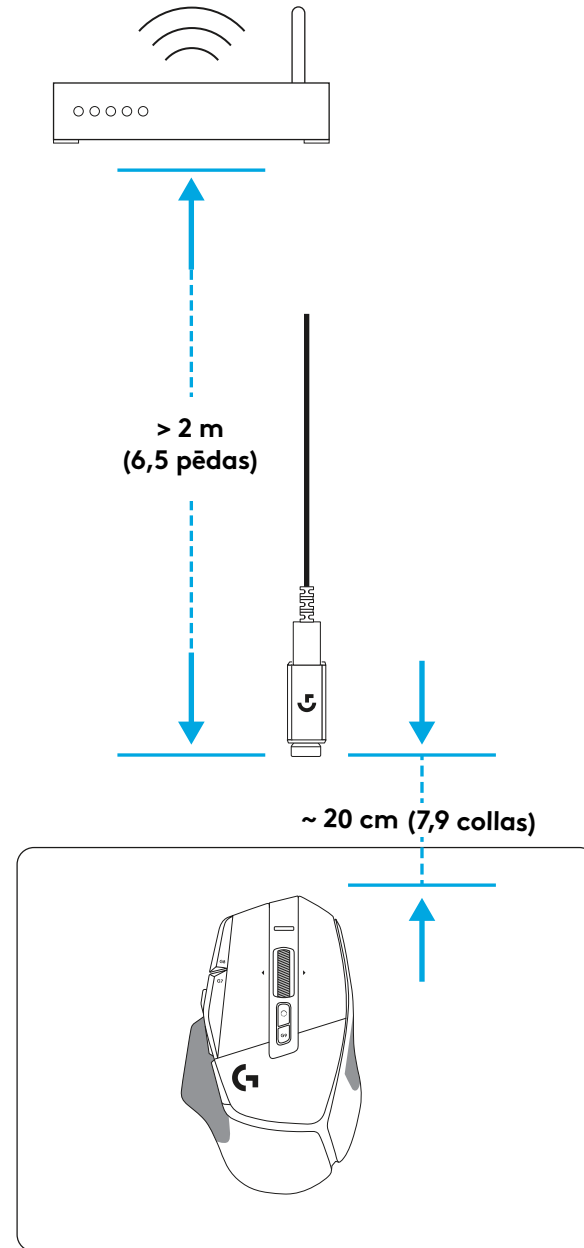
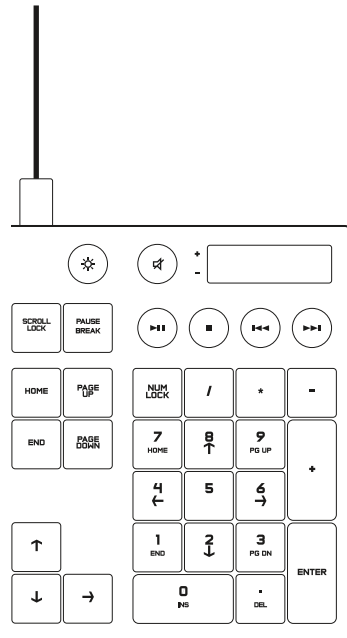

PELES APRAKSTS

- 1 Noklikšķināšana ar peles kreiso pogu (G1 poga)
- 2 Noklikšķināšana ar peles labo pogu (G2 poga)
- 3 DPI palielināšana (G8 poga)
- 4 Ritināšana uz augšu
- 5 Ritināšana pa kreisi (sasveriet ritenīti pa kreisi)
- 6 Ritināšana pa labi (sasveriet ritenīti pa labi)
- 7 Noklikšķināšana ar peles vidējo pogu (G3 poga)
- 8 Ritināšana uz leju
- 9 DPI pārslēgšana (G6 poga)
- 10 Ritenīša režīma pārslēgšanas poga (nav programmējama)
- 11 DPI samazināšana (G7 poga)
- 12 Profilu pārslēgšana (G9 poga)
- 13 Pāriešana uz priekšu (G5 poga)
- 14 Pāriešana atpakaļ (G4 poga)
- 15 Iesl./izsl. slēdzis (peles apakšdaļā, nav programmējams)
- 16 POWERPLAY™ atveres vāciņš Bezvadu uztvērēja nodalījums

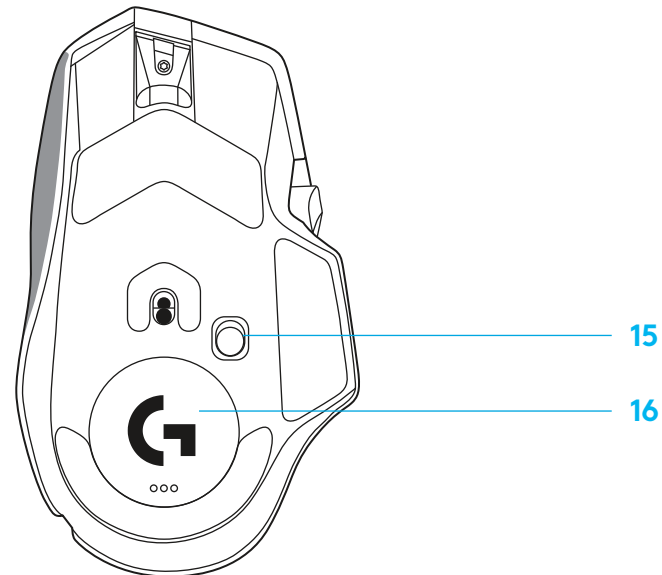
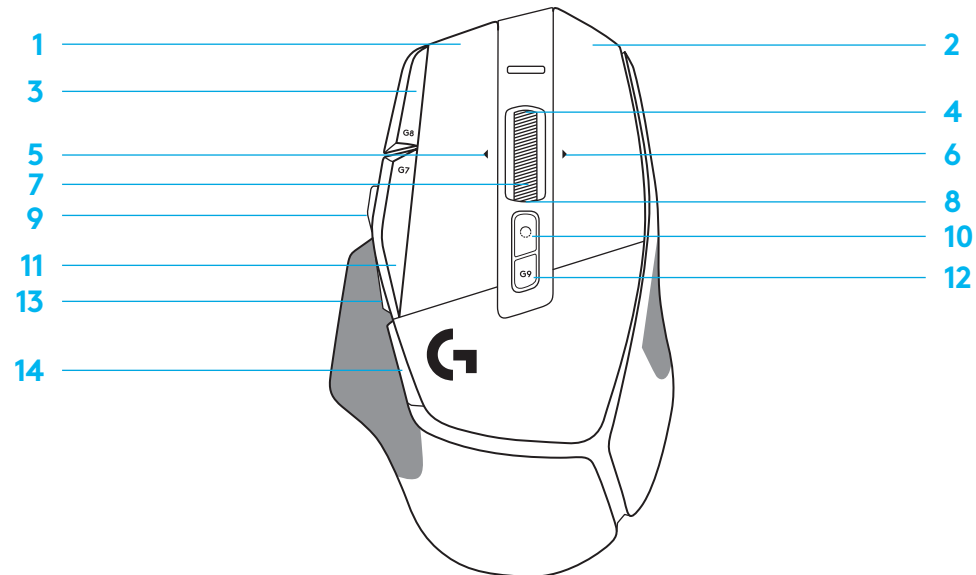

NOKLUSĒJUMA PROFILI

– G HUB sadaļā var atbloķēt un pielāgot līdz pieciem atmiņā saglabātiem noklusējuma profiliem.

IESTATĪJUMI

Atbildes ātrums
DPI
DPI līmeņu krāsas
Noklusējuma DPI vērtība
G6 poga

GALVENAIS DATORSPĒĻU PROFILS

1 ms
800, 1200, 1600, 2400, 3200
1: balts; 2: oranžs; 3: zilganzaļš; 4: dzeltens; 5: madženta
1600
DPI pārslēgšana uz 800

SEKUNDĀRĀ PROFILA PRODUKTIVITĀTE

2 ms
800, 1200, 1600, 2400, 3200
1: balts; 2: oranžs; 3: zilganzaļš 4: dzeltens; 5: madženta
1600
G pārslēdzējs (skatiet labo aili)

SEKUNDĀRAIS PROFILS PĀRSLĒGTS AR G POGU (G POGA uz DPI pārslēgšanas pogas)

bez izmaiņām
bez izmaiņām
bez izmaiņām
bez izmaiņām
bez izmaiņām

PROGRAMMĒJAMAS POGAS

Galvenā kreisā poga
Galvenā labā poga
Vidējā ritentiņa poga
G4 poga
G5 poga
G7 poga
G8 poga
G9 poga
Ritināšana pa labi (sasveriet ritenīti pa labi)
Ritināšana pa kreisi (sasveriet ritenīti pa kreisi)
Ritināšana uz augšu
Ritināšana uz leju

<i>Peles kreisā poga — sistēma/lietotne</i>
<i>Peles labā poga — sistēma/lietotne</i>
<i>Ritenīša klikšķināšana/spiešana — sistēma/lietotne</i>
<i>Sānu poga — sistēma/lietotne (parasti izmanto atpakaļvirzienā)</i>
<i>Sānu poga — sistēma/lietotne (parasti izmanto atpakaļvirzienā)</i>
DPI vērtības mazināšana
DPI vērtības palielināšana
Profilu pārslēgšana
Sasvēršana pa labi — sistēma/lietotne
Sasvēršana pa kreisi — sistēma/lietotne
Ritināšana uz augšu — sistēma/lietotne
Ritināšana uz leju — sistēma/lietotne

<i>Peles kreisā poga — sistēma/lietotne</i>	bez izmaiņām
<i>Peles labā poga — sistēma/lietotne</i>	bez izmaiņām
<i>Ritenīša klikšķināšana/spiešana — sistēma/lietotne</i>	Ctrl-T — jaunas pārlūka cilnes atvēršana
<i>Sānu poga — sistēma/lietotne (parasti izmanto atpakaļvirzienā)</i>	bez izmaiņām
<i>Sānu poga — sistēma/lietotne (parasti izmanto atpakaļvirzienā)</i>	bez izmaiņām
DPI vērtības mazināšana	Ctrl-X
DPI vērtības palielināšana	Ctrl-Z
Profilu pārslēgšana	Ctrl-0
Sasvēršana pa labi — sistēma/lietotne	Ctrl-Tab
Sasvēršana pa kreisi — sistēma/lietotne	Ctrl-Xhifit-Tab
Ritināšana uz augšu — sistēma/lietotne	Skaļuma palielināšana
Ritināšana uz leju — sistēma/lietotne	Skaļuma mazināšana

PROFILS, DPI ATLASE UN DPI PĀRSLĒGŠANA

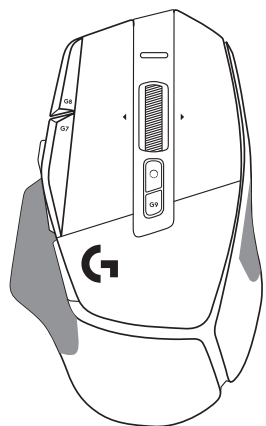

DPI 1/1. profils

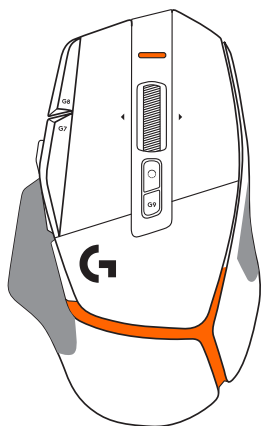

DPI 2/2. profils

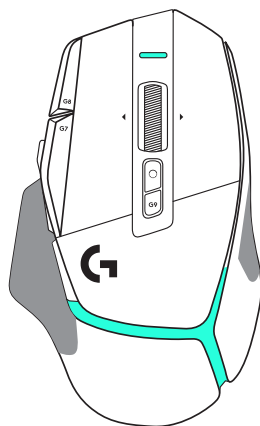

DPI 3/3. profils

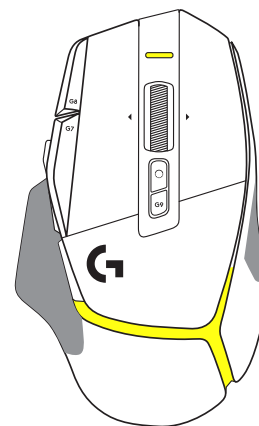

DPI 4/4. profils

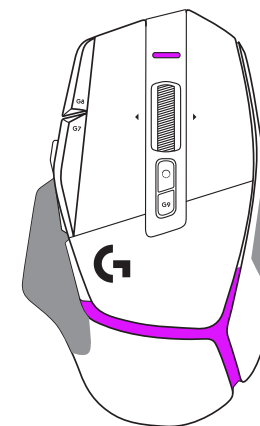

DPI 5/5. profils

Nospiežot DPI pārslēgšanas pogu: pele izgaismojas krāsā, kas atbilst attiecīgajai DPI ātruma vērtībai; atlaižot šo pogu, tā izgaismojas iepriekš izmantotā DPI iestatījuma krāsā.

DPI vērtības un profilu atlase tiek norādīta ar peles augšpusē un aizmugurē redzamā apgaismojuma palīdzību. DPI vērtības maiņa tiek norādīta ar dažādām nepārtraukti degošām krāsām, savukārt profila maiņa tiek parādīta ar dažādām mirgojošām krāsām.

BIEŽĀK UZDOTIE JAUTĀJUMI

www.logitechG.com/support/G502X-PLUS

AKUMULATORA DARBMŪŽS

G502 X PLUS un G502 X LIGHTSPEED pelei ir uzlādējams 500 mAh litija polimēru akumulators, kas G502 X pelei nodrošina 140 h nepārtrauktas kustības darbību un G502 X PLUS pelei — līdz 120 h.

Uzlādes statuss

Kad ierīcē ir iesprausts uzlādes kabelis

- deg **zaļā** krāsā — uzlāde pabeigta (100%), kad ierīce ir IESL. vai IZSL.;
- mirgo **zaļā** krāsā — notiek uzlāde (0–99%).

Akumulatora uzlādes līmenis

IESLĒDZOT ierīci:

- deg **zaļā** krāsā — pietiekams (31–100%);
- deg **sarkanā** krāsā — zems (16–30%);
- lēni mirgo **sarkanā** krāsā — ļoti zems (< 16%).

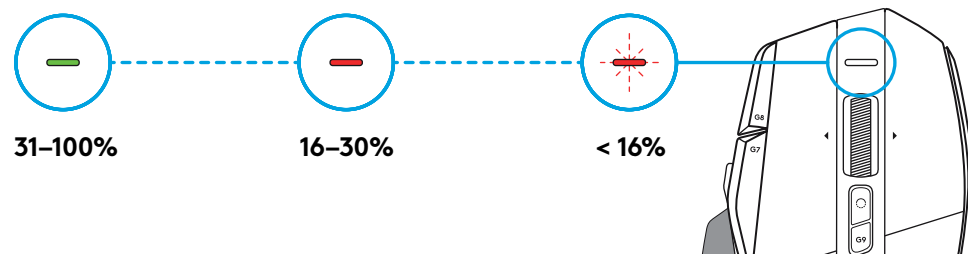
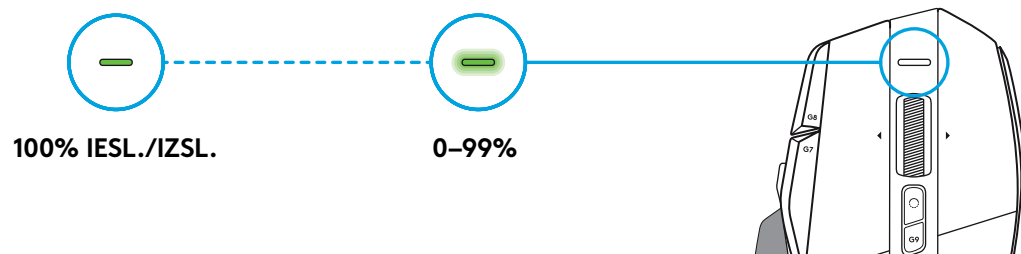

Padomi

- Uzlādes līmeni, enerģijas patēriņu un aptuveno atlikušo akumulatora darbības laiku varat pārbaudīt programmatūrā "Logitech G HUB".

*Akumulatora darbības laiks un kapacitāte var mainīties atbilstīgi peles vecumam un izmantošanas veidam.

Uzlādējamiem akumulatoriem ir ierobežots uzlādes reižu skaits.

SĄRANKOS INSTRUKCIJOS

- 1 Nustatykite DPI lygį pagal savo pageidavimus arba uždėkite ant jo mygtuko dangtelį, kad išplėstumėte suėmimo paviršių.

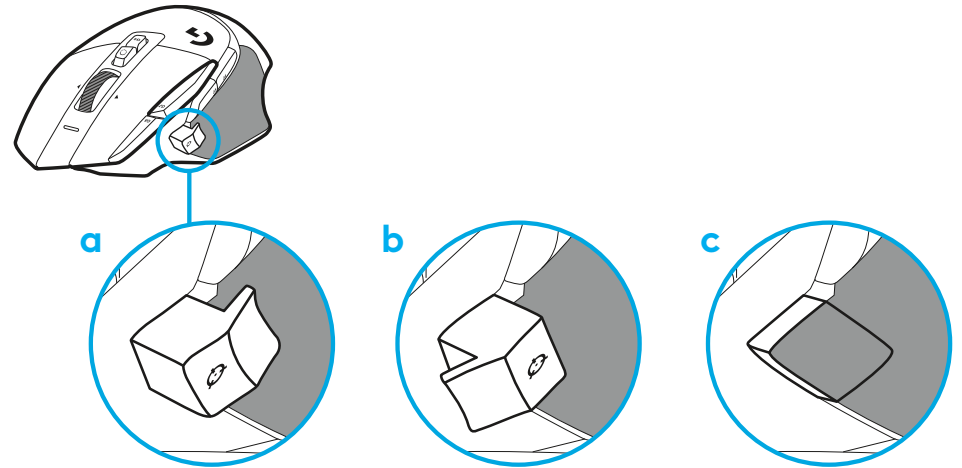

- 2 Keliaujant imtuvą galima laikyti pelėje, už durelių.

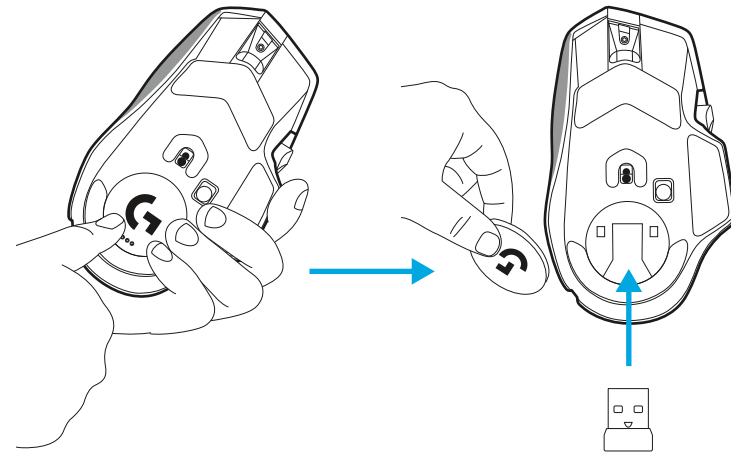

3 LIGHTSPEED belaidis USB-A imtuvas yra pelės apačioje, gaminių dėkle.

Įkiškite USB-A laido jungtį į savo kompiuterį, o USB-C jungtį į imtuvo ilginamąjį adapterį. Prijunkite USB-A imtuvą prie adapterio.

- LIGHTSPEED belaidį imtuvą taip pat galima prijungti tiesiai prie kompiuterio, tačiau prijungiant laidu ir ilginamuoju adapteriu galima užtikrinti geresnį ryšį ir lengvą prieigą prie laido, kai norėsite įkrauti pelę.

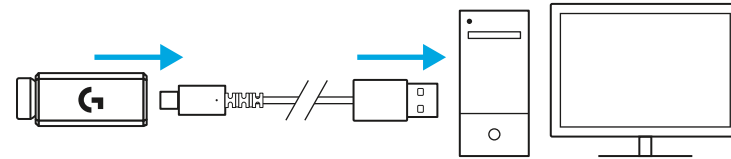

4 Norėdami įjungti savo pelę, paslinkite maitinimo mygtuką aukštyn.

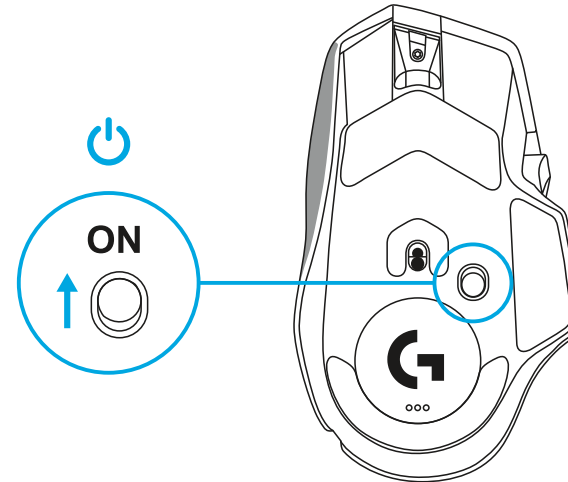

5 Atsisiųskite „Logitech G HUB“ žaidimų programinę įrangą, kad suasmenintumėte savo G502 X pelę. Nustatykite pagal savo žaidimo stilių, asmenybę ir kiekvieną žaidimą, priskirkite komandas kiekvienam iš 13 valdiklių ir kt.

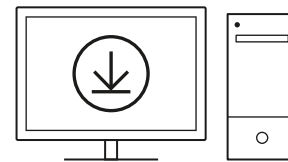

logitechG.com/ghub

- 6 Norėdami įkrauti pelę, atjunkite laidą nuo adapterio ir prijunkite prie pelės priekyje esančio USB-C prievado. Kai pelė prijungta tiesiai prie kompiuterio, ji veiks duomenų perdavimo per laidą režimu. Įkrauti nuo 0 % iki 100 % užtrunka maždaug 2 valandas prijungus prie USB prievado.

Suderinama su „Powerplay“ be laidų įkrovimo sistema.

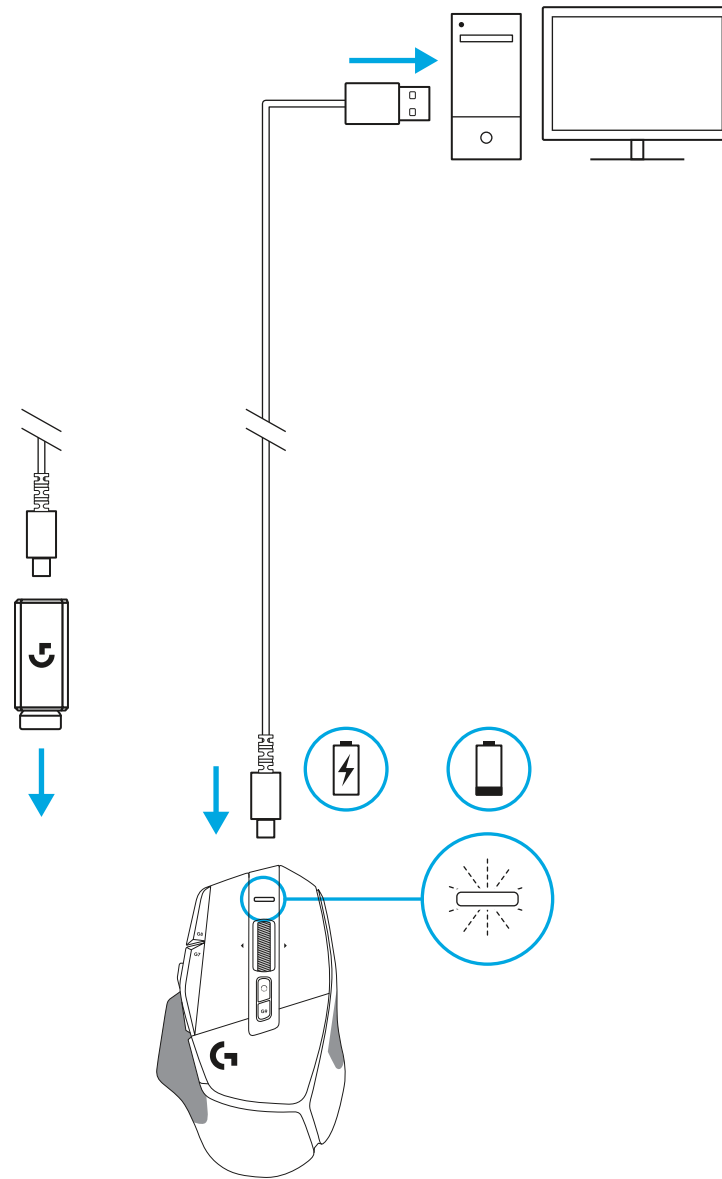

Patarimai:

- Norėdami sumažinti aplinkos triukšmą pelė ir imtuvą laikykite bent 2 m atstumu nuo belaidžių maršruto parinktuvų arba kitų 2,4 GHz belaidžių įrenginių.
- G502 X PLUS ir G502 X LIGHTSPEED veikia belaidžiu ryšiu iki 10 metrų atstumu. Norint užtikrinti optimalų veikimą didelio triukšmo belaidėse aplinkose ir pasirūpinti, kad įkrovimo laidas būtų lengvai pasiekiamas, rekomenduojame imtuvą laikyti bent jau 20 cm atstumu nuo pelės.

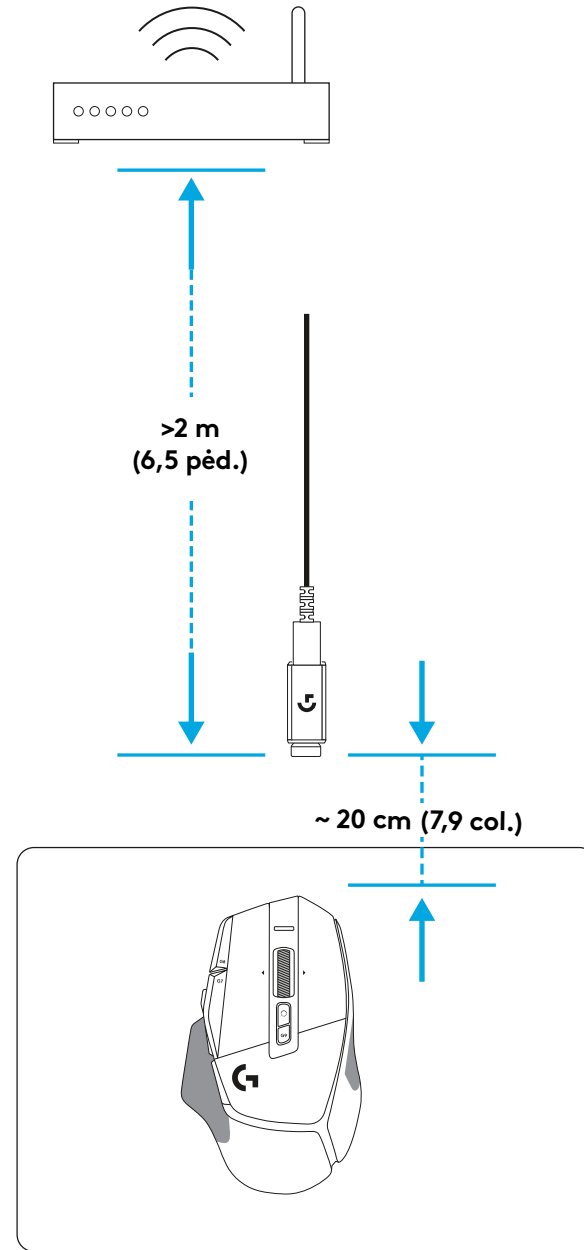
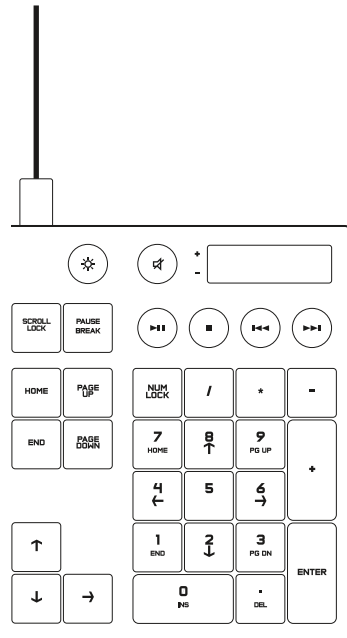

PELĖS FUNKCIJOS

- 1 Kairysis spustelėjimas (mygtukas G1)
- 2 Dešinysis spustelėjimas (mygtukas G2)
- 3 Padidinti DPI (G8 mygtukas)
- 4 Slinkti aukštyn
- 5 Slinkimas kairėn (ratukas pakrepiamas į kairę)
- 6 Slinkimas dešinėn (ratukas pakrepiamas į dešinę)
- 7 Vidurinis spustelėjimas (mygtukas G3)
- 8 Slinkti žemyn
- 9 Nustatyti DPI lygį (G6 mygtukas)
- 10 Ratuko režimo pakeitimo mygtukas (neprogramuojamas)
- 11 Sumažinti DPI (G7 mygtukas)
- 12 Profilio ciklo keitimas (G9 mygtukas)
- 13 Ėjimas pirmyn (G5 mygtukas)
- 14 Grįžimas atgal (G4 mygtukas)
- 15 Įj. / išj. mygtukas (pelės apačioje, neprogramuojamas)
- 16 „POWERPLAY™“ durelės belaidžiam imtuvui saugoti

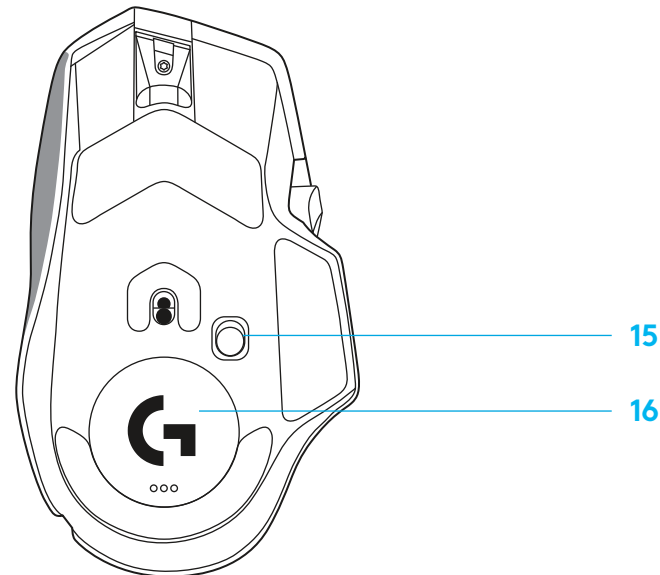
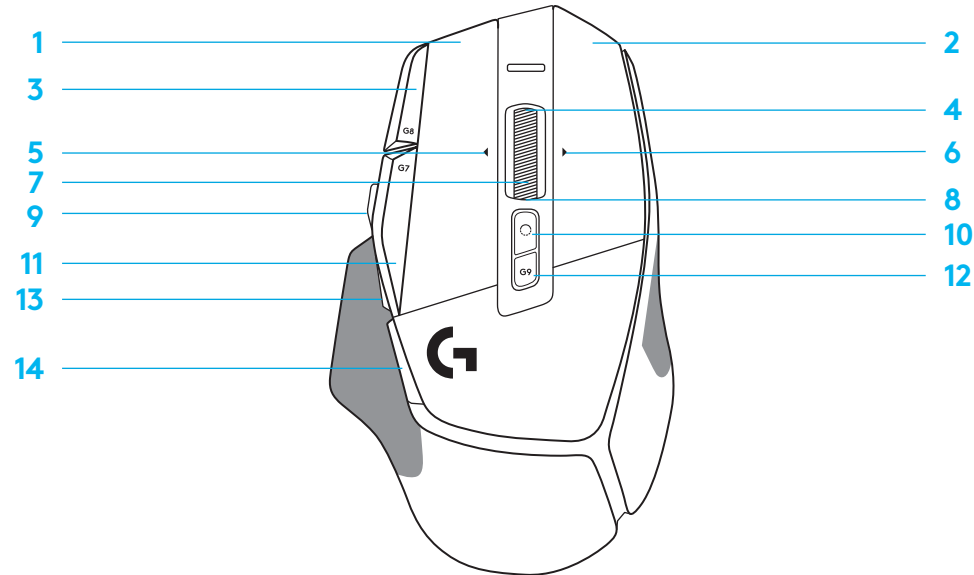

NUMATYTIJAI PLOKŠTELĖJE ESANTYS PROFILIAI

– G HUB galima atrakinti ir tinkinti iki 5 plokštelėje esančių atminties profilių.

NUSTATYMAI

Ataskaitų dažnis
DPI
DPI etapų spalvos
Numatytasis DPI
G6 mygtukas

PAGRINDINIS ŽAIDIMO PROFILIS

1 ms
800, 1200, 1600, 2400, 3200
1: balta 2: oranžinė 3: žalsvai mėlyna 4: geltona 5: purpurinė
1600
DPI lygis iki 800

ANTRINIO PROFILIO PRODUKTYVUMAS

2 ms	ANTRINIS PROFILIS, „G-SHIFT“ POSLINKIS („G-SHIFT“ ant „DPI Shift“ mygtuko)
800, 1200, 1600, 2400, 3200	pakeitimų nėra
1: balta 2: oranžinė 3: žalsvai mėlyna 4: geltona 5: purpurinė	pakeitimų nėra
1600	pakeitimų nėra
„G-Shift“ (žr. stulpelį dešinėje)	pakeitimų nėra

PROGRAMUOJAMI VALDIKLIAI

Kairysis pagrindinis mygtukas
Dešinysis pagrindinis mygtukas
Vidurinis pagrindinis mygtukas
G4 mygtukas
G5 mygtukas
G7 mygtukas
G8 mygtukas
G9 mygtukas
Slinkimo dešinèn (ratukas pakreipiamas į dešinę)
Slinkimo kairèn (ratukas pakreipiamas į kairę)
Ratuko slinkimas aukštyn
Ratuko slinkimas žemyn

<i>Kairysis mygtukas – sistema / programa</i>
<i>Dešinysis mygtukas – sistema / programa</i>
<i>Ratuko spustelėjimas – sistema / programa</i>
<i>Šoninis mygtukas – sistema / programa (dažnai naudojamas atgal)</i>
<i>Šoninis mygtukas – sistema / programa (dažnai naudojamas atgal)</i>
Sumažinti DPI
Padidinti DPI
Profilio ciklas
Pakreipti dešinèn – sistema / programa
Pakreipti kairèn – sistema / programa
Slinkti aukštyn – sistema / programa
Slinkti žemyn – sistema / programa

<i>Kairysis mygtukas – sistema / programa</i>	pakeitimų nėra
<i>Dešinysis mygtukas – sistema / programa</i>	pakeitimų nėra
<i>Ratuko spustelėjimas – sistema / programa</i>	Ctrl-T – naujo skirtuko naršyklėje atidarymas
<i>Šoninis mygtukas – sistema / programa (dažnai naudojamas atgal)</i>	pakeitimų nėra
<i>Šoninis mygtukas – sistema / programa (dažnai naudojamas atgal)</i>	pakeitimų nėra
Sumažinti DPI	Ctrl-X
Padidinti DPI	Ctrl-Z
Profilio ciklas	Ctrl-0
Pakreipti dešinèn – sistema / programa	Ctrl-Tab
Pakreipti kairèn – sistema / programa	Ctrl-Shift-Tab
Slinkti aukštyn – sistema / programa	Padidinti garsą
Slinkti žemyn – sistema / programa	Mažinti garsą

PROFILIS, DPI PASIRINKIMAS IR „DPI SHIFT“

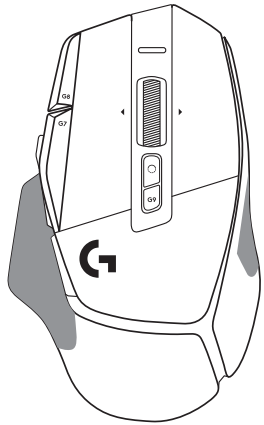

DPI 1 / profilis 1

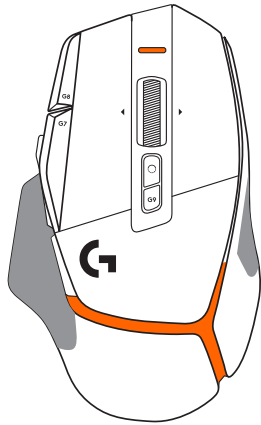

DPI 2 / profilis 2

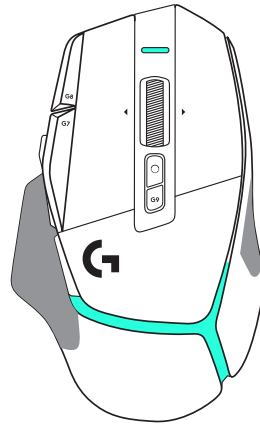

DPI 3 / profilis 3

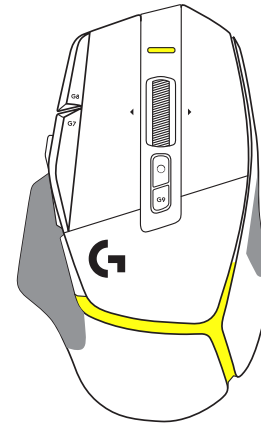

DPI 4 / profilis 4

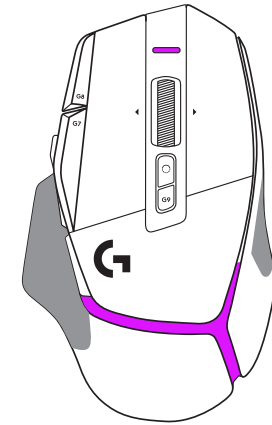

DPI 5 / profilis 5

Nuspaudus „DPI Shift“ mygtuką: pelė rodo spalvą, susijusią su „DPI Shift“ greičiu; atleidus mygtuką, pelė rodo DPI nustatymo spalvą, naudotą prieš atliekant šį veiksmą.

Apie DPI ir profilio pasirinkimą praneša apšvietimas pelės viršuje ir gale. DPI pakeitimą rodo skirtingos vientisos spalvos, o profilio pakeitimą rodo skirtingos mirksinčios spalvos.

DAŽNIAUSIAI UŽDUODAMI KLAUSIMAI

www.logitechG.com/support/G502X-PLUS

AKUMULATORIAUS EKSPLOATAVIMO TRUKMĖ

G502 X PLUS ir G502 X LIGHTSPEED turi įkraunamą 500 mAh „LiPol“ akumuliatorių, užtikrinantį nepertraukiamą 140 val. G502 X veikimą ir 120 val. G502 X PLUS veikimą.

Įkrovimo būseną:

Kai įkrovimo laidas prijungtas prie įrenginio

- Vientisa **žalia** = įkrovimas atliktas (100 %), kai įrenginys įjungtas arba išjungtas
- Pulsuojanti **žalia** = įkraunama (0–99 %)

Akumuliatoriaus lygis

Įjungiant įrenginį:

- Vientisa **žalia** = geras (31–100 %)
- Vientisa **raudona** = žemas (16–30 %)
- Lėtai mirksinti **raudona** = kritinis (< 16 %)

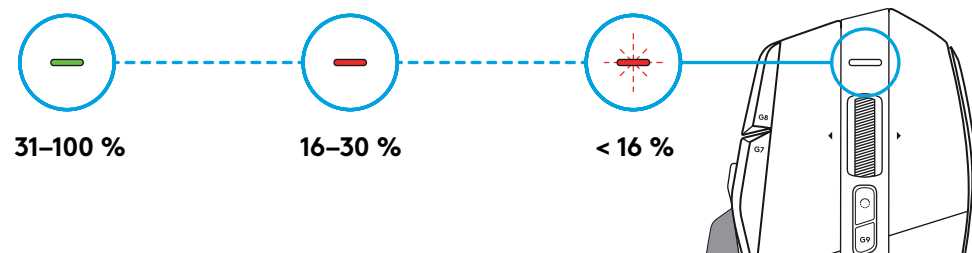
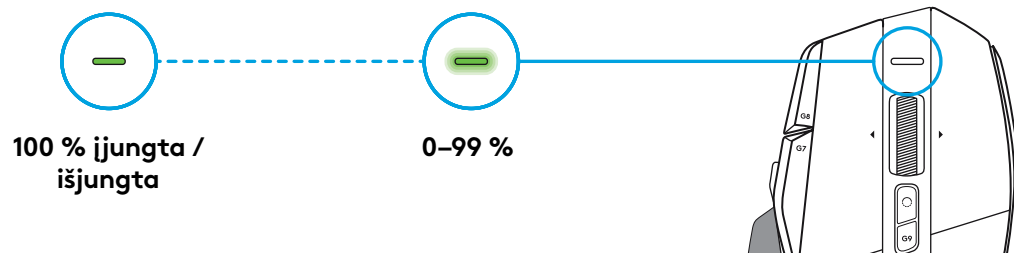

Patarimai:

- Įkrovos lygį, galios naudojimą ir programuojamą akumuliatoriaus veikimo trukmę galima patikrinti „Logitech G HUB“.

*Priklausomai nuo gaminio senumo ir naudojimo būdo akumuliatoriaus veikimo trukmė ir pajėgumas gali skirtis.
Įkraunami akumuliatoriai turi nustatytą įkrovimų ciklą skaičių.

ИНСТРУКЦИИ ЗА СВЪРЗВАНЕ

- 1 Ориентирайте промяната на DPI, за да отговаря на вашите предпочитания, или го заменете с покритието на бутона, за да разширите повърхността на захващането.

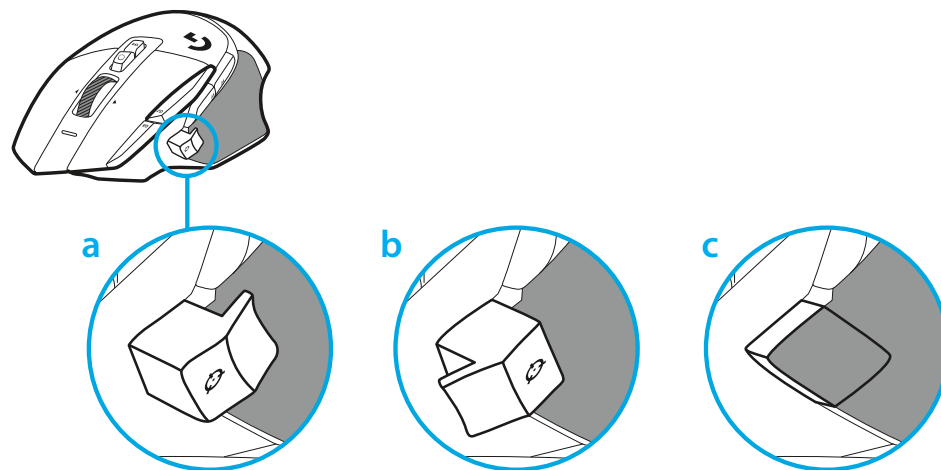

- 2 Приемникът може да се съхранява в мишката зад вратата, когато сте в движение.

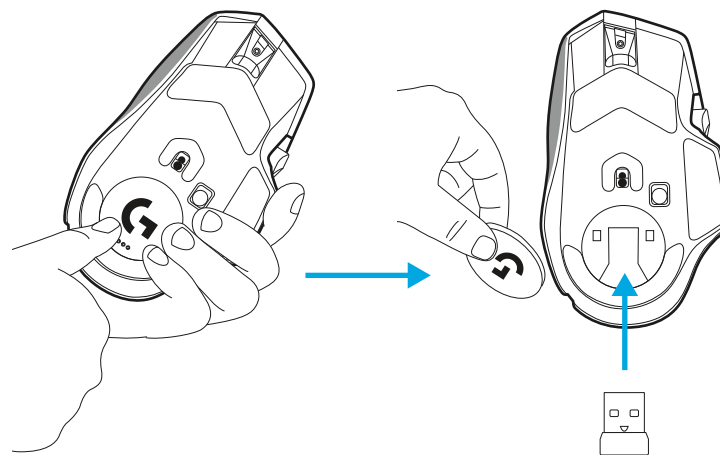

3 Безжичният USB-A приемник LIGHTSPEED е под мишката в тавата с продукта.

Включете конектора на USB-A кабела към вашия компютър и USB-C конектора в разширителния адаптер на приемника. Включете USB-A приемника в адаптера.

- Безжичният приемник LIGHTSPEED също може да бъде включен директно във вашия компютър, но използването на кабела и разширителния адаптер ще осигури по-добра връзка и лесен достъп до кабела, когато трябва да заредите мишката.

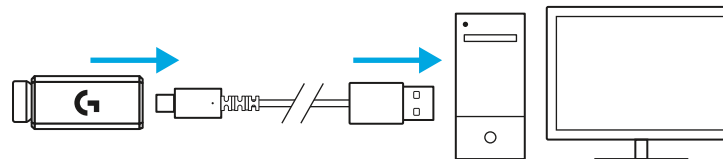

4 Плъзнете бутона за захранване нагоре, за да включите мишката.

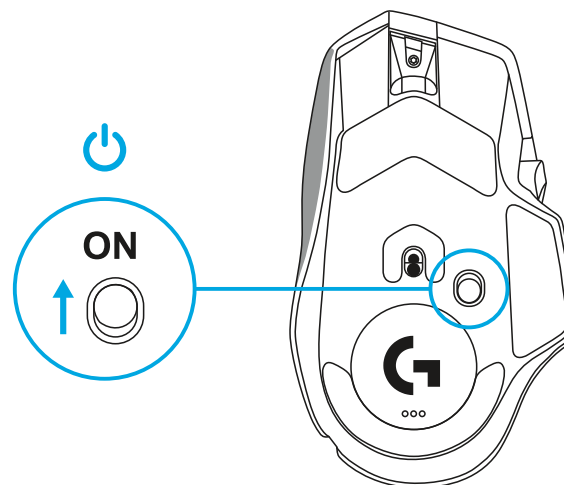

5 Изтеглете софтуера за игри Logitech G HUB, за да персонализирате мишката G502 X. Настройте фино, за да отговаряте на вашия стил на игра, личност и всяка ваша игра, задайте команди на някои от 13-те контроли и др.

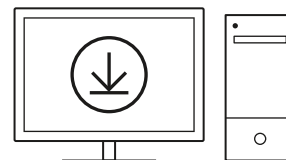

logitechG.com/ghub

- 6 За да заредите мишката, изключете кабела от адаптера и го включете в USB-C порта, разположен в предната част на мишката. Мишката ще работи в режим на предаване на данни през кабел, докато е включена директно в компютъра. Зареждането от 0% до 100% отнема около 2 часа, когато е включен в USB порт.

Съвместима със система за безжично зареждане Powerplay.

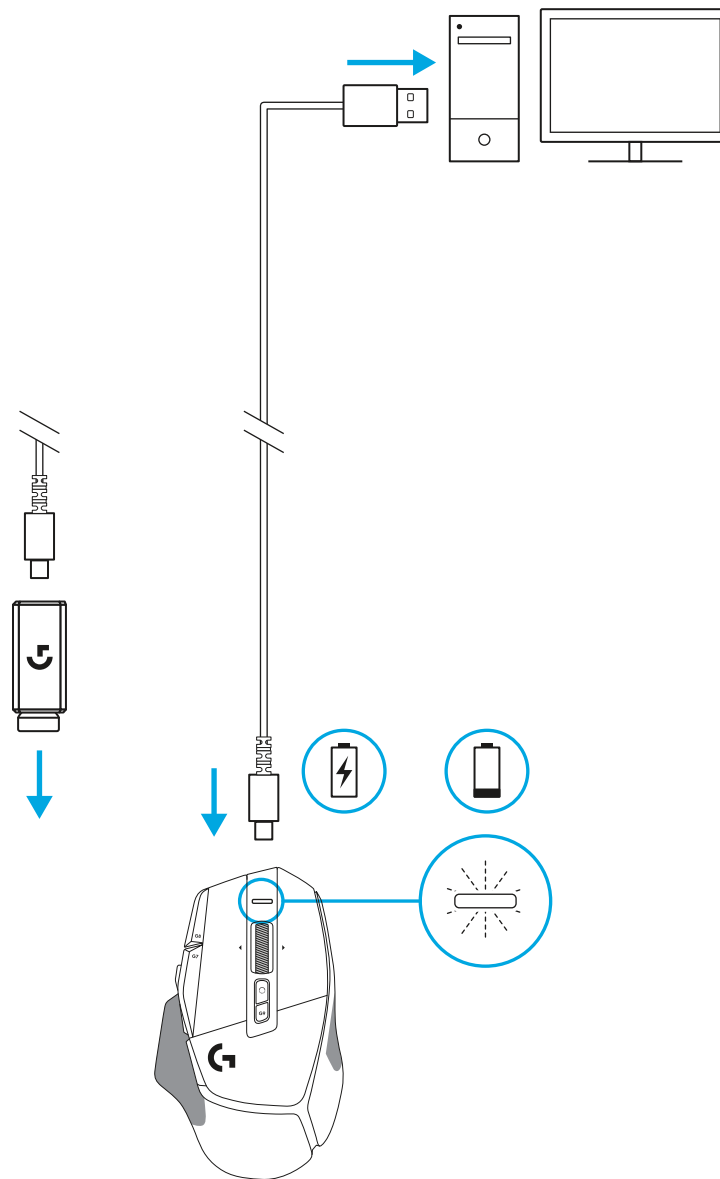

ФУНКЦИИ НА МИШКАТА

- 1 Ляво щракване (бутон G1)
- 2 Дясно щракване (бутон G2)
- 3 DPI нагоре (бутон G8)
- 4 Превъртане нагоре
- 5 Превъртане наляво
(наклон на колелцето наляво)
- 6 Превъртане надясно
(наклон на колелцето надясно)
- 7 Средно щракване (бутон G3)
- 8 Превъртане надолу
- 9 DPI Shift (бутон G6)
- 10 Бутон за превключване на режима
на колелцето (не може да се програмира)
- 11 DPI надолу (бутон G7)
- 12 Цикъл на профила (бутон G9)
- 13 Напред (бутон G5)
- 14 Назад (бутон G4)
- 15 Бутон вкл./изкл. (в долната част на мишката,
не може да се програмира)
- 16 POWERPLAY™ Съхранение на безжичния
приемник на вратата на блендата

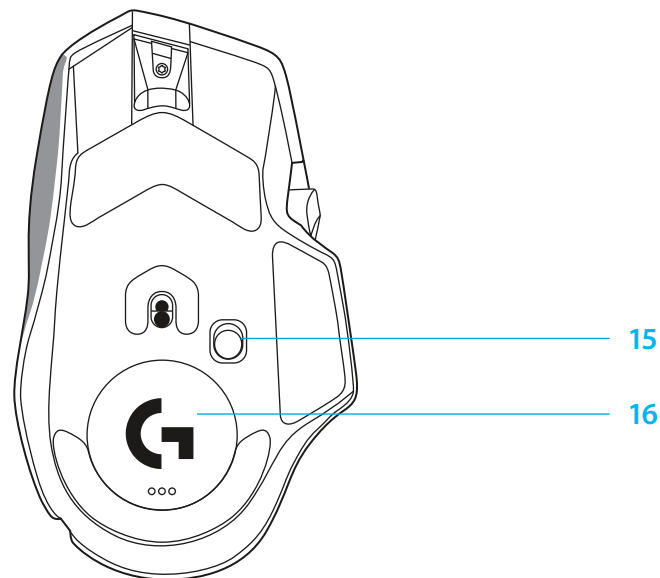
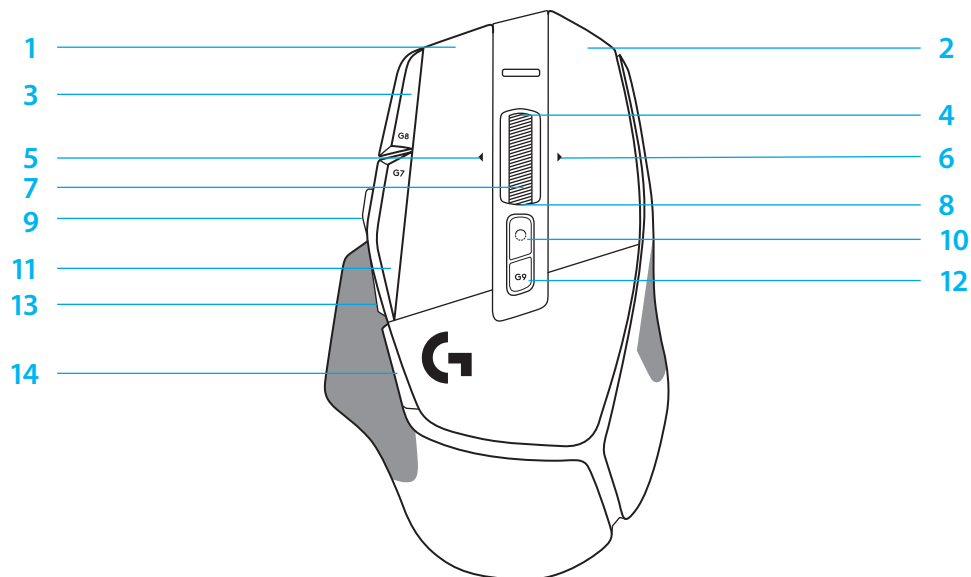

ВГРАДЕНИ ПРОФИЛИ ПО ПОДРАЗБИРАНЕ

– До 5 профила с вградена памет могат да бъдат отключени и персонализирани в G HUB.

SETTINGS (НАСТРОЙКИ)

Норма на отчитане
DPI
Цветовете на DPI стъпки
DPI по подразбиране
G6 бутон

ГЕЙМИНГ НА ОСНОВЕН ПРОФИЛ

1 мсек
800, 1200, 1600, 2400, 3200
1: Бяло 2: Оранжево 3: Синьо-зелено 4: Жълто 5: Магента
1600
Промяна на DPI до 800

ПРОИЗВОДИТЕЛНОСТ НА ВТОРИЧЕН ПРОФИЛ

2 мсек
800, 1200, 1600, 2400, 3200
1: Бяло 2: Оранжево 3: Синьо-зелено 4: Жълто 5: Магента
1600
G промяна (вж. дясна колона)

ВТОРИЧЕН ПРОФИЛ С ПРОМЯНА G (ПРОМЯНА G при бутон промяна на DPI)

без промени
без промени
без промени
без промени
без промени

ПРОГРАМИРУЕМИ КОНТРОЛИ

Ляв основен бутон
Десен основен бутон
Среден бутон на колелцето
G4 бутон
G5 бутон
G7 бутон
G8 бутон
G9 бутон
Превъртане надясно (наклон на колелцето надясно)
Превъртане наляво (наклон на колелцето наляво)
Превъртане нагоре на колелцето
Превъртане надолу на колелцето

<i>Щракване с ляв бутон – система/приложение</i>
<i>Щракване с десен бутон – система/приложение</i>
<i>Щракване/натискане на колелце – система/ приложение</i>
<i>Страничен бутон – система/приложение (често се използва назад)</i>
<i>Страничен бутон – система/приложение (често се използва назад)</i>
DPI надолу
DPI нагоре
Цикъл на профил
Накланяне надясно – система/приложение
Накланяне наляво – система/приложение
Превъртане нагоре – система/приложение
Превъртане надолу – система/приложение

<i>Щракване с ляв бутон – система/приложение</i>	без промени
<i>Щракване с десен бутон – система/приложение</i>	без промени
<i>Щракване/натискане на колелце – система/ приложение</i>	Ctrl-T – отваряне на нов раздел в браузъра
<i>Страничен бутон – система/приложение (често се използва назад)</i>	без промени
<i>Страничен бутон – система/приложение (често се използва назад)</i>	без промени
DPI надолу	Ctrl-X
DPI нагоре	Ctrl-Z
Цикъл на профил	Ctrl-0
Накланяне надясно – система/приложение	Ctrl-Tab
Накланяне наляво – система/приложение	Ctrl-Xhif-Tab
Превъртане нагоре – система/приложение	Усилване на звука
Превъртане надолу – система/приложение	Намаляване на звука

ПРОФИЛ, ИЗБОР НА DPI И ПРОМЯНА НА DPI

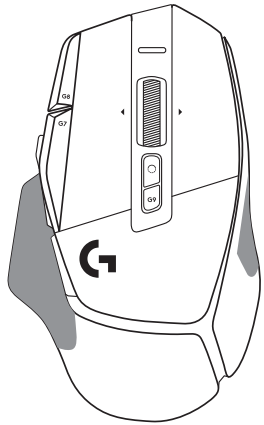

DPI 1 / Профил 1

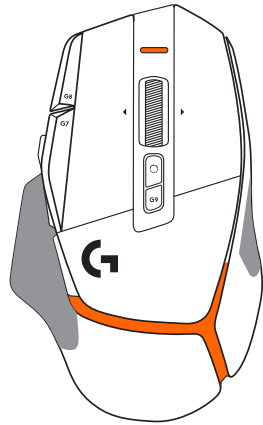

DPI 2 / Профил 2

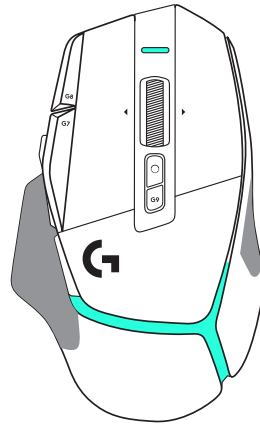

DPI 3 / Профил 3

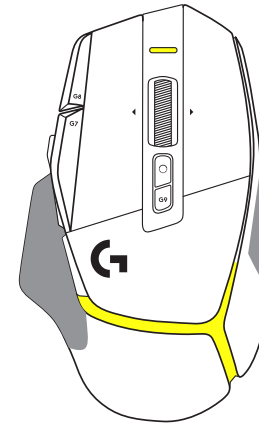

DPI 4 / Профил 4

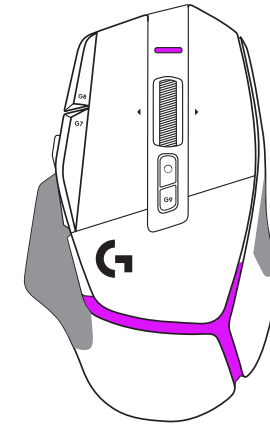

DPI 5 / Профил 5

При натискане на бутона промяна на DPI: мишката показва цвета, свързан със скоростта на промяна на DPI, когато се отпусне, мишката показва цвета на настройката на DPI, използван преди това действие.

DPI и изборът на профил се съобщават чрез осветление в горната и задната част на мишката. Промяната на DPI се изразява с различни постоянни цветове, докато промяната на профила се показва с различни мигащи цветове.

ЧЕСТО ЗАДАВАНИ ВЪПРОСИ

www.logitechG.com/support/G502X-PLUS

ЖИВОТ НА БАТЕРИЯТА

G502 X PLUS и G502 X LIGHTSPEED имат акумулаторна 500 mAh LiPo батерия, която осигурява до 140 часа непрекъснато движение за G502 X и до 120 часа за G502 X PLUS.

Състояние на зареждане:

Когато захранващият кабел е включен в устройството:

- Постоянно **зелено** = зареждането е завършено (100%), когато устройството е **ВКЛЮЧЕНО** или **ИЗКЛЮЧЕНО**
- Дишащо **зелено** = зареждане (0 – 99%)

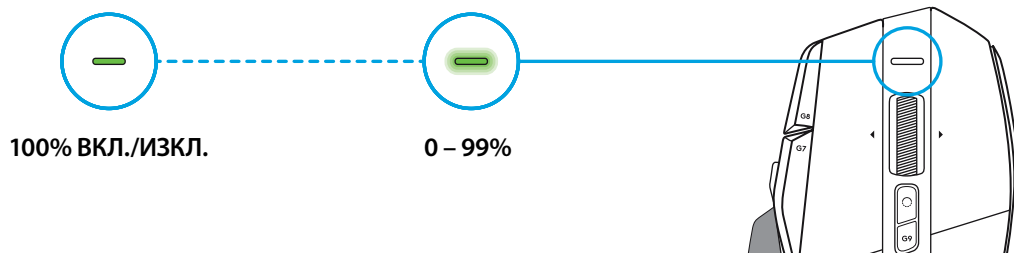

Ниво на батерията:

При включване на устройството:

- Постоянно **зелено** = добро (31% – 100%)
- Постоянно **червено** = ниско (16 – 30%)
- Бавно мигане в **червено** = критично (< 16%)

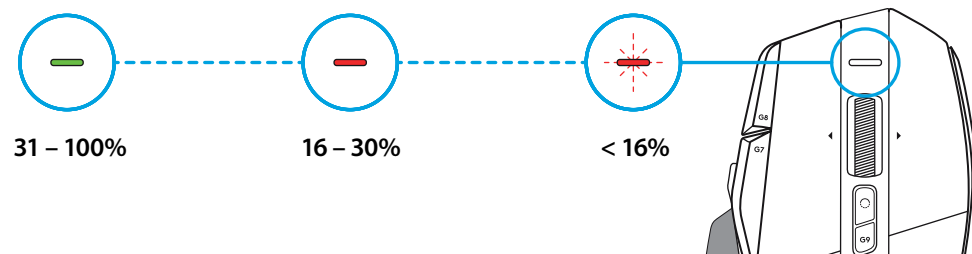

Съвети:

- Нивото на зареждане, консумацията на енергия и оставащия живот на батерията могат да се проверяват със софтуера Logitech G HUB.

*Животът на батерията и капацитетът ѝ могат да варират в зависимост от времето на използване и начина на употреба.

Акумулаторните батерии позволяват ограничен брой цикли на зареждане.

UPUTE ZA POSTAVLJANJE

- 1 Usmjerite DPI Shift tako da odgovara vašim željama ili ga zamijenite poklopcem gumba kako bi se povećala površina rukohvata.

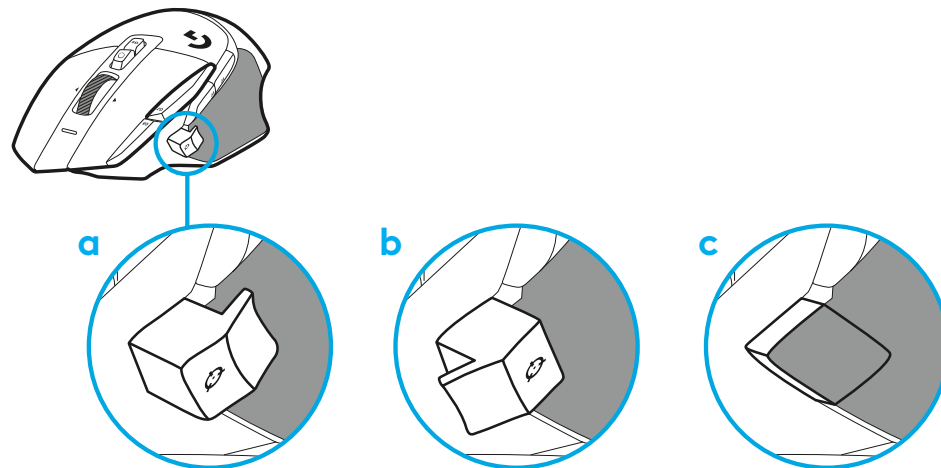

- 2 Prijemnik se prilikom prenošenja može spremi u miš iza vrata.

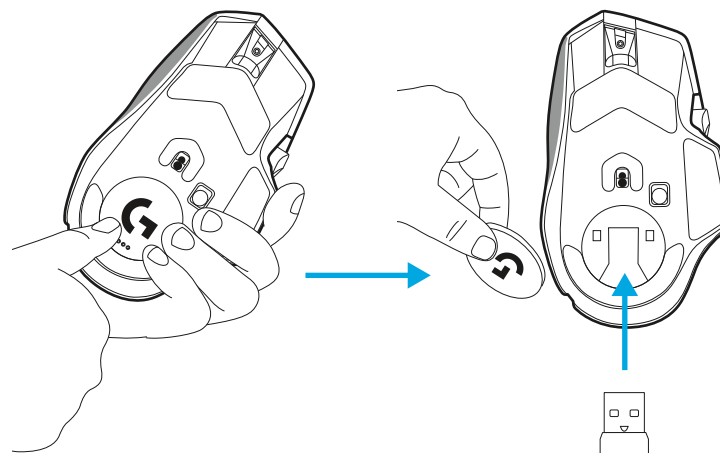

3 LIGHTSPEED bežični USB-A prijemnik nalazi se ispod miša u ladici proizvoda.

Utaknite konektor USB-A kabela u računalo i USB-C konektor u produžni adapter prijemnika. Utaknite USB-A prijemnik u adapter.

- Bežični prijemnik LIGHTSPEED također se može utaknuti izravno u računalo, ali upotrebom kabela i produžnog adaptera omogućit ćete bolju vezu i jednostavan pristup kabele kada je potrebno punjenje miša.

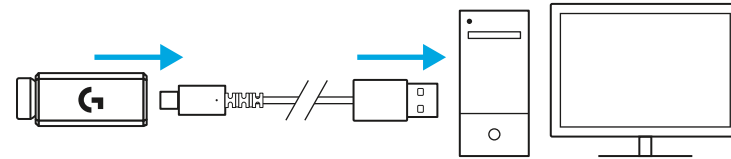

4 Povucite gumb za uključivanje gore da uključite miš.

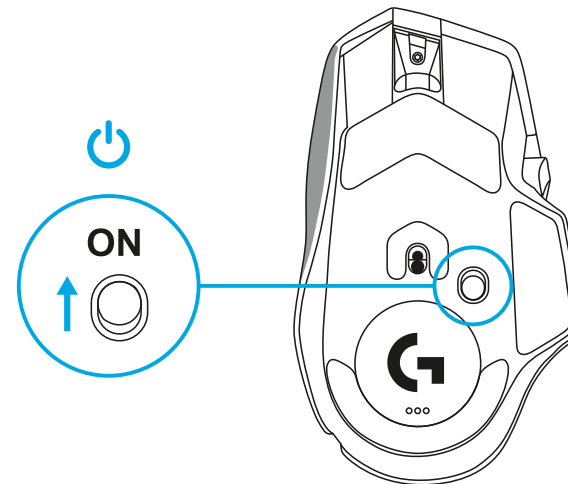

5 Preuzmite softver za igranje Logitech G HUB radi osobne prilagodbe miša G502 X. Precizno ga podesite da odgovara vašem načinu igranja, vašoj osobnosti i svakoj pojedinoj igri, te dodijelite naredbe svakoj od 13 upravljačkih funkcija i još više toga.

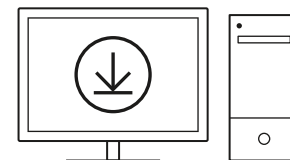

logitechG.com/ghub

Savjeti:

- Miš i prijemnik trebaju biti udaljeni barem 2 m od bežičnih usmjerivača ili drugih bežičnih uređaja na opsegu od 2,4 GHz kako bi se smanjio štetni utjecaj na okoliš.
- Domet bežične veze za G502 X PLUS i G502 X LIGHTSPEED je do 10 metara. Ako želite osigurati optimalan rad u okruženju s puno šuma od bežičnih uređaja i da kabel za punjenje bude lako dostupan, preporučuje se da bežični uređaj držite na udaljenosti od barem 20 cm od miša.

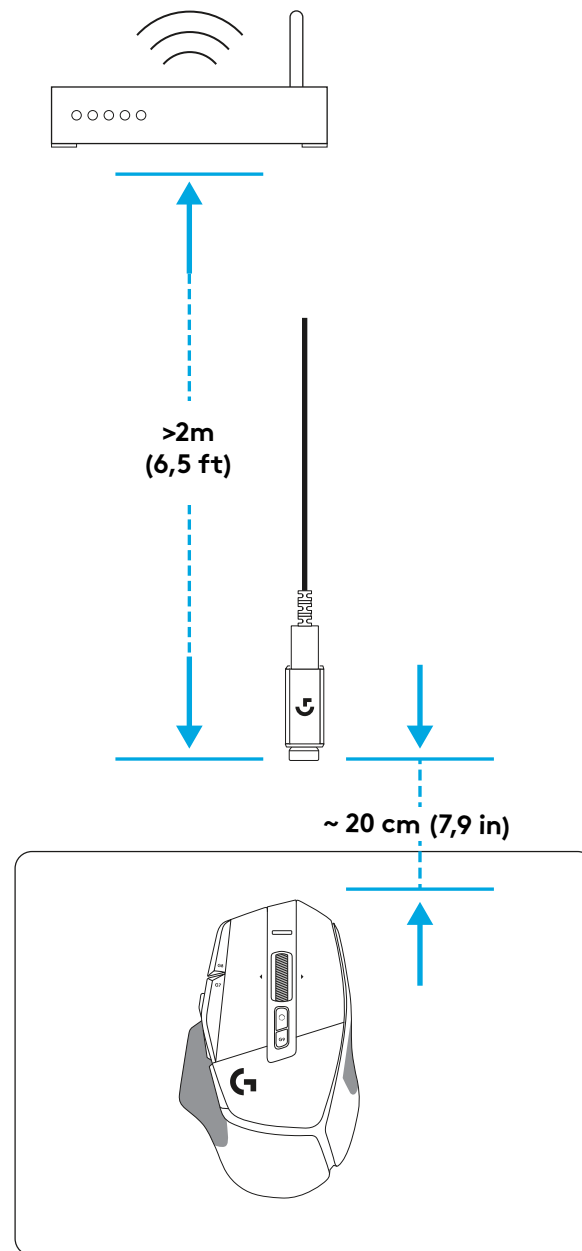
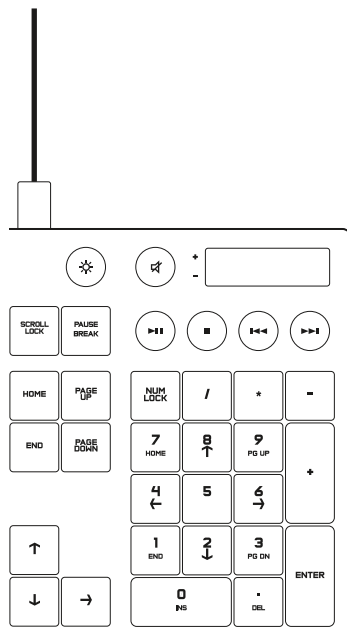

ZNAČAJKE MIŠA

- 1 Lijevi klik (tipka G1)
- 2 Desni klik (tipka G2)
- 3 DPI gore (tipka G8)
- 4 Pomicanje gore
- 5 Pomicanje lijevo (nagib kotačića lijevo)
- 6 Pomicanje desno (nagib kotačića desno)
- 7 Srednji klik (tipka G3)
- 8 Pomicanje dolje
- 9 Promjena DPI-ja (tipka G6)
- 10 Promjena načina kotačića (ne može se programirati)
- 11 DPI dolje (tipka G7)
- 12 Kružna promjena profila (tipka G9)
- 13 Naprijed (tipka G5)
- 14 Natrag (tipka G4)
- 15 Sklopka za uključivanje/isključivanje (s donje strane miša, ne programira se)
- 16 POWERPLAY™ Aperture vrata za spremanje bežičnog prijemnika

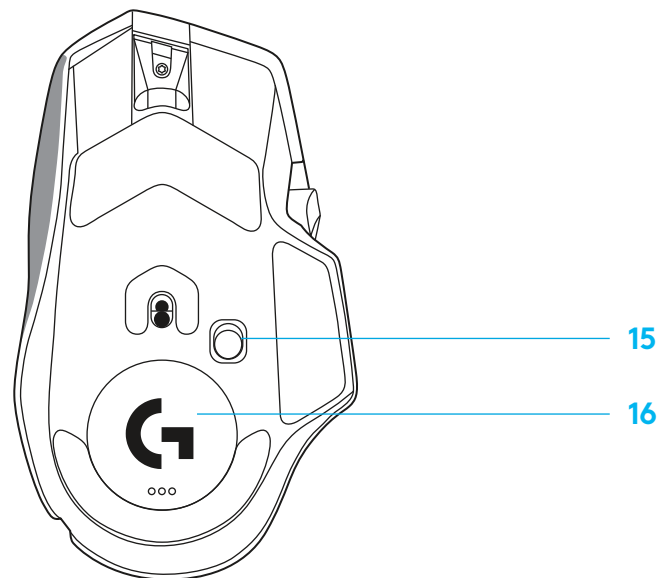
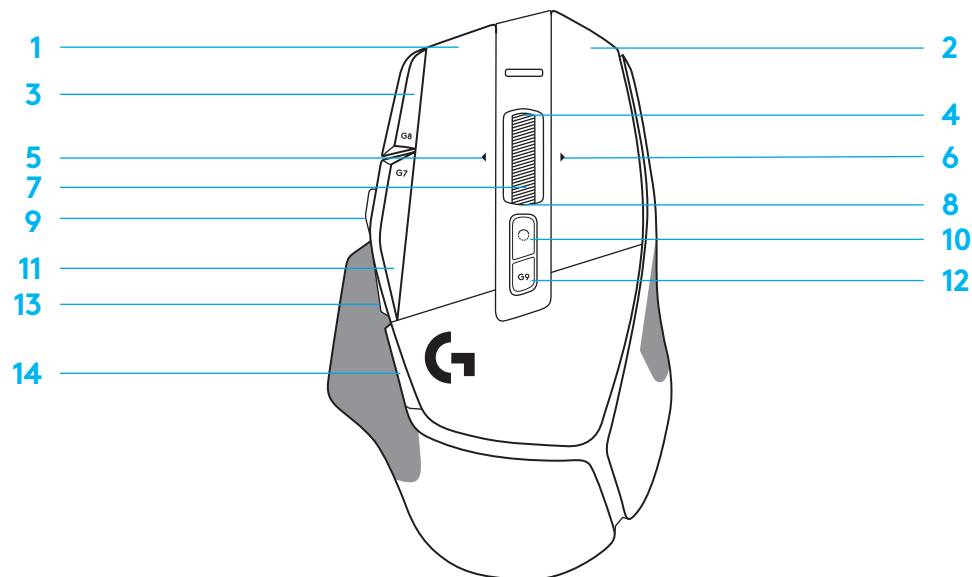

UGRAĐENI PROFILI PO ZADANIM POSTAVKAMA

– Na G HUB se može otključati i prilagoditi do 5 ugrađenih memoriranih profila.

POSTAVKE	GLAVNI PROFIL ZA IGRANJE	PRODUKTIVNOST SEKUNDARNOG PROFILA	SEKUNDARNI PROFIL S G-PROMJENOM (G-PROMJENA na tipki za promjenu DPI)
Frekvencija odziva	1 ms	2 ms	nema promjene
DPI	800, 1200, 1600, 2400, 3200	800, 1200, 1600, 2400, 3200	nema promjene
Boje DPI koraka	1: Bijela 2: Narančasta 3: Tirkizna 4: Žuta 5: Magenta	1: Bijela 2: Narančasta 3: Tirkizna 4: Žuta 5: Magenta	
Zadani DPI	1600	1600	nema promjene
Tipka G6	Promjena DPI na 800	G-promjena (pogledajte desni stupac)	nema promjene
KONTROLE S MOGUĆNOŠĆU PROGRAMIRANJA			
Lijeva glavna tipka	<i>Lijevi klik - sustav/aplikacija</i>	<i>Lijevi klik - sustav/aplikacija</i>	nema promjene
Desna glavna tipka	<i>Desni klik - sustav/aplikacija</i>	<i>Desni klik - sustav/aplikacija</i>	nema promjene
Srednja tipka s kotačićem	<i>Klik kotačića/pritisak - sustav/aplikacija</i>	<i>Klik kotačića/pritisak - sustav/aplikacija</i>	Ctrl-T – otvaranje nove kartice u pregledniku
Tipka G4	<i>Bočna tipka - sustav/aplikacija (najčešće korištene povratne riječi)</i>	<i>Bočna tipka - sustav/aplikacija (najčešće korištene povratne riječi)</i>	nema promjene
Tipka G5	<i>Bočna tipka - sustav/aplikacija (najčešće korištene povratne riječi)</i>	<i>Bočna tipka - sustav/aplikacija (najčešće korištene povratne riječi)</i>	nema promjene
Tipka G7	DPI dolje	DPI dolje	Ctrl-X
Tipka G8	DPI gore	DPI gore	Ctrl-Z
Tipka G9	Kružna promjena profila	Kružna promjena profila	Ctrl-0
Pomicanje udesno (nagib kotačića udesno)	Desni nagib - sustav/aplikacija	Desni nagib - sustav/aplikacija	Ctrl-Tab
Pomicanje ulijevo (nagib kotačića ulijevo)	Lijevi nagib - sustav/aplikacija	Lijevi nagib - sustav/aplikacija	Ctrl-XhifT-Tab
Pomicanje gore s kotačićem	Pomak gore - sustav/aplikacija	Pomak gore - sustav/aplikacija	Pojačavanje zvuka
Pomicanje dolje s kotačićem	Pomak dolje - sustav/aplikacija	Pomak dolje - sustav/aplikacija	Stišavanje zvuka

PROFIL, ODABIR DPI I DPI POMAK

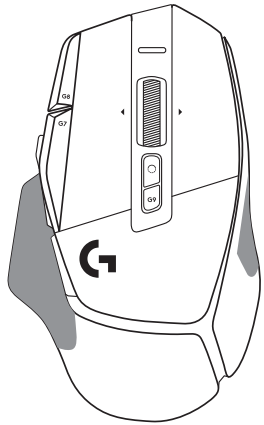

DPI 1 / Profil 1

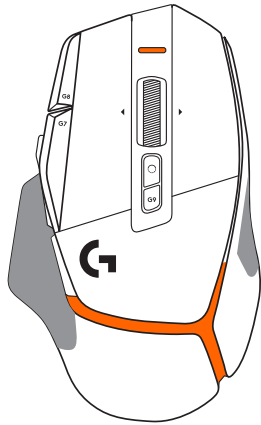

DPI 2 / Profil 2

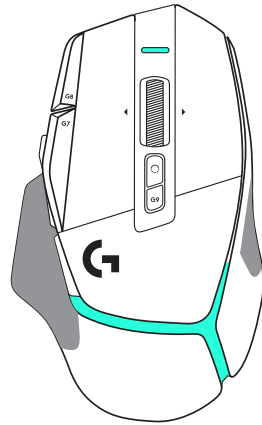

DPI 3 / Profil 3

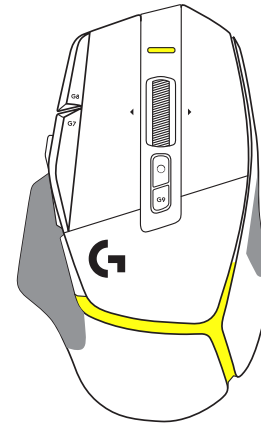

DPI 4 / Profil 4

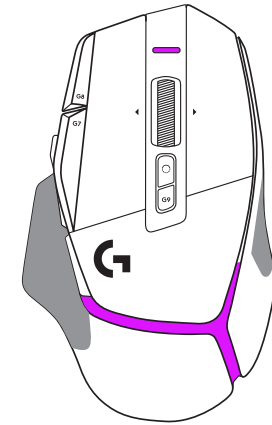

DPI 5 / Profil 5

Kada se pritisne tipka DPI promjena: miš prikazuje boju povezanu s brzinom DPI promjene, kada se otpusti, miš prikazuje boju DPI postavke koja se koristila prije te radnje.

Odabir DPI i profila komuniciraju se putem svjetla na gornjem i stražnjem dijelu miša. DPI promjena se iskazuje raznim nepromjenjivim bojama, dok se promjena profila prikazuje raznim trepćućim bojama.

ČESTA PITANJA

www.logitechG.com/support/G502X-PLUS

VIJEK TRAJANJA BATERIJE

G502 X PLUS i G502 X LIGHTSPEED dolaze s 500 mAh LiPol baterijom koja pruža do 140 h kontinuiranih pokreta za G502 X i do 120 h za G502 X PLUS.

Stanje punjenja:

Kada je kabel za punjenje ukopčan u uređaj

- Stalno **zeleno** = punjenje je dovršeno (100%) kada je uređaj UKLJUČEN ili ISKLJUČEN
- Pulsirajuće **zeleno** = punjenje (0 - 99%)

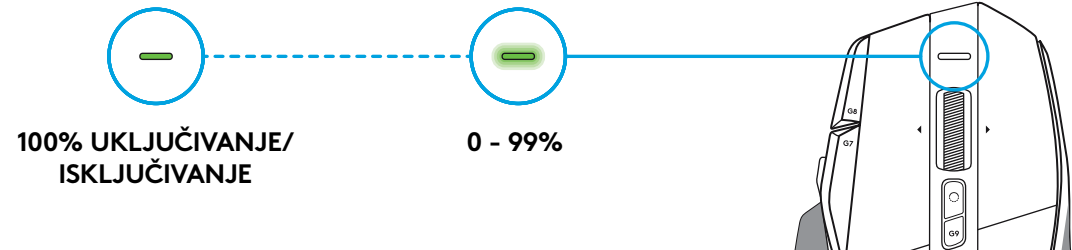

Razina baterije:

Pri uključivanju uređaja:

- Stalno **zeleno** = dobro (31% - 100%)
- Stalno **crveno** = slabo (16 - 30%)
- Sporo trepćuće **crveno** = kritično (< 16%)

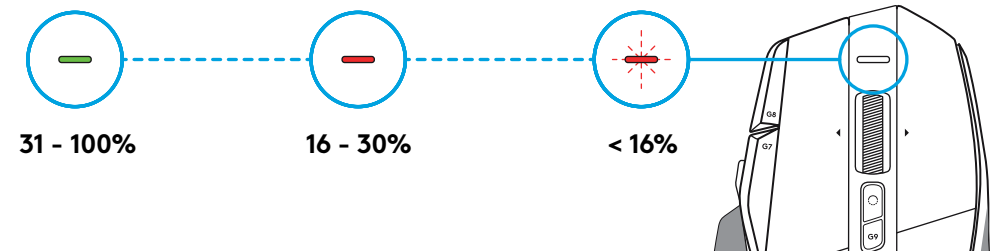

Savjeti:

- Razina napunjenosti, potrošnja snage i procijenjeni radni vijek baterije mogu se provjeriti u Logitech G HUB.

*Radni vijek baterije može se razlikovati sa starošću i načinom upotrebe.
Punjive baterije imaju ograničen broj ciklusa punjenja.

UPUTSTVA ZA PODEŠAVANJE

- 1 Postavite TPI prebacivanje prema svojim potrebama ili zamenite poklopcem gugmeta da biste proširili površinu za hvatanje.

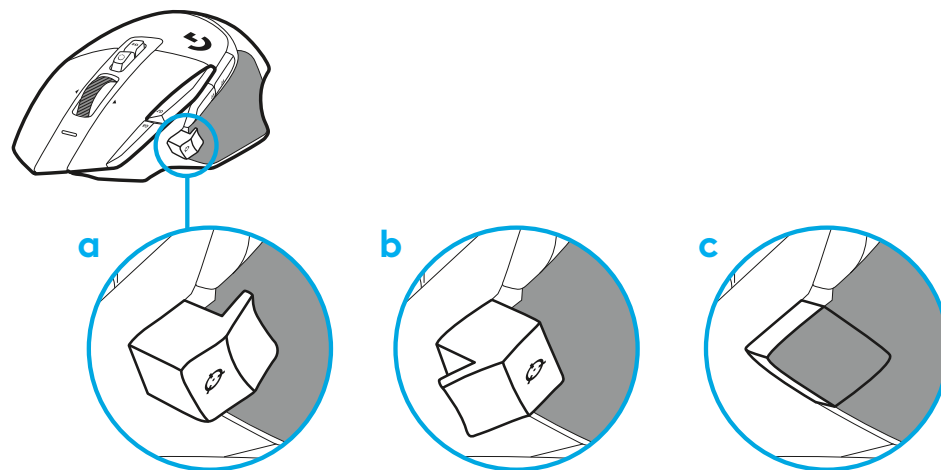

- 2 Prijemnik može da se odloži u miša, iza poklopc, kada ste u pokretu.

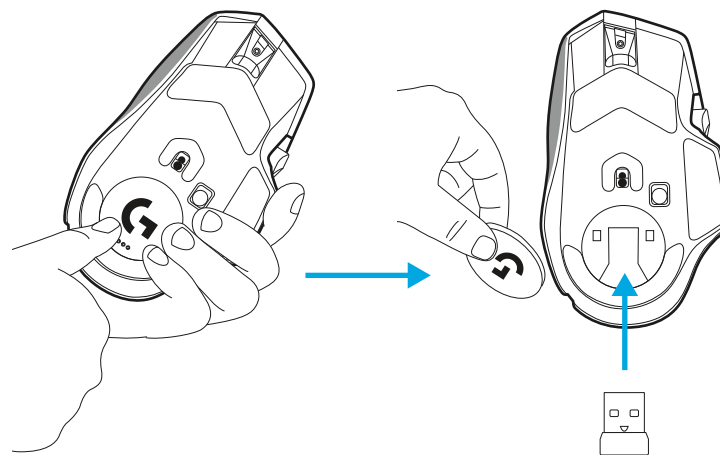

3 LIGHTSPEED bežični USB-A prijemnik nalazi se u odeljku sa donje strane miša.

USB-A konektor povežite na računar, a USB-C konektor na produžni adapter za prijemnik. Povežite USB-A prijemnik na adapter.

- LIGHTSPEED bežični prijemnik takođe možete direktno da povežete na računar, ali ćete korišćenjem kabla i produžnog adaptera dobiti bolju vezu i pristup i brz pristup kablju kada je potrebno da napunite miša.

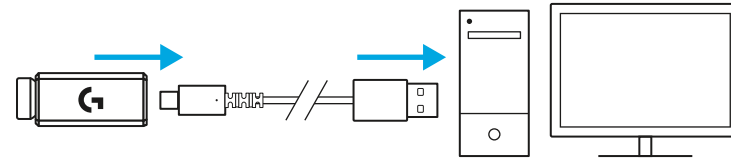

4 Pomerite dugme za napajanje nagore da biste uključili miša.

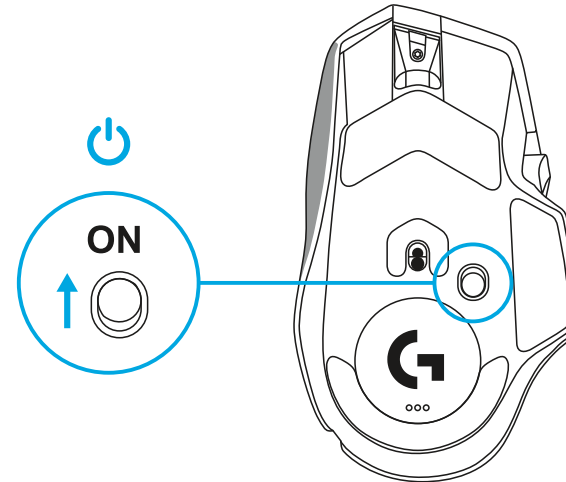

5 Preuzmite igrački softver Logitech G HUB da biste personalizovali miša G502 X. Doterajte u skladu sa svojim stilom igranja, ličnošću i pojedinačnim igrama, dodelite komande bilo kojoj od 13 kontrola itd.

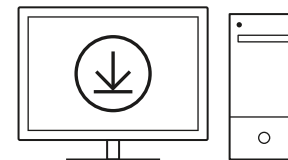

logitechG.com/ghub

- 6 Da biste punili miša, isključite kabl iz adaptera i povežite ga na USB-C port sa prednje strane miša. Vaš miš će raditi u režimu prenosa podataka preko kabla, kad god je priključen direktno u računar. Punjenje od 0% do 100% traje približno 2 sata preko USB porta.

Kompatibilno je sa Powerplay sistemom za bežično punjenje.

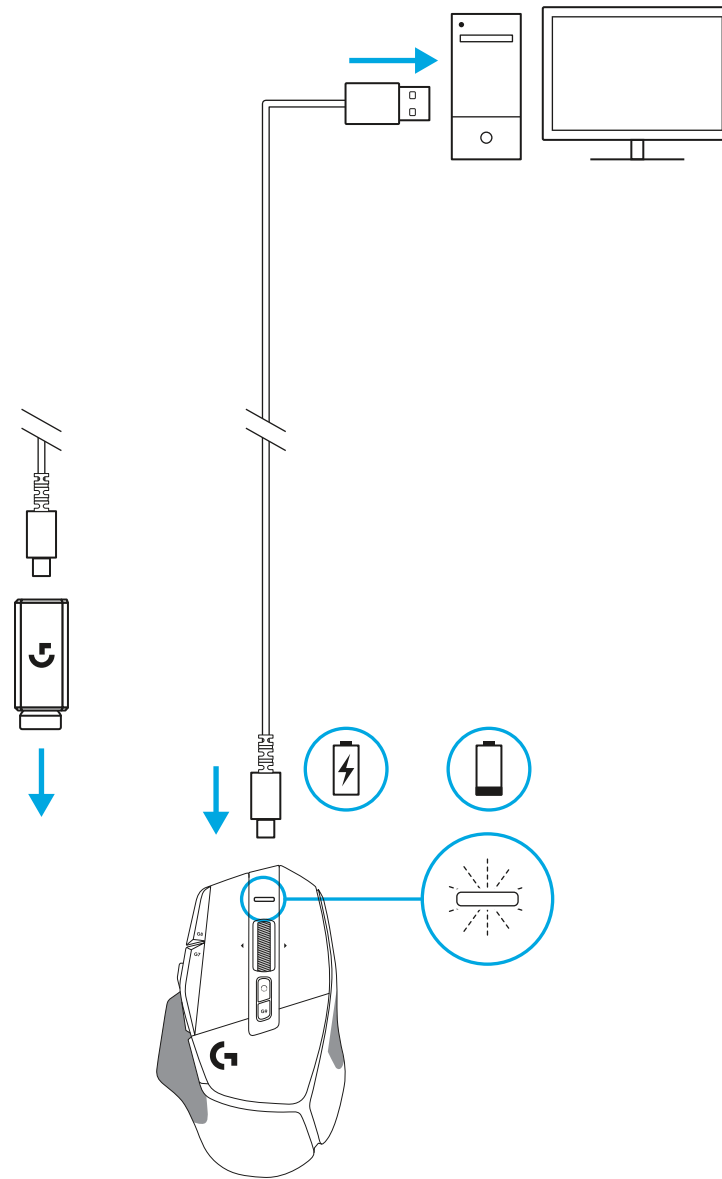

Saveti:

- Držite miš i prijemnik na bar 2 m od bežičnih rutera ili drugih bežičnih uređaja na 2,4 GHz, kako biste količinu šuma u okruženju sveli na minimum.
- G502 X PLUS i G502 X LIGHTSPEED imaju bežični domet do 10 metara. Kako biste osigurali optimalne performanse u bučnim bežičnim okruženjima i da bi kabl za punjenje bio lako dostupan, preporučuje se da prijemnik držite na udaljenosti do 20 cm od miša.

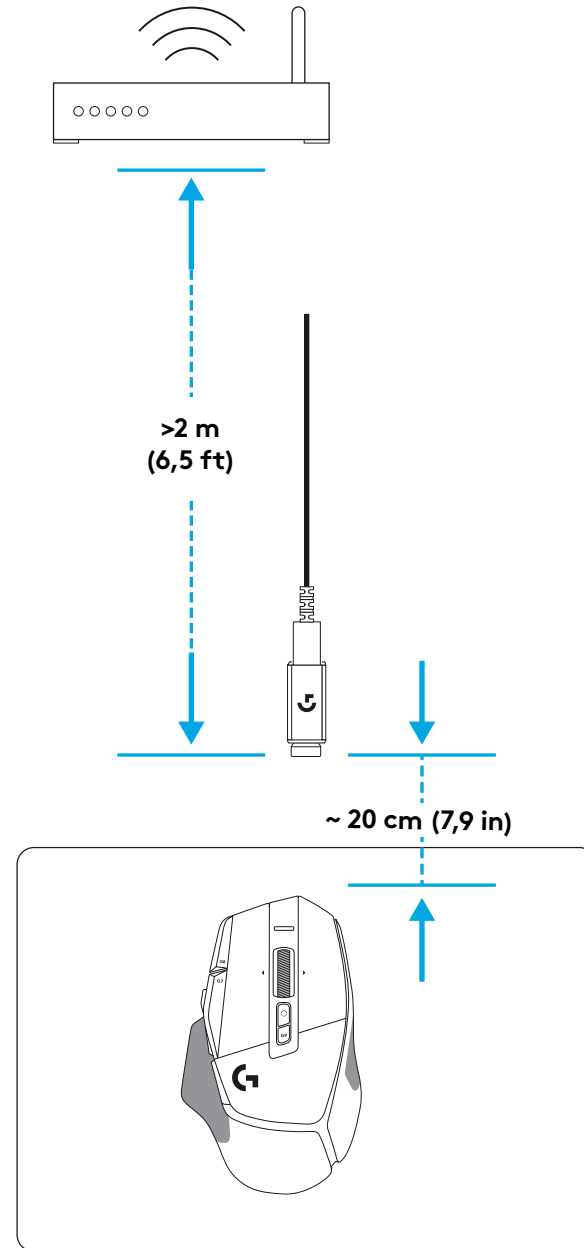
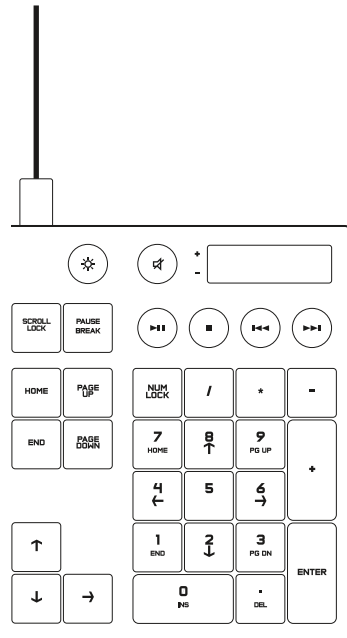

FUNKCIJE MIŠA

- 1 Levi klik (taster G1)
- 2 Desni klik (taster G2)
- 3 TPI gore (taster G8)
- 4 Pomeranje nagore
- 5 Pomeranje ulevo (naginjanje točka ulevo)
- 6 Pomeranje udesno (naginjanje točka udesno)
- 7 Srednji klik (taster G3)
- 8 Pomeranje nadole
- 9 TPI prebacivanje (taster G6)
- 10 Taster za uključivanje/isključivanje režima točka (ne može da se programira)
- 11 TPI dole (taster G7)
- 12 Menjanje profila (taster G9)
- 13 Napred (taster G5)
- 14 Nazad (taster G4)
- 15 Prekidač za uključivanje/isključivanje (sa donje strane miša, ne može da se programira)
- 16 POWERPLAY™ poklopac odeljka bežičnog prijemnika

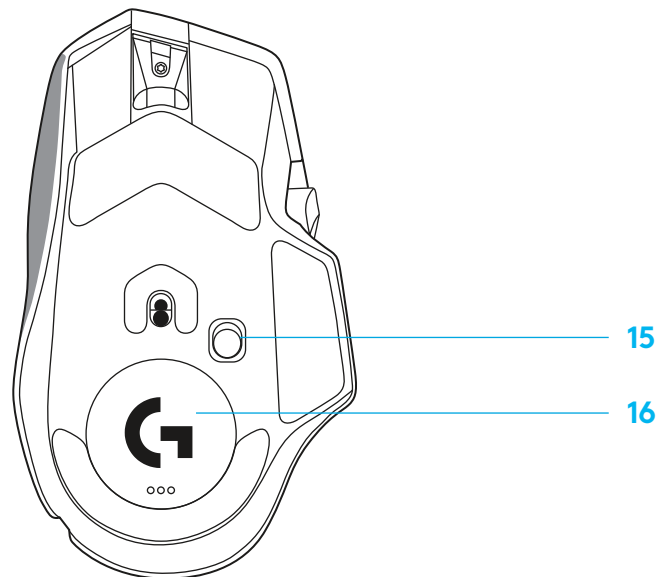
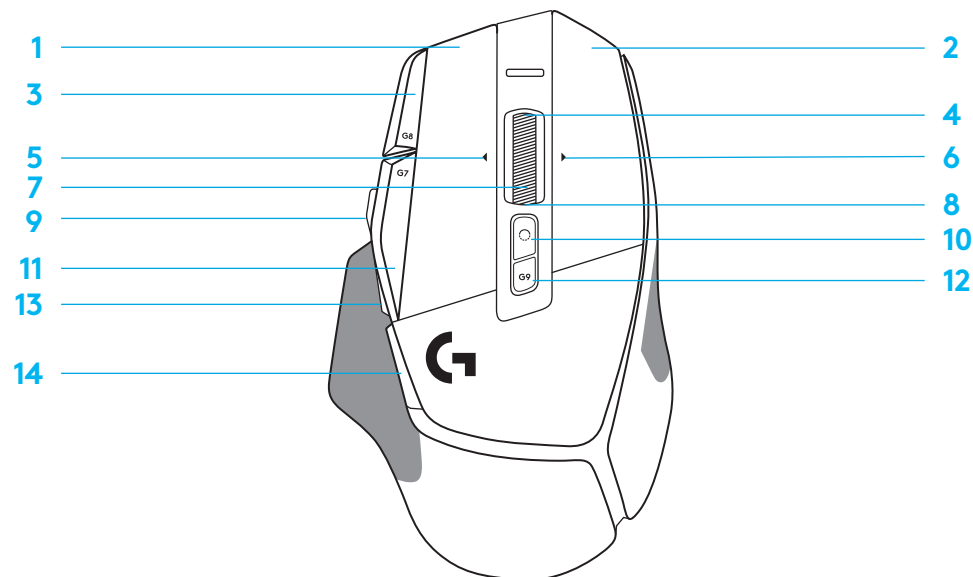

PODRAZUMEVANO UGRAĐENI PROFILI

– Do 5 profila iz ugrađene memorije možete da otključate i prilagođavate u softveru G HUB.

POSTAVKE	IGRANJE POMOĆU GLAVNOG PROFILA	PRODUKTIVNOST POMOĆU SEKUNDARNOG PROFILA	SEKUNDARNI PROFIL SA G PREBACIVANJEM (G PREBACIVANJE na tasteru TPI prebacivanje)
Brzina ažuriranja	1 ms	2 ms	bez promena
TPI	800, 1200, 1600, 2400, 3200	800, 1200, 1600, 2400, 3200	bez promena
Boje TPI koraka	1: Bela 2: Narandžasta 3: Tirkizna 4: Žuta 5: Magenta	1: Bela 2: Narandžasta 3: Tirkizna 4: Žuta 5: Magenta	bez promena
Podrazumevana vrednost TPI	1600	1600	bez promena
Taster G6	TPI prebacivanje na 800	G promena (pogledajte desnu kolonu)	bez promena
KOMANDE KOJE MOGU DA SE PROGRAMIRAJU			
Levi glavni taster	<i>Levi klik – sistem/aplikacija</i>	<i>Levi klik – sistem/aplikacija</i>	bez promena
Desni glavni taster	<i>Desni klik – sistem/aplikacija</i>	<i>Desni klik – sistem/aplikacija</i>	bez promena
Srednji taster-točkić	<i>Klik/pritisak na točkić – sistem/aplikacija</i>	<i>Klik/pritisak na točkić – sistem/aplikacija</i>	Ctrl-T – otvaranje nove kartice u pregledaču
Taster G4	<i>Bočni taster – sistem/aplikacija (obično se koristi za povratak unazad)</i>	<i>Bočni taster – sistem/aplikacija (obično se koristi za povratak unazad)</i>	bez promena
Taster G5	<i>Bočni taster – sistem/aplikacija (obično se koristi za povratak unazad)</i>	<i>Bočni taster – sistem/aplikacija (obično se koristi za povratak unazad)</i>	bez promena
Taster G7	TPI dole	TPI dole	Ctrl-X
Taster G8	TPI gore	TPI gore	Ctrl-Z
Taster G9	Menjanje profila	Menjanje profila	Ctrl-0
Pomeranje udesno (naginjanje točka udesno)	Naginjanje desno – sistem/aplikacija	Naginjanje desno – sistem/aplikacija	Ctrl-Tab
Pomeranje ulevo (naginjanje točka ulevo)	Naginjanje levo – sistem/aplikacija	Naginjanje levo – sistem/aplikacija	Ctrl-Xhifit-Tab
Pomeranje nagore pomoću točkića	Pomeranje nagore – sistem/aplikacija	Pomeranje nagore – sistem/aplikacija	Pojačavanje zvuka
Pomeranje nadole pomoću točkića	Pomeranje nadole – sistem/aplikacija	Pomeranje nadole – sistem/aplikacija	Utišavanje zvuka

PROFIL, TPI IZBOR I TPI PROMENA

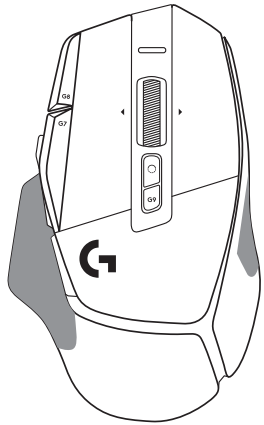

TPI 1 / Profil 1

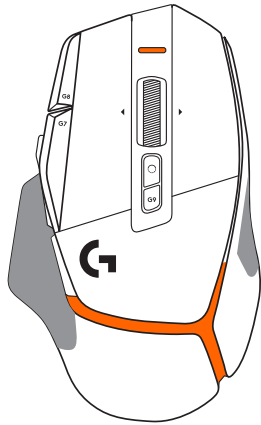

TPI 2 / Profil 2

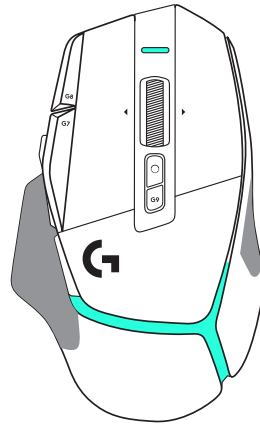

TPI 3 / Profil 3

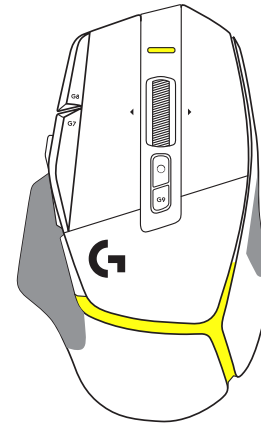

TPI 4 / Profil 4

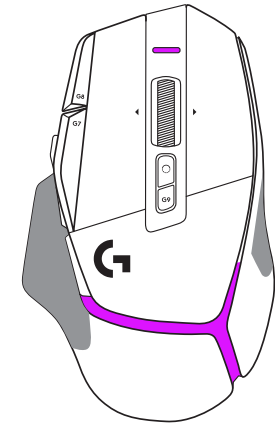

TPI 5 / Profil 5

Kada pritisnete taster za TPI prebacivanje: miš prikazuje boju koja je povezana sa brzinom TPI prebacivanja, a kada se otpusti, miš prikazuje boju TPI postavke koja je korišćena pre obavljanja ove radnje.

Na TPI i izbor profila ukazuje osvetljenje sa gornje i zadnje strane miša. TPI promena se izražava različitim postojanim bojama, dok se promena profila prikazuje različitim treperećim bojama.

NAJČEŠĆA PITANJA

www.logitechG.com/support/G502X-PLUS

TRAJANJE BATERIJE

G502 X PLUS i G502 X LIGHTSPEED imaju punjivu litijum-polimersku bateriju od 500 mAh koja pruža do 140 sati uzastopnog pomeranja za G502 X i do 120 sati za G502 X PLUS.

Status punjenja:

Kada je kabl za punjenje povezan na uređaj:

- Svetli **zeleno** = punjenje je završeno (100%) kada je uređaj uključen ili isključen
- Treperi **zeleno** = punjenje (0–99%)

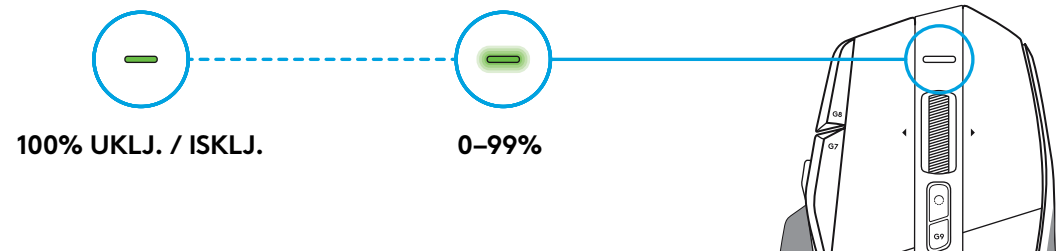

Nivo baterije:

Kada se uređaj uključuje:

- Svetli **zeleno** = dobar (31%–100%)
- Svetli **crveno** = nizak (16–30%)
- Sporo treperi **crveno** = kritičan (< 16%)

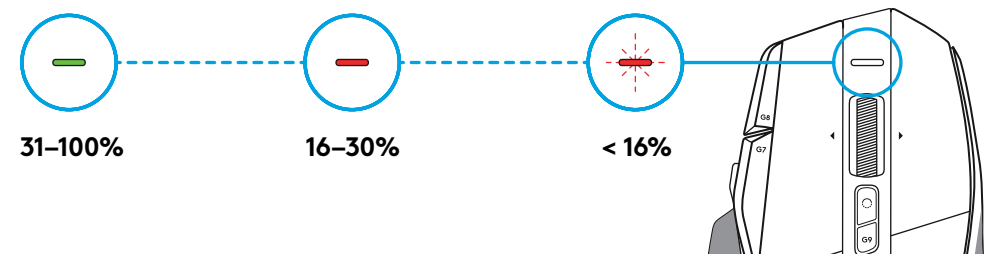

Saveti:

- Nivo napunjenosti, brzinu trošenja baterije i procenjeno preostalo trajanje baterije možete da proverite u Logitech G HUB softveru.

*Trajanje i kapacitet baterije mogu da variraju usled starosti i korišćenja. Baterije za punjenje imaju ograničen broj ciklusa punjenja.

NAVODILA ZA NAMESTITEV

- 1 Usmerite gumb za premik DPI tako, da ustreza vašim željam, ali ga nadomestite s pokrovom, da povečate površino oprijema.

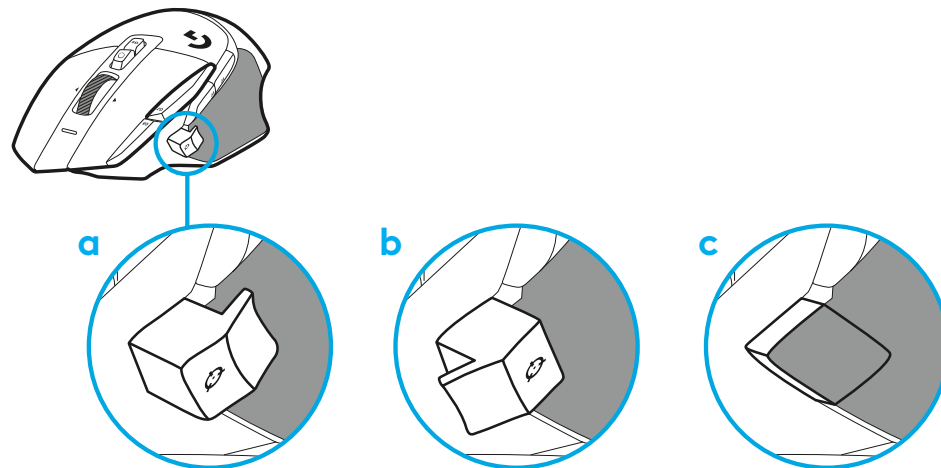

- 2 Sprejemnik lahko shranite v miško za vratci, ko ste na poti.

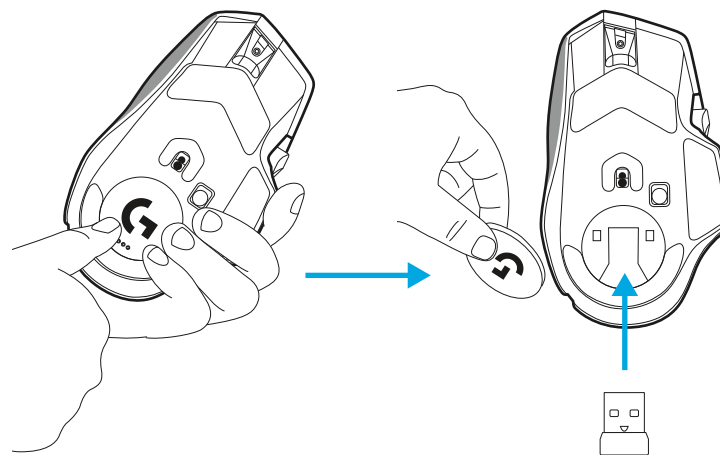

3 Brezžični sprejemnik USB-A LIGHTSPEED je pod miško v prostoru za njegovo shranjevanje.

Priključite kabel USB-A v računalnik in priključek USB-C v razširitveni adapter sprejemnika. Vstavite sprejemnik USB-A v adapter.

- Brezžični sprejemnik LIGHTSPEED lahko priključite tudi neposredno v vaš računalnik, vendar bo uporaba kabla in razširitvenega adapterja zagotovila boljšo povezavo in enostaven dostop do kabla, ko morate napolniti miško.

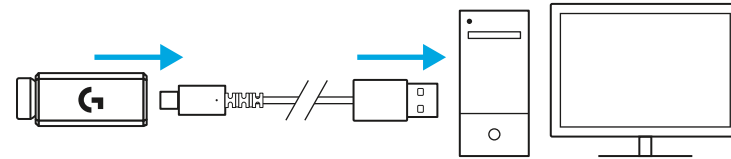

4 Za vklop miške potisnite gumb za vklop navzgor.

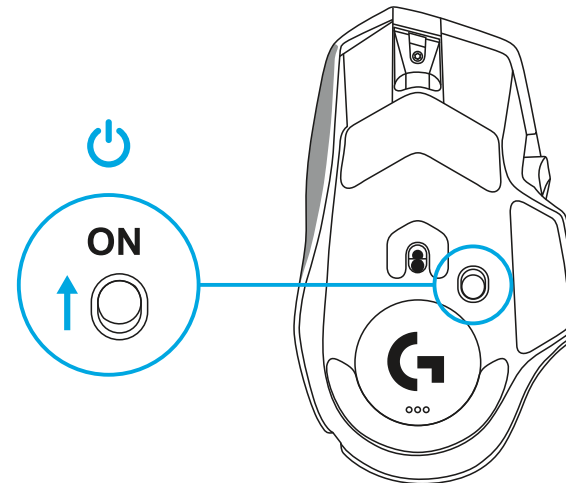

5 Prenesite igričarsko programsko opremo Logitech G HUB, da si prilagodite svojo miško G502 X. Natančno prilagodite svojemu slogu igranja, osebnosti in vsaki od vaših iger, dodelite ukaze kateremu koli od 13 kontrolnikov in še več.

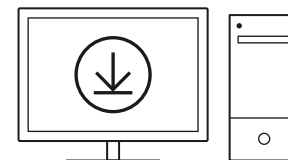

logitechG.com/ghub

- 6 Če želite napolniti miško, kabel izvlecite iz adapterja in ga priključite v vhod USB-C na sprednjem delu miške. Ko je vaša miška priključena neposredno v računalnik, bo delovala v načinu za prenos podatkov prek kabla. Polnjenje od 0 % do 100 % traja okrog 2 uri, če poteka prek priključka USB. Združljivo s sistemom brezžičnega polnjenja Powerplay.

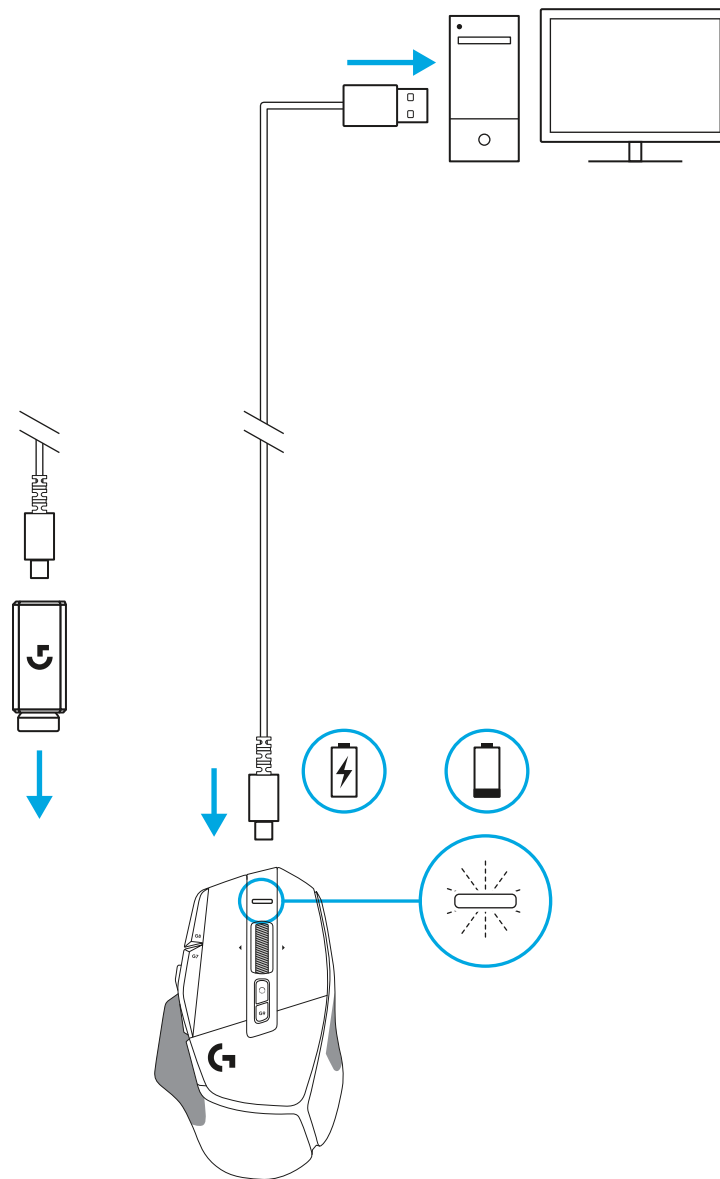

Nasveti:

- Miška in sprejemnik morata biti od brezžičnih usmerjevalnikov ali drugih brezžičnih naprav (2,4 GHz) oddaljena 2 m ali več, da s tem čim bolj zmanjšate okoljski hrup.
- G502 X PLUS in G502 X LIGHTSPEED imata brezžični domet do 10 metrov. Za zagotovitev optimalnega delovanja v hrupnih brezžičnih okoljih in da bo napajalni kabel ostal lahko dostopen, priporočamo, da sprejemnik hranite v dometu 20 cm od miške.

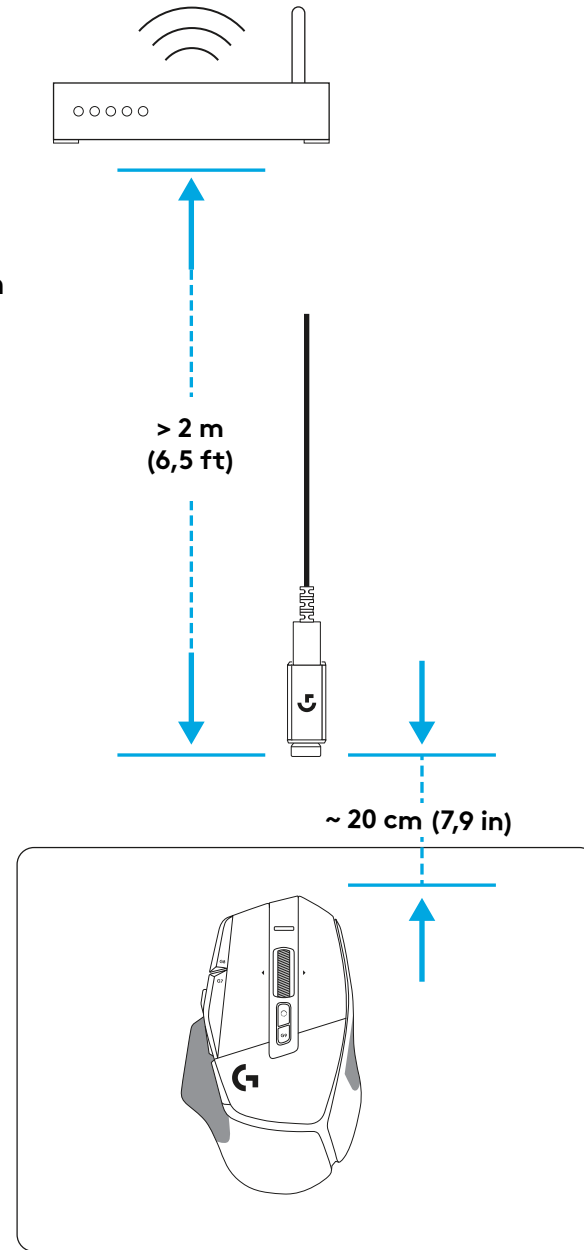
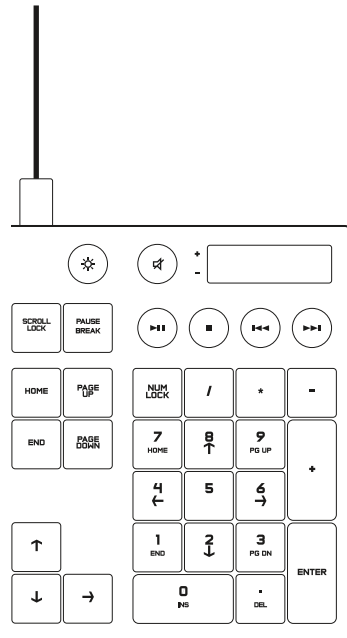

FUNKCIJE MIŠKE

- 1 Leva tipka (gumb G1)
- 2 Desna tipka (gumb G2)
- 3 DPI navzgor (gumb G8)
- 4 Pomik navzgor
- 5 Pomikanje levo (nagib kolesca levo)
- 6 Pomikanje desno (nagib kolesca desno)
- 7 Srednja tipka (gumb G3)
- 8 Pomik navzdol
- 9 Premik DPI (gumb G6)
- 10 Gumb za preklon načina kolesca (ni mogoče programirati)
- 11 DPI navzdol (gumb G7)
- 12 Kroženje profilov (gumb G9)
- 13 Naprej (gumb G5)
- 14 Nazaj (gumb G4)
- 15 Stikalo za vklop in izklop (spodnji del miške, ni ga mogoče programirati)
- 16 POWERPLAY™ Vrata prostora za shranjevanje brezžičnega sprejemnika

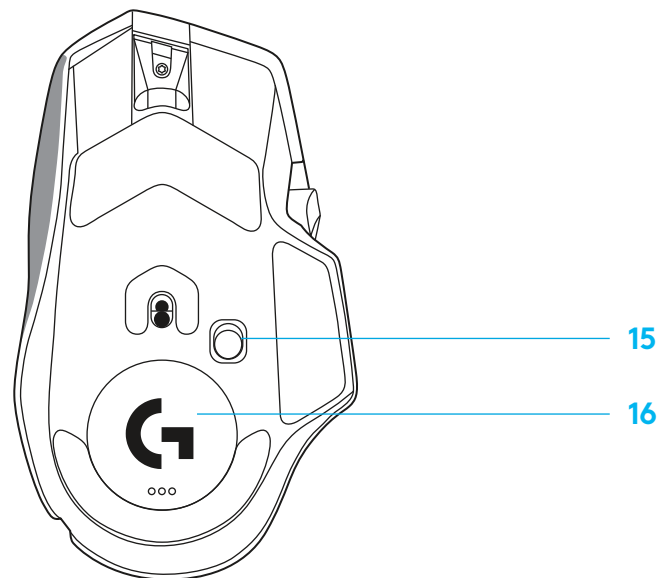
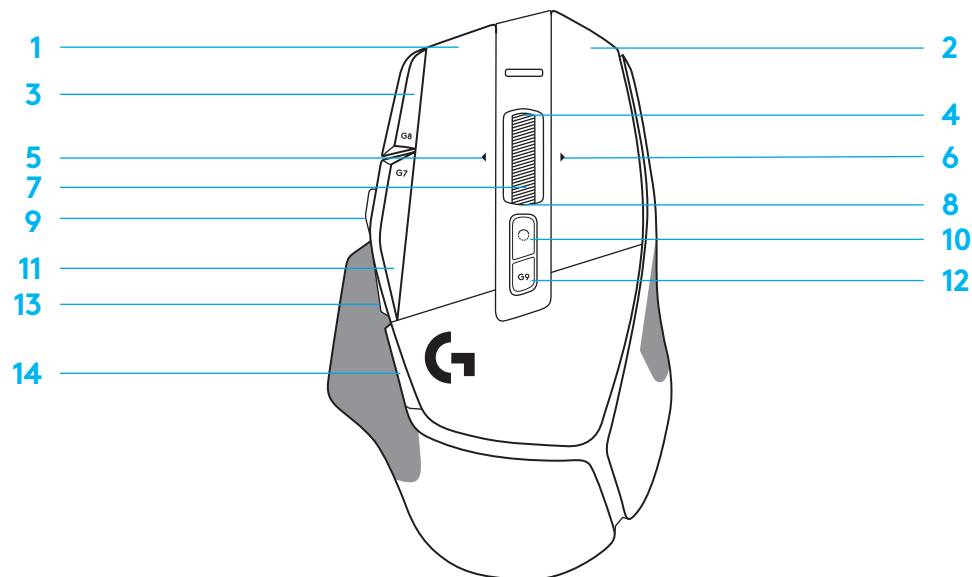

INTEGRIRANI PROFILI - PRIVZETO

– V G HUB je mogoče odkleniti in prilagoditi do 5 integriranih pomnilniških profilov.

NASTAVITVE	GLAVNI PROFIL ZA IGRANJE	SEKUNDARNI PROFIL PRODUKTIVNOST	SEKUNDARNI PROFIL G-PREMIK (G-PREMIK na gumbu za premik DPI)
Hitrost poročanja	1 ms	2 ms	brez sprememb
DPI	800, 1200, 1600, 2400, 3200	800, 1200, 1600, 2400, 3200	brez sprememb
Barve korakov DPI	1: Bela 2: Oranžna 3: Zelenomodra 4: Rumena 5: Magenta	1: Bela 2: Oranžna 3: Zelenomodra 4: Rumena 5: Magenta	
Privzeti DPI	1600	1600	brez sprememb
Gumb G6	DPI-premik na 800	G-premik (glej desni stolpec)	brez sprememb
PROGRAMSKO NASTAVLJIVI UPRAVLJALNI GUMBI			
Levi glavni gumb	<i>Leva tipka - sistem/aplikacija</i>	<i>Leva tipka - sistem/aplikacija</i>	brez sprememb
Desni glavni gumb	<i>Desna tipka - sistem/aplikacija</i>	<i>Desna tipka - sistem/aplikacija</i>	brez sprememb
Gumb srednjega kolesca	<i>Klik/pritisk kolesca - sistem/aplikacija</i>	<i>Klik/pritisk kolesca - sistem/aplikacija</i>	Ctrl-T – odpiranje novega zavihka v brskalniku
Gumb G4	<i>Stranski gumb - sistem/aplikacija (običajno se uporablja nazaj)</i>	<i>Stranski gumb - sistem/aplikacija (običajno se uporablja nazaj)</i>	brez sprememb
Gumb G5	<i>Stranski gumb - sistem/aplikacija (običajno se uporablja nazaj)</i>	<i>Stranski gumb - sistem/aplikacija (običajno se uporablja nazaj)</i>	brez sprememb
Gumb G7	DPI navzdol	DPI navzdol	Ctrl-X
Gumb G8	DPI navzgor	DPI navzgor	Ctrl-Z
Gumb G9	Kroženje profilov	Kroženje profilov	Ctrl-0
Pomikanje desno (nagib kolesca desno)	Desni nagib - sistem/aplikacija	Desni nagib - sistem/aplikacija	Ctrl-Tab
Pomikanje levo (nagib kolesca levo)	Levi nagib - sistem/aplikacija	Levi nagib - sistem/aplikacija	Ctrl-Xhft-Tab
Pomik kolesca navzgor	Pomik navzgor - sistem/aplikacija	Pomik navzgor - sistem/aplikacija	Povišanje glasnosti
Pomik kolesca navzdol	Pomik navzdol - sistem/aplikacija	Pomik navzdol - sistem/aplikacija	Zmanjšanje glasnosti

PROFIL, IZBIRA IN PREMIK DPI

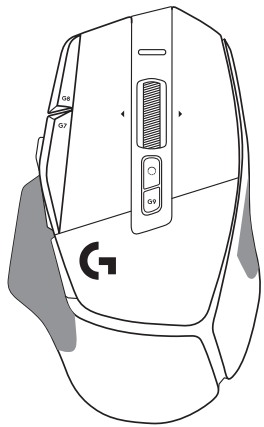

DPI 1 / Profil 1

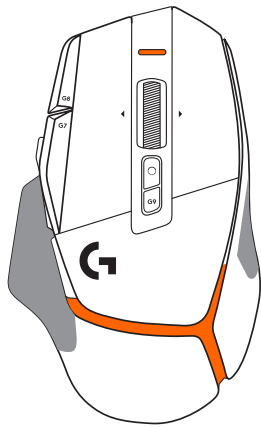

DPI 2 / Profil 2

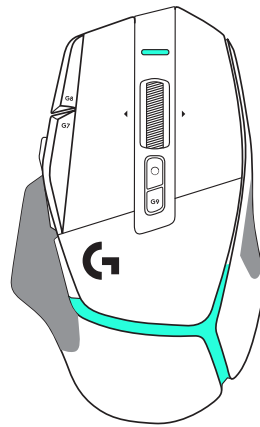

DPI 3 / Profil 3

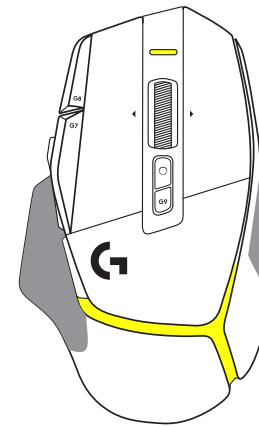

DPI 4 / Profil 4

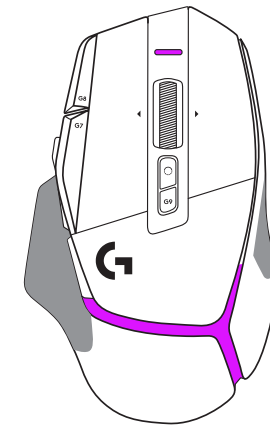

DPI 5 / Profil 5

Ko pritisnete gumb za premik DPI: miška prikaže barvo, povezano s hitrostjo premika DPI, ko ga spustite, prikaže barvo nastavitve DPI, ki je bila uporabljena pred tem dejanjem.

Izbira DPI in profila se sporočita z osvetlitvijo na zgornji in zadnji strani miške. Sprememba DPI je izražena z različnimi stalnimi barvami, medtem ko je sprememba profila prikazana z različnimi utripajočimi barvami.

POGOSTA VPRAŠANJA

www.logitechG.com/support/G502X-PLUS

ŽIVLJENJSKA DOBA BATERIJE

G502 X PLUS in G502 X LIGHTSPEED imata polnilno 500 mAh LiPol baterijo, ki zagotavlja do 140 ur neprekinjenega gibanja za G502 X in do 120 ur za G502 X PLUS.

Stanje polnjenja:

Ko je polnilni kabel priključen v napravo:

- Stalna **zelena** = polnjenje končano (100 %), ko je naprava vključena ali izključena
- Počasi vklaplajoča in izklaplajoča se **zelena** = polnjenje (0 - 99 %)

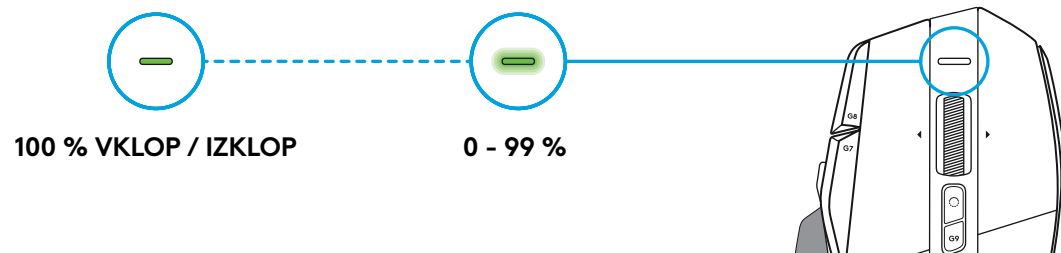

Raven napolnjenosti baterije:

Med vklopom naprave:

- Stalna **zelena** = dobra (31 % - 100 %)
- Stalna **rdeča** = nizka (16 - 30 %)
- Počasi utripajoča **rdeča** = kritična (< 16 %)

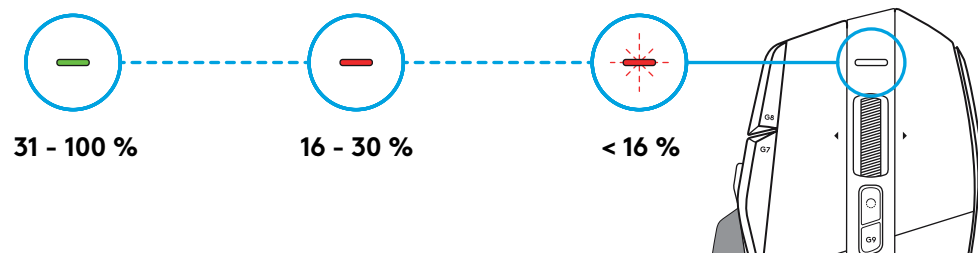

Nasveti:

- Raven napolnjenosti, porabo energije in predviden preostanek življenjske dobe baterije lahko preverite s programsko opremo Logitech G HUB.

*Življenjska doba baterije in njena zmogljivost se lahko spreminjata s časom in uporabo. Baterije za ponovno polnjenje imajo omejeno število ciklov polnjenja.

INSTRUCȚIUNI DE CONFIGURARE

- 1 Ajustați butonul Comutare DPI pentru a se potrivi preferințelor dvs. sau înlocuiți-l cu capacul pentru butoane pentru a extinde suprafața de prindere a mouse-ului.

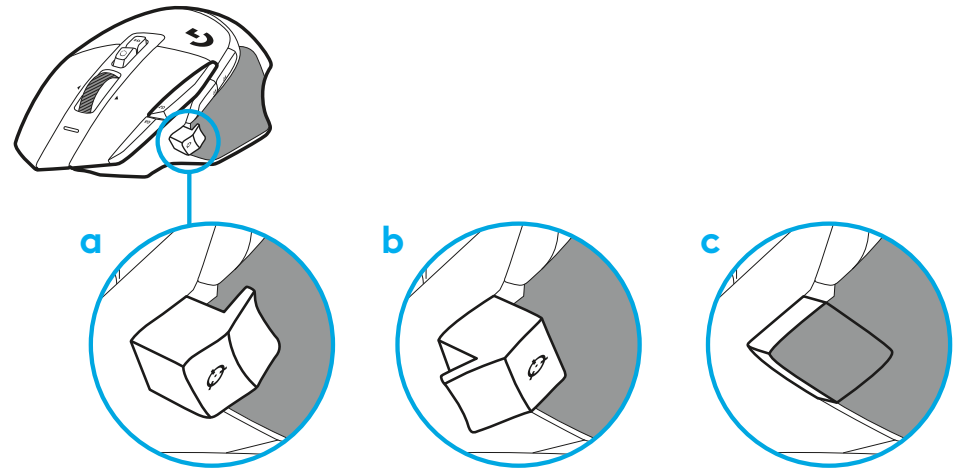

- 2 Receptorul poate fi plasat în mouse, în spatele unei ușițe, pentru transport.

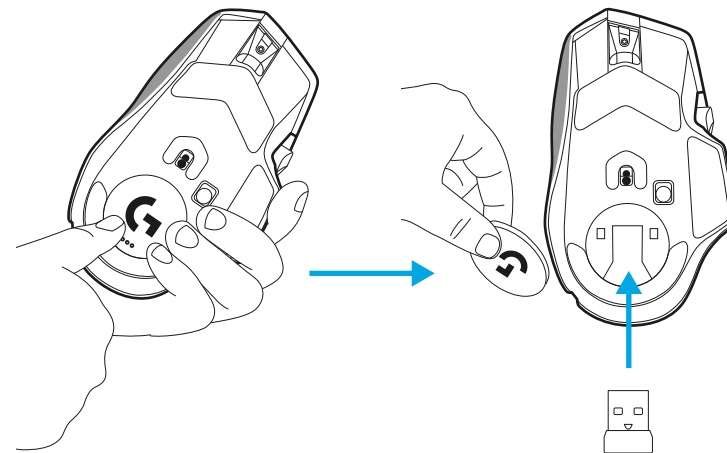

3 Receptorul wireless LIGHTSPEED USB-A se află sub mouse, în spatele ușiței acestuia.

Introduceți conectorul cablu USB-A în PC și conectorul USB-C în receptorul adaptor de extensie. Introduceți receptorul USB-A în adaptor.

- Receptorul wireless LIGHTSPEED poate fi, de asemenea, introdus direct în PC, dar utilizarea cablului și a adaptorului de extensie va asigura o conexiune mai bună și acces ușor la cablu, atunci când aveți nevoie să încărcați mouse-ul.

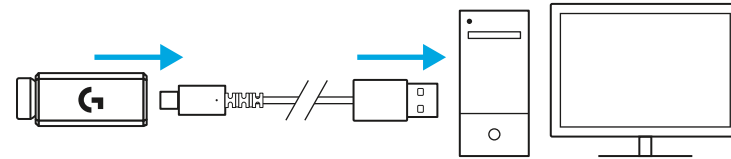

4 Glisați în sus butonul de alimentare pentru a porni mouse-ul.

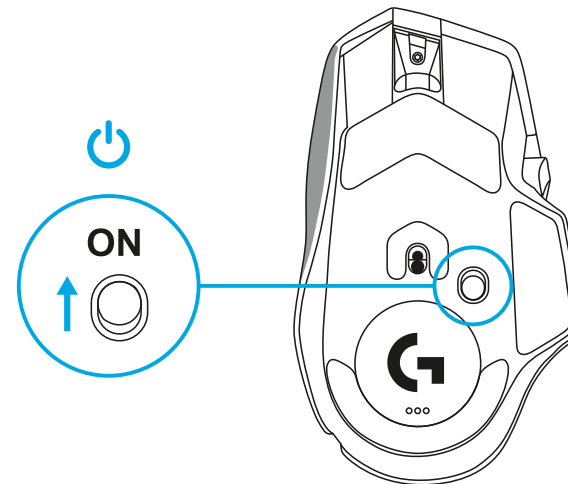

5 Descărcați software-ul Logitech G HUB pentru jocuri pentru a personaliza mouse-ul G502 X. Ajustați mouse-ul cu precizie pentru a se potrivi stilului de joc, personalității dvs. și fiecărui joc, atribuiți comenzi pentru oricare din cele 13 butoane și multe altele.

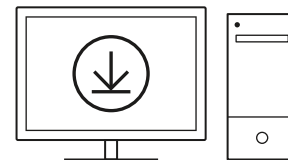

logitechG.com/ghub

- 6 Pentru a încărca mouse-ul, deconectați cablul de la adaptor și introduceți-l în portul USB-C, aflat în partea din față a mouse-ului. Mouse-ul va funcționa în modul „date prin cablu” ori de câte ori este conectat direct la un PC. Atunci când mouse-ul este conectat la un port USB, durează în jur de 2 ore pentru a se încărca de la 0% la 100%.

Compatibil cu sistemul de încărcare wireless Powerplay.

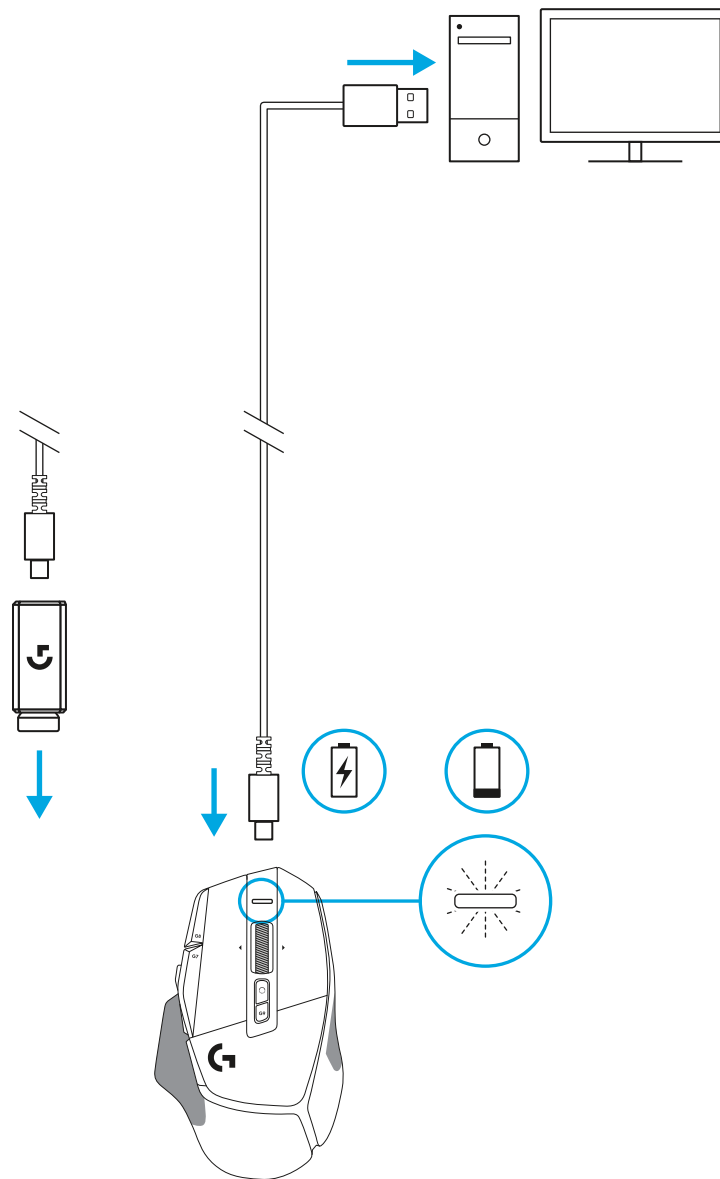

Sfaturi:

- Pentru a reduce zgomotul de mediu, țineți mouse-ul și receptorul la peste 2 m distanță de routerele wireless sau de alte dispozitive wireless de 2,4 GHz.
- Mouse-urile G502 X PLUS și G502 X LIGHTSPEED au o distanță de acoperire wireless de până la 10 metri. Pentru a asigura o performanță optimă în mediile wireless zgomotoase și pentru a păstra cablul de încărcare ușor de accesat, se recomandă să țineți receptorul la o distanță de 20 cm față de mouse.

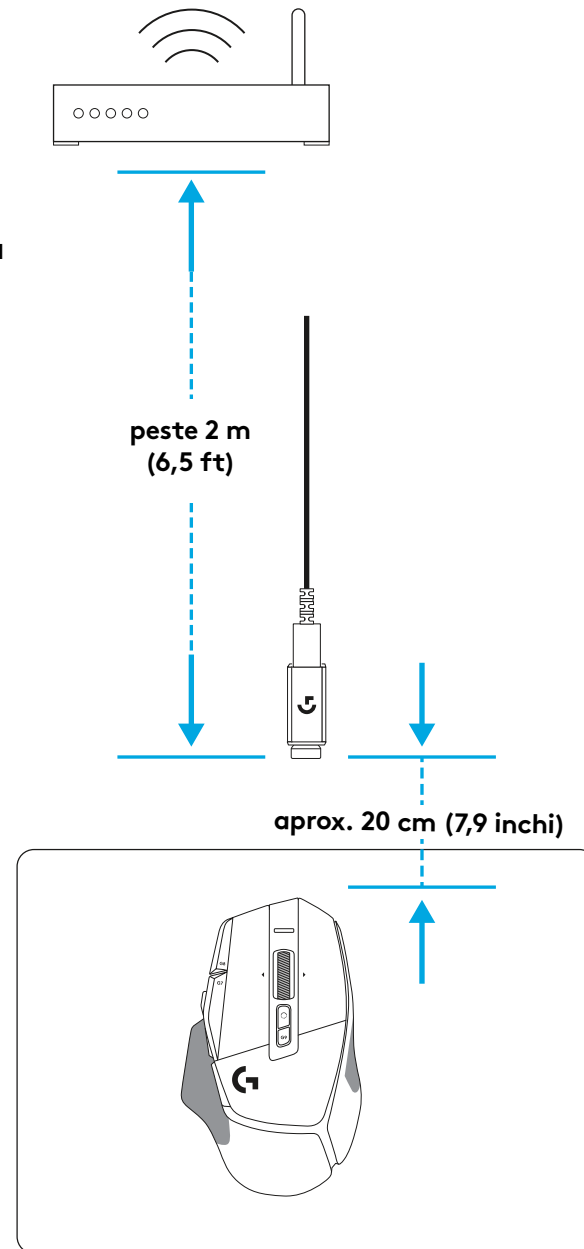
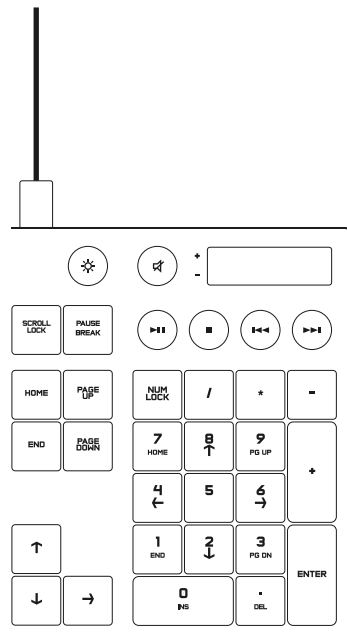

CARACTERISTICILE MOUSE-ULUI

- 1 Clic stânga (butonul G1)
- 2 Clic dreapta (butonul G2)
- 3 Creșterea DPI (butonul G8)
- 4 Derulare în sus
- 5 Derulare la stânga (roțița înclinată spre stânga)
- 6 Derulare la dreapta (roțița înclinată spre dreapta)
- 7 Clic mijloc (butonul G3)
- 8 Derulare în jos
- 9 Comutare DPI (butonul G6)
- 10 Buton pentru comutarea modului roțiței (neprogramabil)
- 11 Reducere DPI (butonul G7)
- 12 Schimbare profil (butonul G9)
- 13 Înainte (butonul G5)
- 14 Înapoi (butonul G4)
- 15 Comutator Pornire/Oprire (în partea de jos a mouse-ului, neprogramabil)
- 16 Ușiță de deschidere POWERPLAY™ pentru compartimentul de depozitare al receptorului wireless

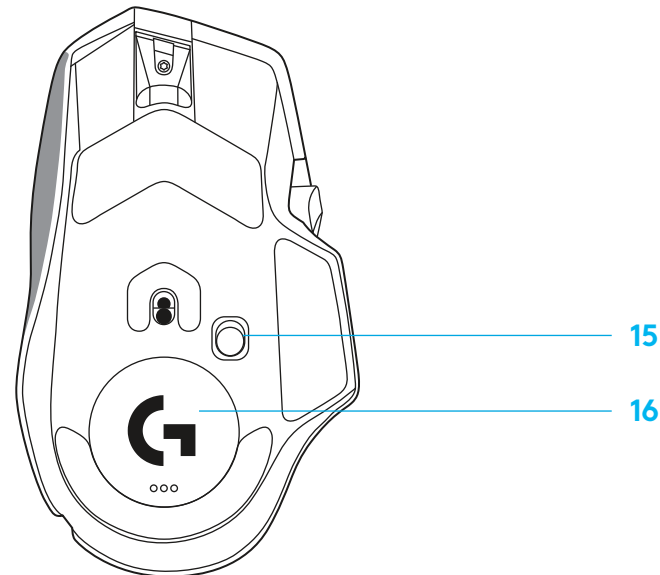
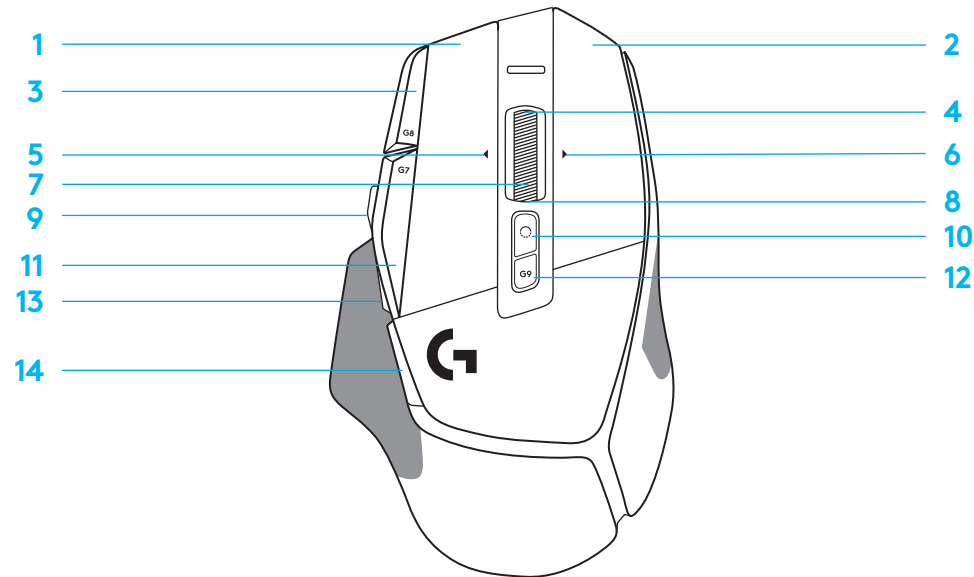

PROFILURI ÎNCORPORATE IMPLICIT

– Pot fi deblocate și personalizate în G HUB până la 5 profiluri încorporate în memorie.

SETĂRI

Rată de transmisie
DPI
Culori pasi DPI
DPI implicit
Buton G6

PROFIL PRINCIPAL JOCURI

1 ms.
800, 1.200, 1.600, 2.400, 3.200
1: Alb 2: Portocaliu 3: Verde-albăstrui 4: Galben 5: Magenta
1.600
Comutare DPI la 800

PRODUCTIVITATE PROFIL SECUNDAR

PRODUCTIVITATE PROFIL SECUNDAR	PROFIL SECUNDAR COMUTAT G (funcția G-SHIFT pe butonul Comutare DPI)
2 ms	nicio schimbare
800, 1.200, 1.600, 2.400, 3.200	nicio schimbare
1: Alb 2: Portocaliu 3: Verde-albăstrui 4: Galben 5: Magenta	
1.600	nicio schimbare
G-Shift (consultați coloana dreaptă)	nicio schimbare

BUTOANE PROGRAMABILE

Buton principal stânga
Buton principal dreapta
Buton rotiță mijloc
Buton G4
Buton G5
Buton G7
Buton G8
Buton G9
Derulare dreapta (înclinare rotiță la dreapta)
Derulare stânga (înclinare rotiță la stânga)
Derulare rotiță în sus
Derulare rotiță în jos

<i>Clic stânga – sistem/aplicație</i>
<i>Clic dreapta – sistem/aplicație</i>
<i>Clic/apăsare rotiță – sistem/aplicație</i>
<i>Buton lateral – sistem/aplicație (utilizat în mod normal invers)</i>
<i>Buton lateral – sistem/aplicație (utilizat în mod normal invers)</i>
Reducere DPI
Crestere DPI
Schimbare profil
Înclinare la dreapta – sistem/aplicație
Înclinare la stânga – sistem/aplicație
Derulare în sus – sistem/aplicație
Derulare în jos – sistem/aplicație

<i>Clic stânga – sistem/aplicație</i>	nicio schimbare
<i>Clic dreapta – sistem/aplicație</i>	nicio schimbare
<i>Clic/apăsare rotiță – sistem/aplicație</i>	Ctrl-T – deschiderea unei noi file în browser
<i>Buton lateral – sistem/aplicație (utilizat în mod normal invers)</i>	nicio schimbare
<i>Buton lateral – sistem/aplicație (utilizat în mod normal invers)</i>	nicio schimbare
Reducere DPI	Ctrl-X
Crestere DPI	Ctrl-Z
Schimbare profil	Ctrl-0
Înclinare la dreapta – sistem/aplicație	Ctrl-Tab
Înclinare la stânga – sistem/aplicație	Ctrl-Shift-Tab
Derulare în sus – sistem/aplicație	Mărire volum
Derulare în jos – sistem/aplicație	Micsorare volum

PROFIL, SELECTARE DPI ȘI COMUTARE DPI

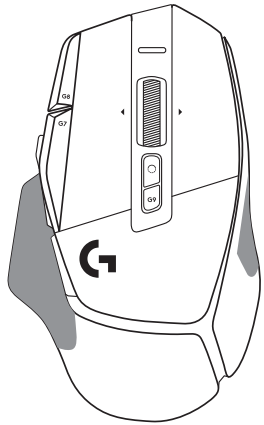

DPI 1/Profil 1

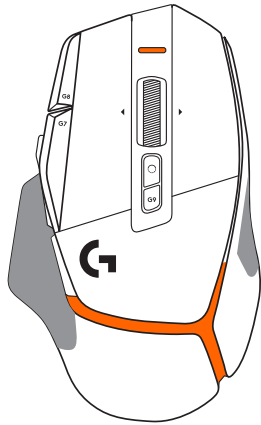

DPI 2/Profil 2

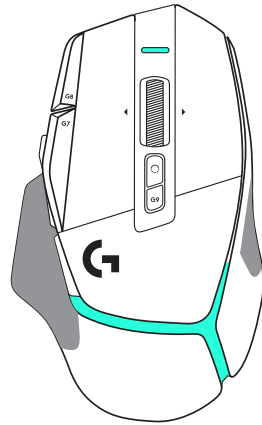

DPI 3/Profil 3

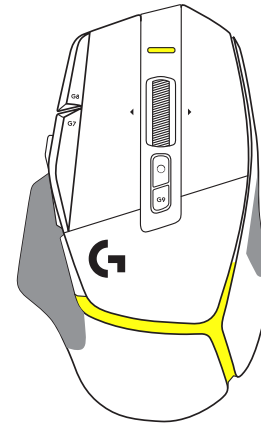

DPI 4/Profil 4

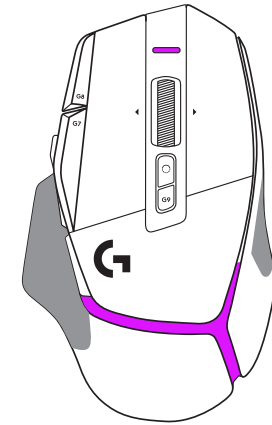

DPI 5/Profil 5

Atunci când este apăsat butonul Comutare DPI: mouse-ul afișează culoarea asociată cu viteza DPI comutată, iar atunci când butonul este eliberat, mouse-ul afișează culoarea setării DPI care era utilizată înainte de această acțiune.

Setările DPI și selectarea profilului sunt indicate prin indicatori luminoși în părțile de sus și de jos ale mouse-ului. Schimbarea DPI este indicată prin diferite culori constante, în timp ce schimbarea profilului este indicată prin diferite culori intermitente.

ÎNTREBĂRI FRECVENTE

www.logitechG.com/support/G502X-PLUS

DURATA DE VIAȚĂ A BATERIEI

Mouse-urile G502 X PLUS și G502 X LIGHTSPEED au o baterie reîncărcabilă LiPol de 500 mAh care oferă până la 140 de ore de mișcare continuă în cazul mouse-ului G502 X și până la 120 de ore în cazul mouse-ului G502 X PLUS.

Starea încărcării:

Atunci când cablul de încărcare este conectat la dispozitiv:

- **Verde** constant = încărcare finalizată (100%), atunci când dispozitivul este PORNIT sau OPRIT
- **Verde** pulsând = se încarcă (0% – 99%)

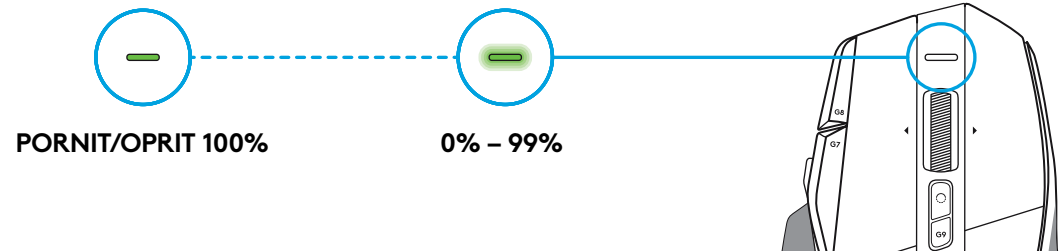

Nivelul bateriei:

Atunci când PORNIȚI dispozitivul:

- **Verde** constant = nivel bun (31% – 100%)
- **Roșu** constant = nivel scăzut (16% – 30%)
- **Roșu** clipire lentă = nivel critic (sub 16%)

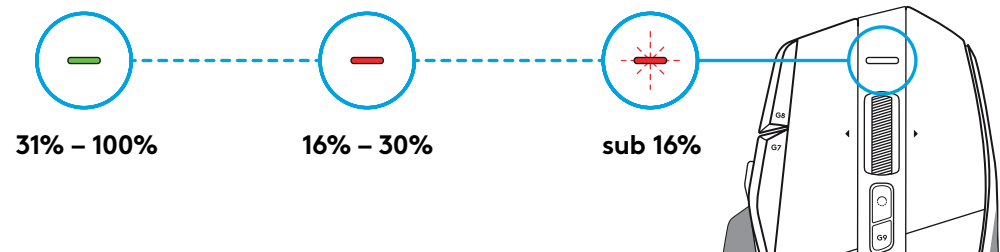

Sfaturi:

- Nivelul de încărcare, cel de descărcare și restul duratei de viață estimate a bateriei pot fi verificate utilizând Logitech G HUB.

*Durata de viață și capacitatea bateriei pot varia în funcție de vechime și uzură. Bateriile reîncărcabile au un număr limitat de cicluri de încărcare.

KURULUM YÖNERGELERİ

- 1 DPI deęiřtirmeyi tercihinize uyacak řekilde deęiřtirin veya kavrama yzeyini geniřletmek iin dğme kapaęıyla deęiřtirin.

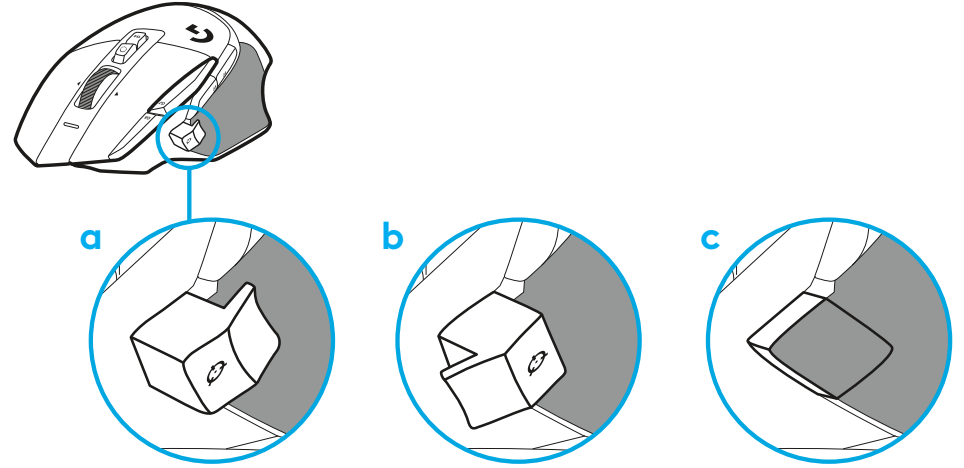

- 2 Hareket hâlindeyken, alıcıyı fare kapaęının arkasında saklayabilirsiniz.

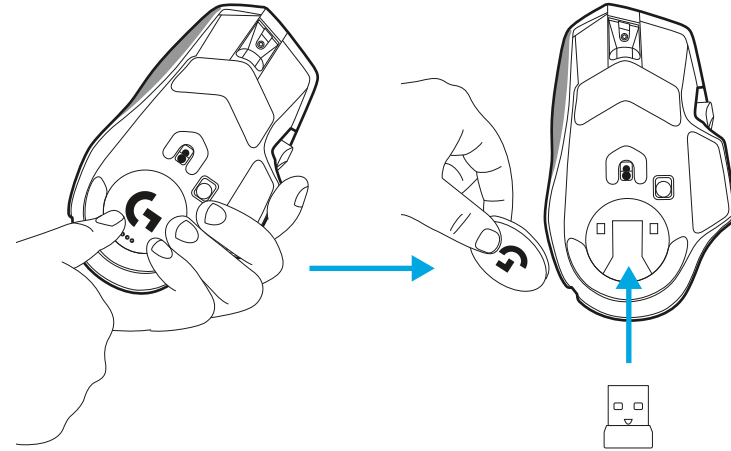

3 LIGHTSPEED Kablosuz USB-A alıcı, ürün tepesinde farenin altındadır.

USB-A kablo bağlantısını bilgisayarınıza, USB-C bağlantısını alıcı uzatma adaptörüne takın. USB-A alıcıyı adaptöre takın.

- LIGHTSPEED Kablosuz alıcı doğrudan bilgisayarınıza takılabilir ancak kablo ve uzatma adaptörünü kullanmak, daha iyi bağlantı ve farenizi şarj etmeniz gerektiği zamanlarda kabloya kolay erişim sağlar.

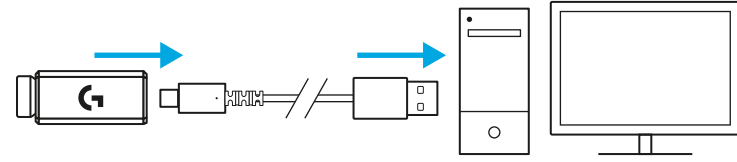

4 Farenizi açmak için güç düğmesini yukarı kaydırın.

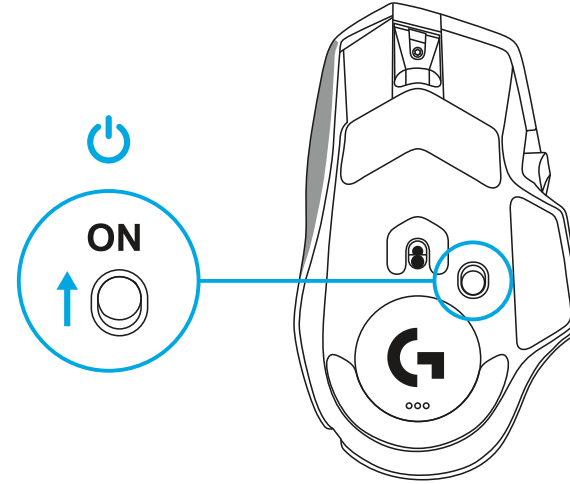

5 G502 X farenizi kişiselleştirmek için Logitech G HUB oyun yazılımını indirin. Oyun tarzınıza, karakterinize ve oyununuza göre ince ayarlar yapın, 13 kontrole komutlar atayın ve daha fazlasını yapın.

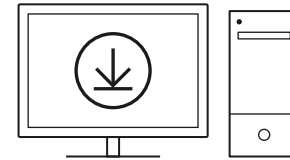

logitechG.com/ghub

- 6 Farenizi şarj etmek için kabloyu adaptörden çıkarın ve farenin ön tarafında bulunan USB-C bağlantı noktasına takın. Fareniz doğrudan bir bilgisayara takıldığında kablo üzerinden veri transferi modunda çalışır. Bir USB bağlantı noktasına takıldığında şarj düzeyinin %0'dan %100'e çıkma süresi yaklaşık 2 saattir.
- Powerplay kablosuz şarj sistemi ile uyumludur.

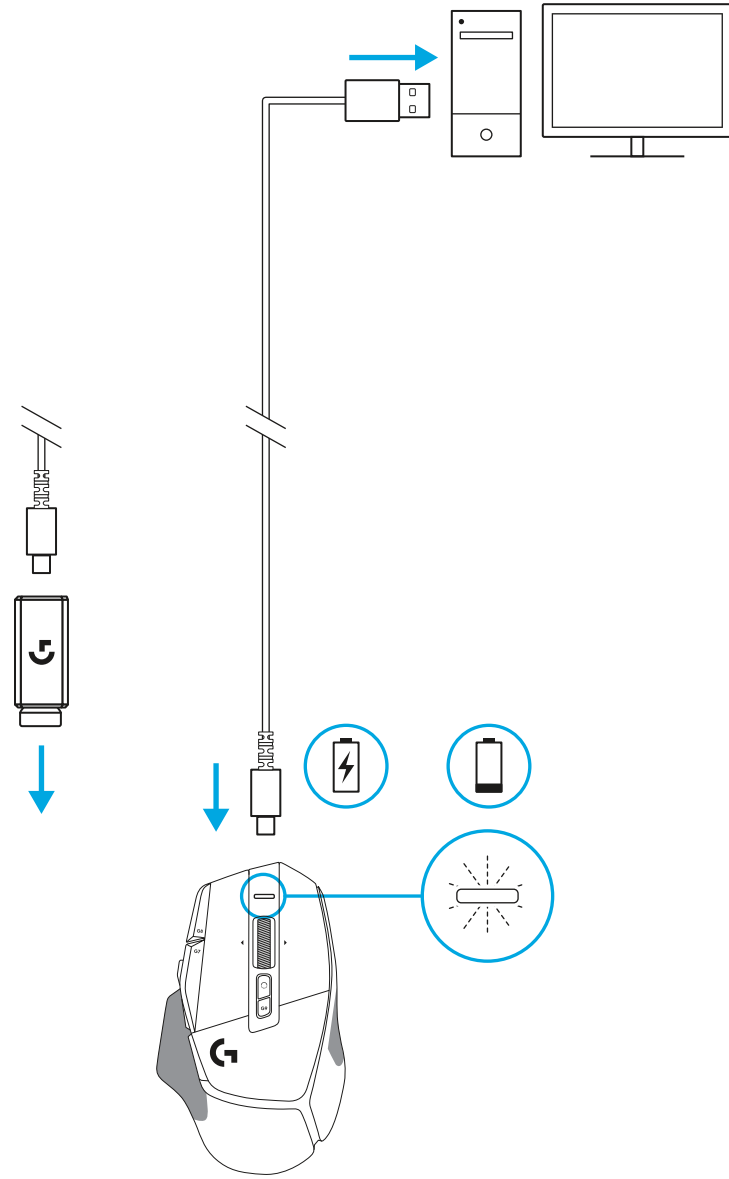

İpuçları:

- Ortam parazitini en aza indirmek için fare ve alıcıyı kablosuz yönlendiricilerden ve diğer 2,4 GHz'lik kablosuz cihazlardan en az 2 metre mesafede tutun.
- G502 X PLUS ve G502 X LIGHTSPEED 10 metreye kadar kablosuz kullanım mesafesine sahiptir. Parazitli kablosuz ortamlarda en iyi performansı elde etmek ve şarj kablosunu kolay erişilebilir hâle getirmek için alıcıyı fareden en fazla 20 cm uzaklıkta tutmanız önerilir.

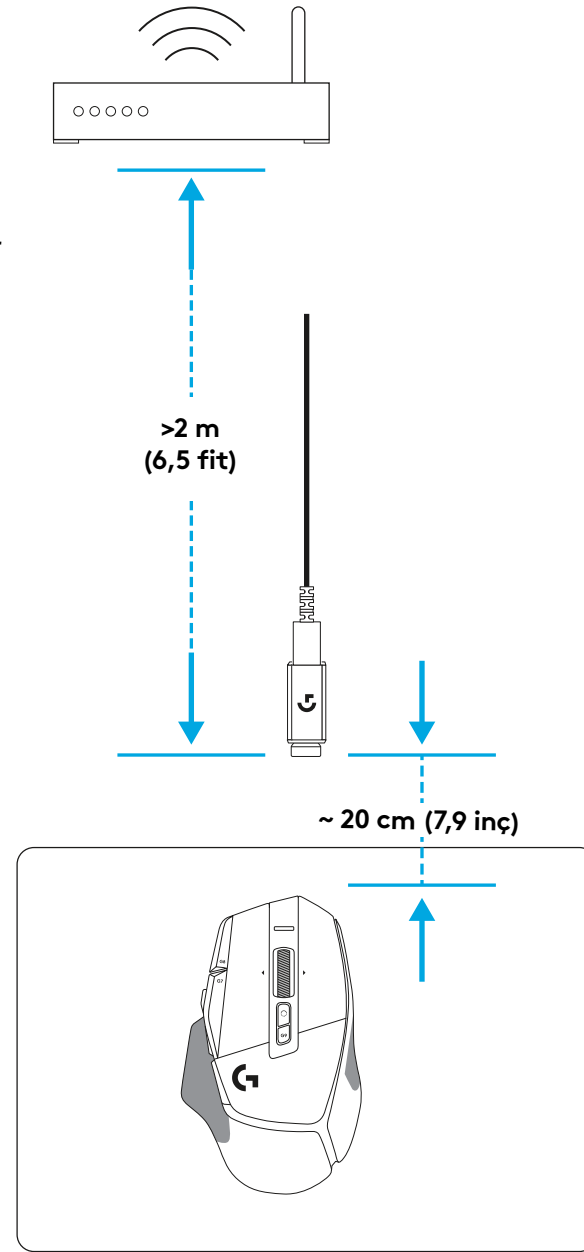
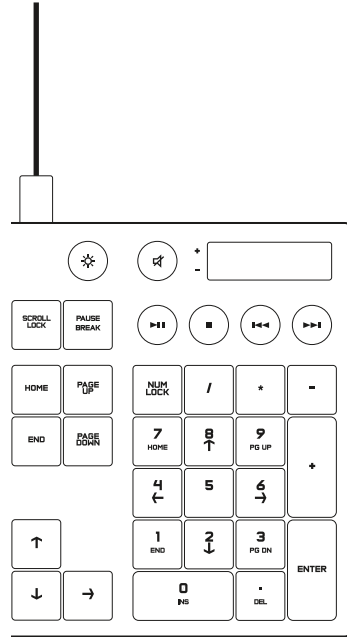

VARSAYILAN DÂHİLÎ PROFİLLER

– 5 adede kadar yerleşik bellek profili kullanıma açılabilir ve G HUB’da özelleştirilebilir.

AYARLAR	ANA PROFİL OYUN	İKİNCİL PROFİL ÜRETKENLİK	İKİNCİL PROFİL G-SHIFT ÖZELLİKLİ (DPI Değişirme düğmesinde G-SHIFT)
Rapor Hızı	1 ms	2 ms	değişiklik yok
DPI	800, 1200, 1600, 2400, 3200	800, 1200, 1600, 2400, 3200	değişiklik yok
DPI aşaması renkleri	1: Beyaz 2: Turuncu 3: Camgöbeği 4: Sarı 5: Fuşya	1: Beyaz 2: Turuncu 3: Camgöbeği 4: Sarı 5: Fuşya	
Varsayılan DPI	1600	1600	değişiklik yok
G6 düğmesi	DPI’yi 800’e getirme	G-Shift (sağdaki sütuna bakın)	değişiklik yok
PROGRAMLANABİLİR KONTROLLER			
Sol Ana Düğme	Sol tıklama – sistem/uygulama	Sol tıklama – sistem/uygulama	değişiklik yok
Sağ Ana Düğme	Sağ tıklama – sistem/uygulama	Sağ tıklama – sistem/uygulama	değişiklik yok
Orta Tekerlek Düğmesi	Tekerlek tıklama/basma – sistem/uygulama	Tekerlek tıklama/basma – sistem/uygulama	Ctrl-T – tarayıcıda yeni bir sekme açma
G4 Düğmesi	Yan düğme – sistem/uygulama (yaygın olarak geri işlevi için kullanılır)	Yan düğme – sistem/uygulama (yaygın olarak geri işlevi için kullanılır)	değişiklik yok
G5 Düğmesi	Yan düğme – sistem/uygulama (yaygın olarak geri işlevi için kullanılır)	Yan düğme – sistem/uygulama (yaygın olarak geri işlevi için kullanılır)	değişiklik yok
G7 Düğmesi	DPI Aşağı	DPI Aşağı	Ctrl-X
G8 Düğmesi	DPI Yukarı	DPI Yukarı	Ctrl-Z
G9 Düğmesi	Profil döngüsü	Profil döngüsü	Ctrl-0
Sağa kaydırma (tekerleği sağa eğme)	Sağa Eğme – sistem/uygulama	Sağa Eğme – sistem/uygulama	Ctrl-Tab
Sola kaydırma (tekerleği sola eğme)	Sola Eğme – sistem/uygulama	Sola Eğme – sistem/uygulama	Ctrl-Shift-Tab
Tekerleği Yukarı Kaydırma	Yukarı Kaydırma – sistem/uygulama	Yukarı Kaydırma – sistem/uygulama	Ses Düzeyi Yukarı
Tekerleği Aşağı Kaydırma	Aşağı Kaydırma – sistem/uygulama	Aşağı Kaydırma – sistem/uygulama	Ses Düzeyi Aşağı

PROFİL, DPI SEÇİMİ VE DPI DEĞİŞTİRME

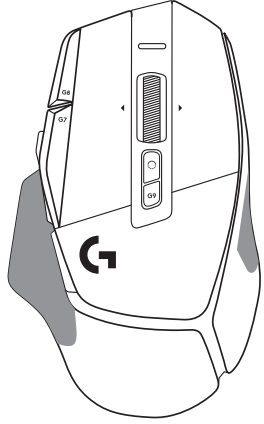

DPI 1 / Profil 1

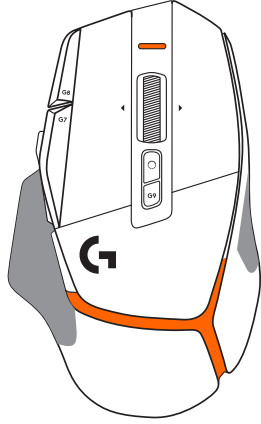

DPI 2 / Profil 2

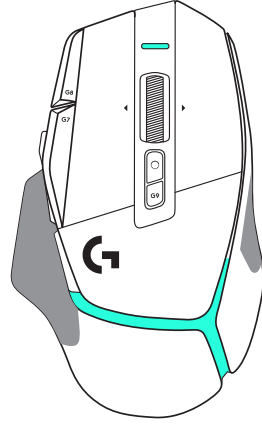

DPI 3 / Profil 3

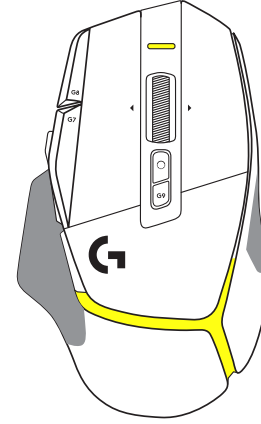

DPI 4 / Profil 4

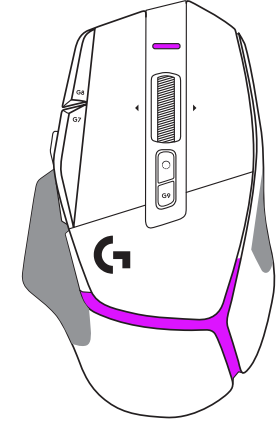

DPI 5 / Profil 5

DPI Değişirme düğmesine basıldığında: fare, DPI değiştirme hızıyla ilişkili rengi gösterir; düğme bırakıldığında fare, bu eylem için daha önce kullanılan DPI ayarı rengini gösterir.

DPI ve profil seçimi, farenin üst ve arka kısımlarındaki aydınlatmayı kullanarak bildirilir. DPI değişimi, sabit yanar farklı renklerle ifade edilirken profil değişimi yanıp sönen farklı renklerle gösterilir.

SIKÇA SORULAN SORULAR

www.logitechG.com/support/G502X-PLUS

PİL ÖMRÜ

G502 X PLUS ve G502 X LIGHTSPEED, şarj edilebilir 500 mAh Li-Po pille sahiptir; bu pil, G502 X için 140 saate kadar sürekli çalışma süresi ve G502 X PLUS için 120 saate kadar çalışma süresi sağlar.

Şarj Durumu:

Şarj kablosu cihaza takıldığında:

- Sabit **yeşil** = cihaz AÇIK veya KAPALI durumdayken şarj tamamlandı (%100)
- Nefes alma efektli **yeşil** = şarj oluyor (%0-99)

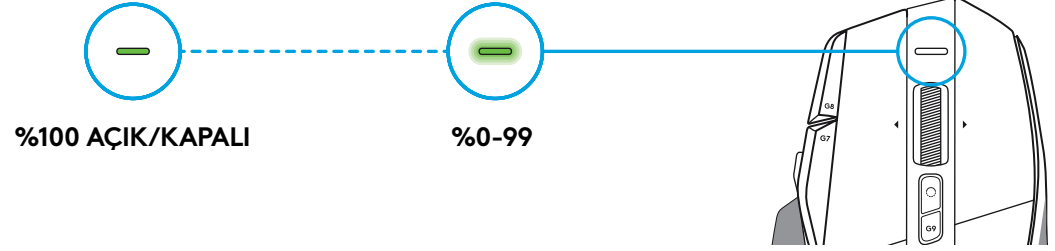

Pil düzeyi:

Cihaz AÇIK duruma getirildiğinde:

- Sabit **yeşil** = iyi (%31-100)
- Sabit **kırmızı** = düşük (%16-30)
- Yavaşça yanıp sönen **kırmızı** = kritik (< %16)

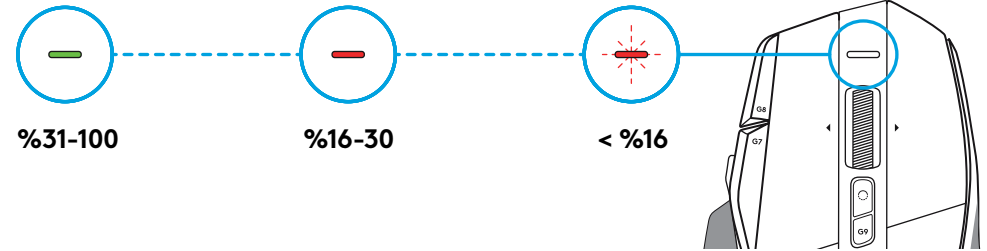

İpuçları:

- Şarj düzeyi, güç kullanımı ve tahmini kalan pil ömrünü Logitech G HUB'dan görebilirsiniz.

**Pil ömrü ve kapasitesi kullanımınıza bağlı olarak değişiklik gösterebilir. Şarj edilebilir pillerin, yeniden şarj edilebilme sayısı sınırlıdır.

إرشادات الإعداد

1 قم بتوجيه زر DPI Shift ليناسب تفضيلاتك أو استبدله بغطاء الزر لتمديد سطح المقبض.

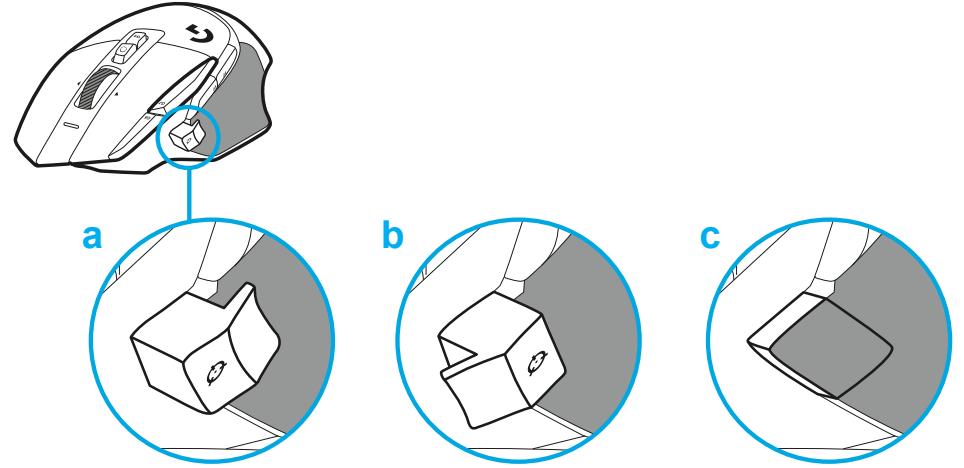

2 يمكن تخزين المُستَقْبِل في الماوس خلف الباب أثناء التنقل.

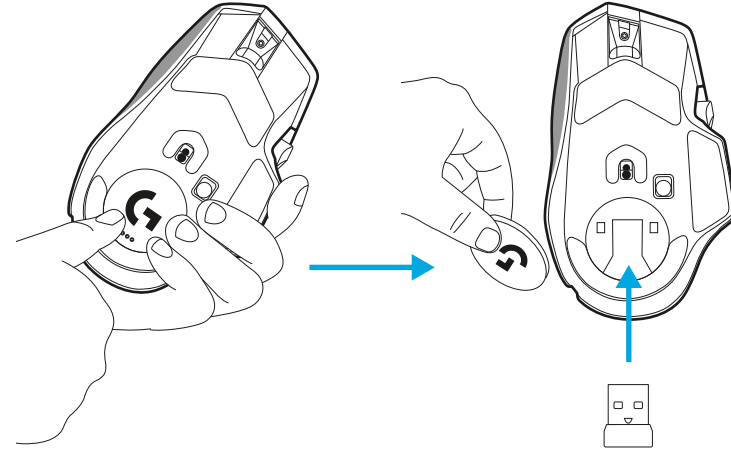

3 يوجد مستقبِل لاسلكي LIGHTSPEED USB-A أسفل الماوس في علبة المنتج.

قم بتوصيل موصل كبل USB-A بجهاز الكمبيوتر الخاص بك وموصل USB-C في محول تمديد المستقبل. قم بتوصيل مستقبل USB-A بالمحول.

– يمكن أيضًا توصيل المستقبل اللاسلكي LIGHTSPEED بجهاز الكمبيوتر الخاص بك مباشرةً، ولكن استخدام الكبل ومحولات التمديد سيضمن اتصالاً أفضل إلى جانب سهولة الوصول إلى الكبل عندما تحتاج إلى شحن الماوس.

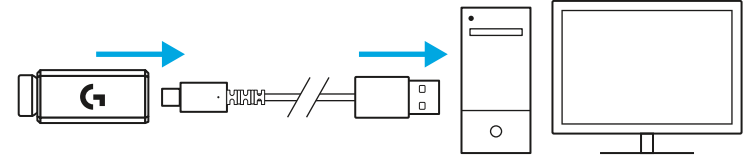

4 حرك زر التشغيل لأعلى لتشغيل الماوس.

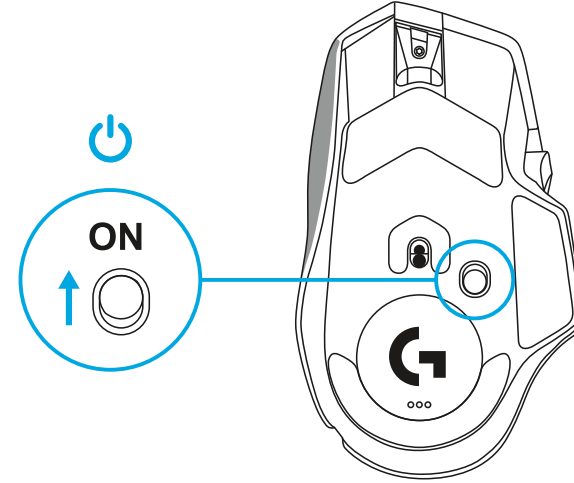

5 قم بتنزيل برنامج ألعاب Logitech G HUB لتخصيص ماوس G502 X الخاص بك. اضبطه جيدًا ليناسب أسلوب لعبك وشخصيتك وكل لعبة من ألعابك ، وقم بتعيين أوامر لأي من عناصر التحكم الـ 13 ، والمزيد.

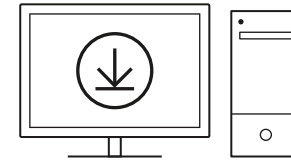

logitechG.com/g hub

6 لشحن الماوس، افصل الكابل عن المحوّل وقم بتوصيله بمنفذ USB-C الموجود في الجزء الأمامي من الماوس. سيعمل الماوس في وضع نقل البيانات عبر الكابل عند توصيله بجهاز الكمبيوتر مباشرة. يستغرق الشحن من 0% إلى 100% حوالي ساعتين عند توصيله بمنفذ USB.

متوافق مع نظام الشحن اللاسلكي Powerplay.

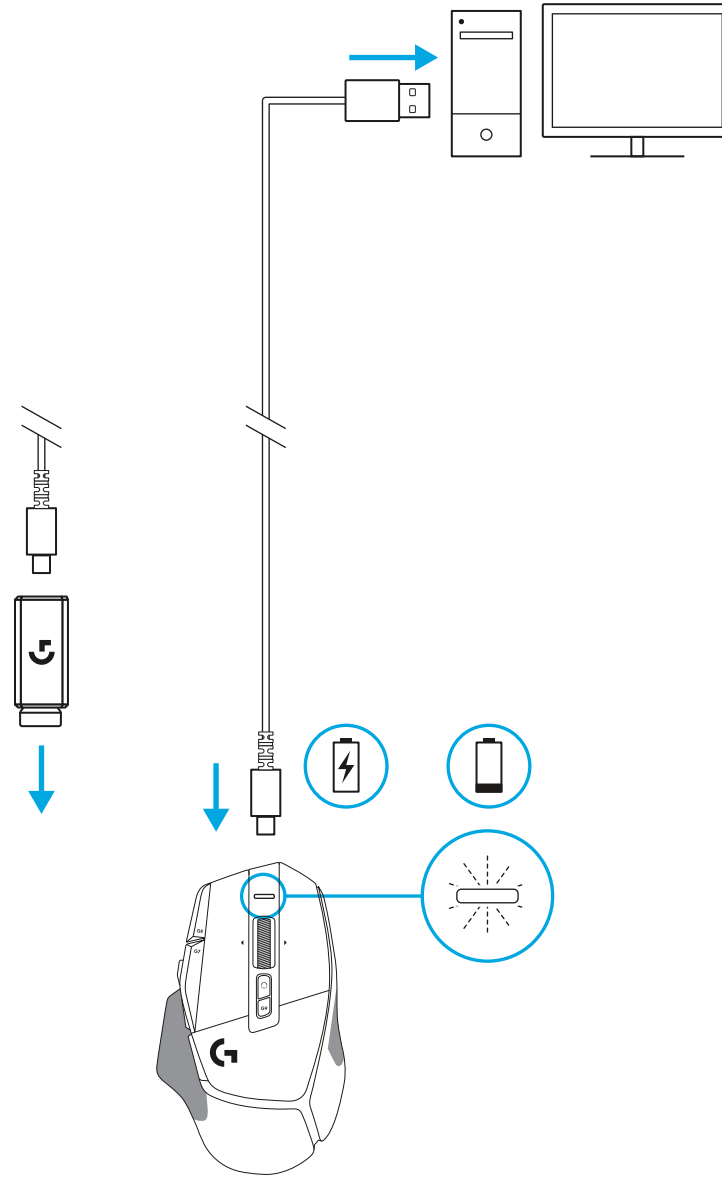

تلميحات:

- احرص على وضع الماوس والمستقبل على بُعد مترين على الأقل من الموجّهات اللاسلكية أو غيرها من الأجهزة اللاسلكية التي تعمل بتردد 2 غيغاهرتز للحد من تداخل الموجات المحيطة.
- يتمتع كل من G502 X PLUS و G502 X LIGHTSPEED بنطاق لاسلكي يصل إلى 10 أمتار. لضمان الحصول على أفضل أداء في محيط التداخل اللاسلكي، ولضمان الوصول إلى كابل الشحن بسهولة، يُوصى بوضع المستقبل على مسافة لا تزيد عن 20 سم من الماوس.

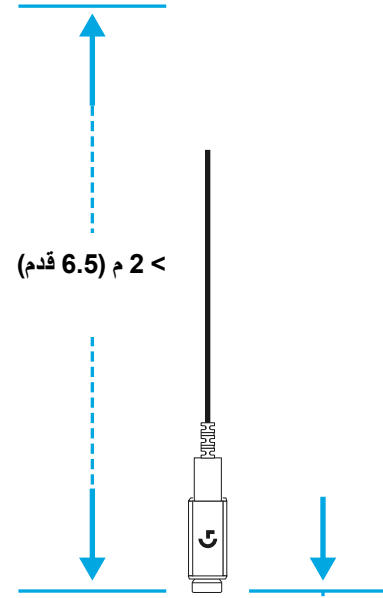
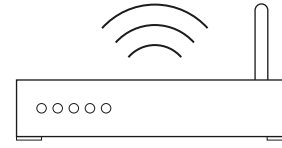

20 سم (7.9 بوصة)

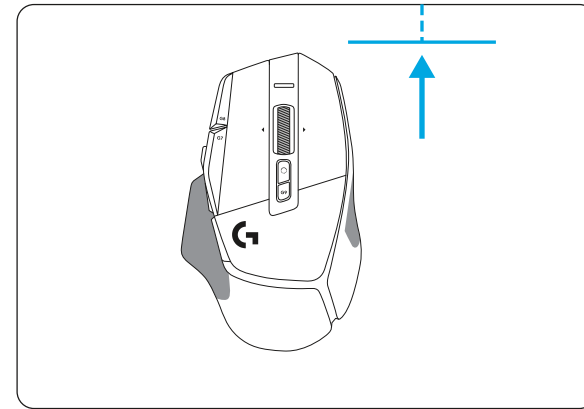
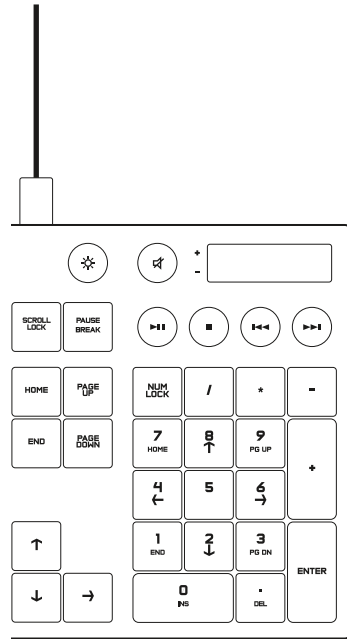

مميزات الماوس

- 1 نقر بالزر الأيسر (الزر G1)
- 2 نقر بالزر الأيمن (الزر G2)
- 3 زيادة حساسية النقاط لكل بوصة DPI (الزر G8)
- 4 تمرير لأعلى
- 5 تمرير لليساار (إمالة البكرة لليساار)
- 6 تمرير لليمين (إمالة البكرة لليمين)
- 7 نقر أوسط (الزر G3)
- 8 تمرير لأسفل
- 9 تبديل حساسية DPI (الزر G6)
- 10 زر تبديل وضع البكرة (غير قابل للبرمجة)
- 11 خفض حساسية النقاط لكل بوصة DPI (الزر G7)
- 12 دورة الملف الشخصي (الزر G9)
- 13 الأمام (الزر G5)
- 14 الرجوع (الزر G4)
- 15 زر تبديل التشغيل/الإيقاف (أسفل الماوس، لا يقبل البرمجة)
- 16 تخزين استقبال لاسلكي لـ POWERPLAY™ Aperture

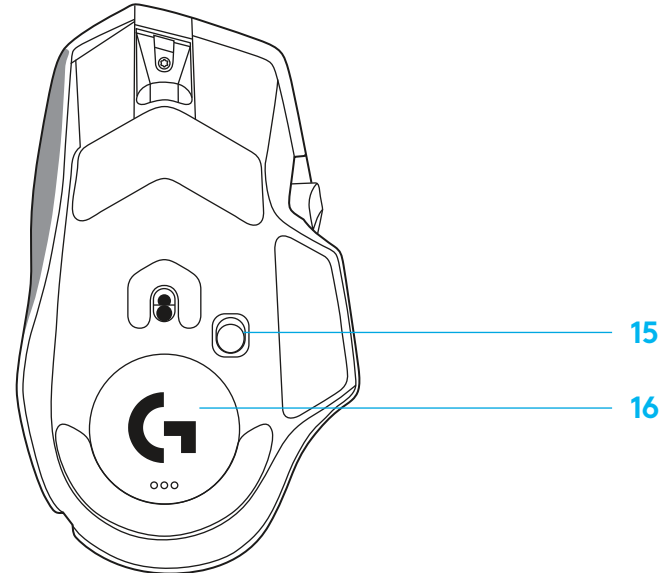
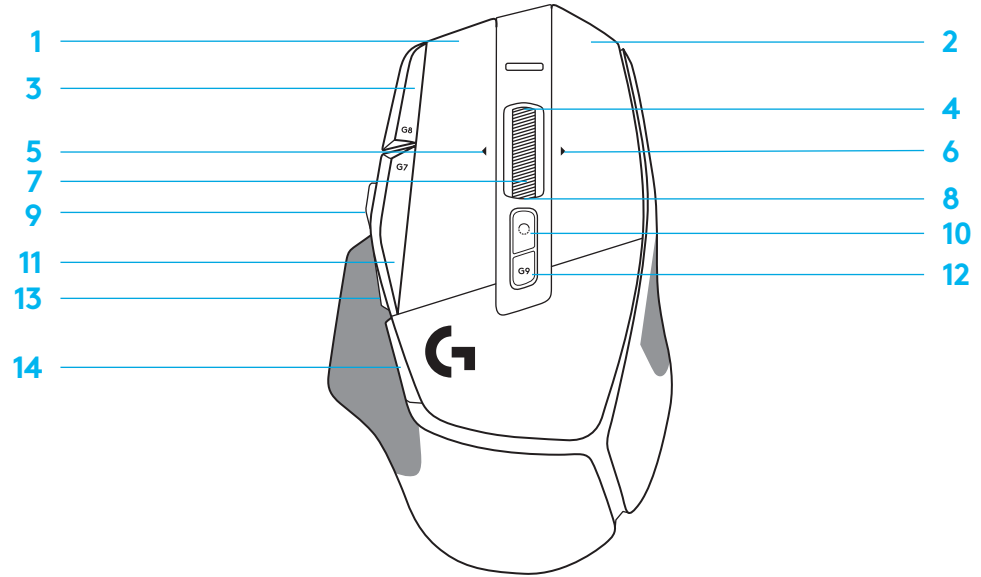

الملفات الشخصية على اللوحة افتراضياً

– يمكن فتح ما يصل إلى ٥ ملفات تعريف ذاكرة مدمجة وتخصيصها في G HUB.

ملف تعريف شخصي ثانوي G-SHIFT (DPI على زر تبديل G-SHIFT)	إنتاجية الملف الشخصي الثانوية
لا تغييرات	2 مللي ثانية
لا تغييرات	3200 ,2400 ,1600 ,1200 ,800
لا تغييرات	1: 2 بلون أبيض: 3 بلون برتقالي: اللون الشرطي أو السماوي (أزرق مخضر) 4: 5 بلون أصفر: أرجواني
لا تغييرات	1600
لا تغييرات	G-Shift (انظر العمود الأيمن)

السمة الأساسية هي الألعاب
1 مللي ثانية
3200 ,2400 ,1600 ,1200 ,800
1: 2 بلون أبيض: 3 بلون برتقالي: أزرق مخضر 4: 5 بلون أصفر: أرجواني
1600
تبديل DPI إلى 800

SETTINGS "الإعدادات"
معدل الإبلاغ
نقطة لكل بوصة (DPI)
خطوات وألوان DPI
DPI افتراضية
زر G6

عناصر تحكم قابلة للبرمجة

لا تغييرات	النقر بزر الفأرة الأيسر - النظام / التطبيق
لا تغييرات	النقر بزر الفأرة الأيمن - النظام / التطبيق
Ctrl-T - فتح علامة تبويب جديدة في المتصفح	النقر / الضغط على البكرة - النظام / التطبيق
لا تغييرات	الزر الجانبي - النظام / التطبيق (شائع الاستخدام للخلف)
لا تغييرات	الزر الجانبي - النظام / التطبيق (شائع الاستخدام للخلف)
الزران Ctrl-X	خفض حساسية DPI
الزران Ctrl-Z	زيادة حساسية DPI
الزران Ctrl-0	دورة الملف الشخصي
الزران Ctrl-Tab	إمالة لليمين - النظام / التطبيق
Ctrl-Xhif-Tab	إمالة للييسار - النظام / التطبيق
رفع مستوى الصوت	قم بالتمرير لأعلى - النظام / التطبيق
خفض مستوى الصوت	قم بالتمرير لأسفل - النظام / التطبيق

النقر بزر الفأرة الأيسر - النظام / التطبيق
النقر بزر الفأرة الأيمن - النظام / التطبيق
النقر / الضغط على البكرة - النظام / التطبيق
الزر الجانبي - النظام / التطبيق (شائع الاستخدام للخلف)
الزر الجانبي - النظام / التطبيق (شائع الاستخدام للخلف)
خفض حساسية DPI
زيادة حساسية DPI
دورة الملف الشخصي
إمالة لليمين - النظام / التطبيق
إمالة للييسار - النظام / التطبيق
قم بالتمرير لأعلى - النظام / التطبيق
قم بالتمرير لأسفل - النظام / التطبيق

الزر الرئيسي الأيسر
الزر الرئيسي الأيمن
زر البكرة الأوسط
زر G4
زر G5
زر G7
زر G8
زر G9
تمرير لليمين (إمالة البكرة لليمين)
تمرير للييسار (إمالة البكرة للييسار)
تمرير البكرة لأعلى
تمرير البكرة لأسفل

ملف التعريف الشخصي (البروفایل)، تحديد DPI وتبديل DPI

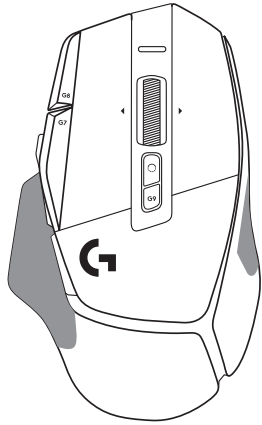

DPI 1 / Profile 1

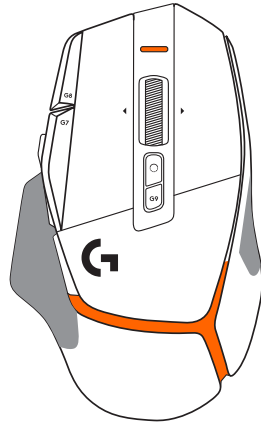

DPI 2 / Profile 2

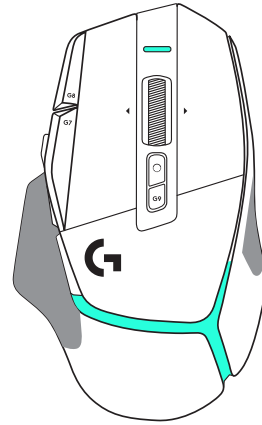

DPI 3 / Profile 3

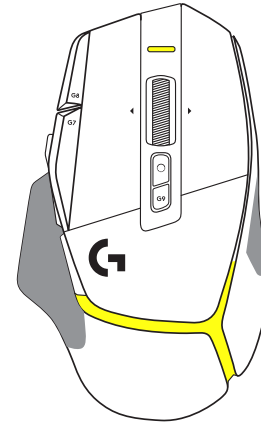

DPI 4 / Profile 4

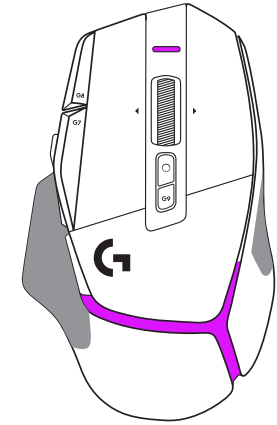

DPI 5 / Profile 5

عند الضغط على الزر DPI Shift: يعرض الماوس اللون المرتبط بسرعة إزاحة DPI، وعند تركه، يعرض الماوس لون إعداد DPI الذي تم استخدامه قبل هذا الإجراء.

يتم الإبلاغ عن تحديد DPI والملف الشخصي باستخدام الإضاءة في الجزء العلوي والجزء الخلفي من الماوس. يتم التعبير عن تغيير DPI بألوان ثابتة مختلفة، بينما يتم عرض تغيير ملف التعريف بألوان وامضة مختلفة.

الأسئلة المتكررة

www.logitechG.com/support/G502X-PLUS

عمر البطارية

يحتوي G502 X LIGHTSPEED و G502 X PLUS على بطارية LiPo 500 مللي أمبير قابلة لإعادة الشحن والتي توفر ما يصل إلى 140 ساعة من الحركة المستمرة لـ G502 X وما يصل إلى 120 ساعة لـ G502 X PLUS.

حالة الشحن:

عند توصيل كابل الشحن بالجهاز:

- أخضر ثابت = اكتمال الشحن (100%) عندما يكون الجهاز في وضع التشغيل أو الإيقاف

- وميض أخضر بطيء = جارٍ الشحن (0% - 99%)

مستوى البطارية:

عند تشغيل الجهاز:

- أخضر ثابت = جيد (31% - 100%)

- أحمر ثابت = منخفض (16% - 30%).

- وميض بطيء من اللون الأحمر = حرج (>16%)

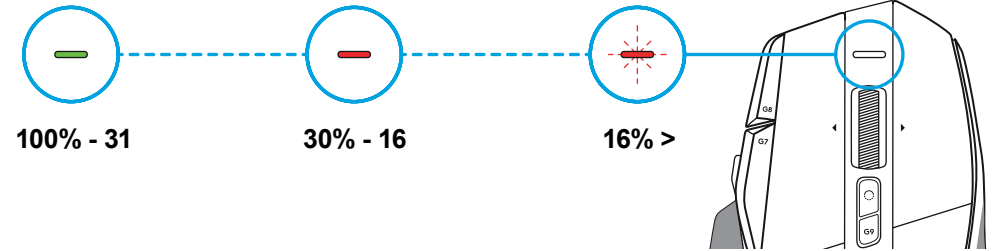
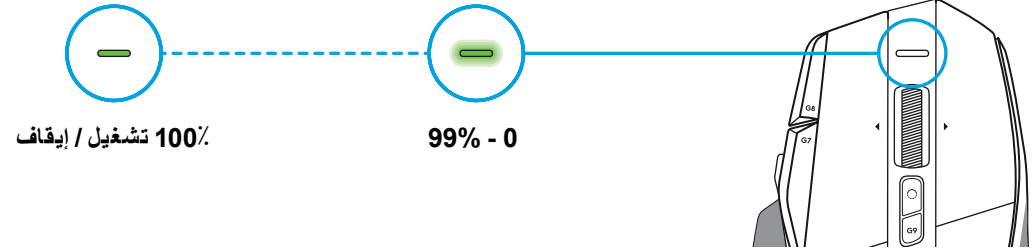

تلميحات:

- يمكن التحقق من مستوى الشحن واستنزاف الطاقة والبطارية المتبقية في البطارية من خلال برنامج Logitech G HUB.

* قد تختلف طاقة البطارية وقدرتها باختلاف عمرها ومعدل استخدامها. والبطاريات القابلة لإعادة الشحن لها عدد محدود من دورات الشحن.

הוראות התקנה

1 כוון את החלפת ה-DPI כך שיתאים להעדפות שלך או החלף אותו על ידי כיסוי הלחצן להגדלת משטח האחיזה.

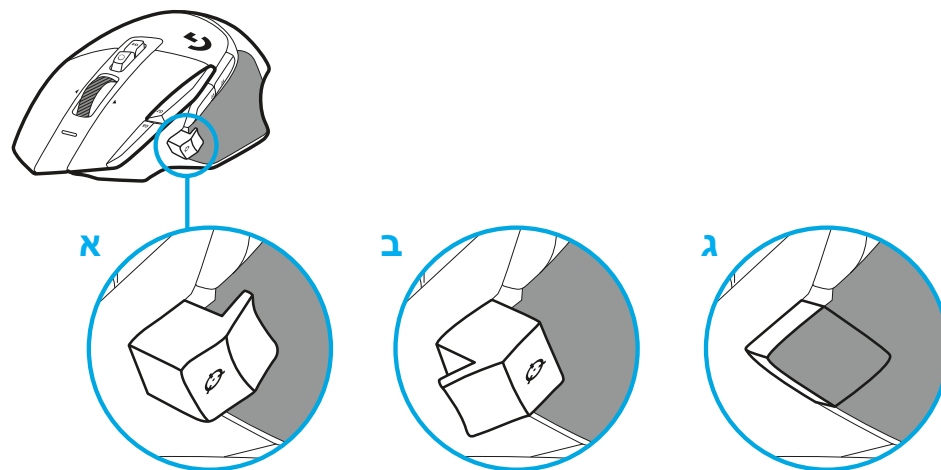

2 בעת פעילות, ניתן לאחסן את המקלט בתוך העכבר מאחורי הדלת.

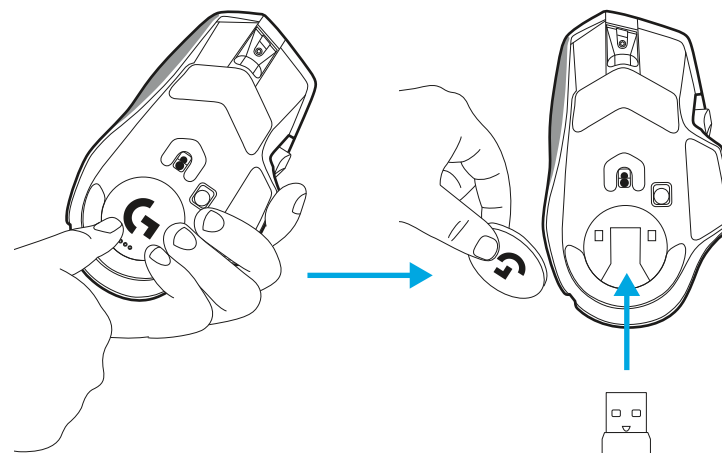

3 מקלט USB-A LIGHTSPEED אלחוטי נמצא מתחת לעכבר במגש המוצר. חבר את מחבר כבל ה-USB-A אל המחשב ואת מחבר ה-USB-C למתאם מאריך המקלט. חבר את מקלט ה-USB-A למתאם.

- ניתן גם לחבר את המקלט האלחוטי LIGHTSPEED ישירות למחשב, אך שימוש בכבל ומתאם מאריך יבטיחו חיבור טוב יותר וגישה קלה לכבל כאשר יהיה צורך להטעין את העכבר.

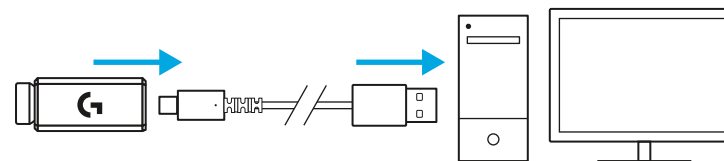

4 החלק על לחצן ההפעלה כדי להדליק את העכבר.

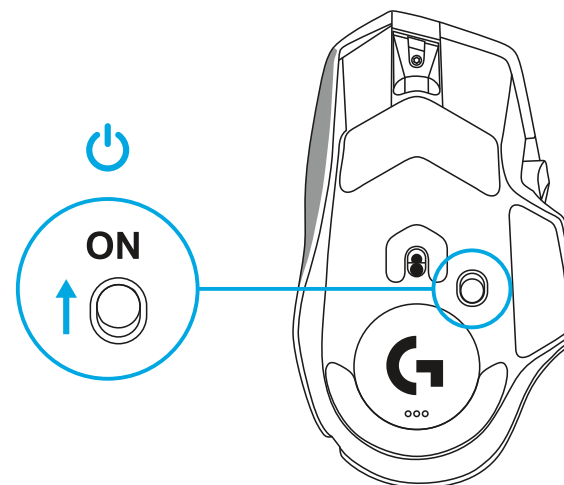

5 הורד את תוכנת המשחק של Logitech G HUB להתאמה אישית של עכבר G502 X. התאם בדיוק לסגנון המשחק שלך, האישיות ולכל אחד מהמשחקים, הקצה פקודות לכל אחד מ-13 הבקרים, ועוד.

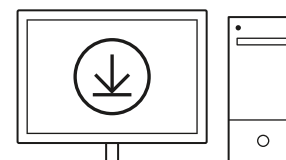

logitechG.com/ghub

עצות שימוש:

- לצמצום הרעש הסביבתי, מקם את העכבר והמקלט במרחק של לפחות 2 מטרים מנתבים אלחוטיים או מהתקנים אלחוטיים אחרים העובדים בתדר 2.4GHz.
- ל-G502 X PLUS וה-G502 X LIGHTSPEED יש טווח אלחוטי של עד 10 מטרים. להבטחת ביצועים אופטימליים בסביבות אלחוטיות רועשות ולשמירה על נגישות של כבל הטעינה, מומלץ למקם את המקלט במחקר של עד 20 ס"מ מהעכבר.

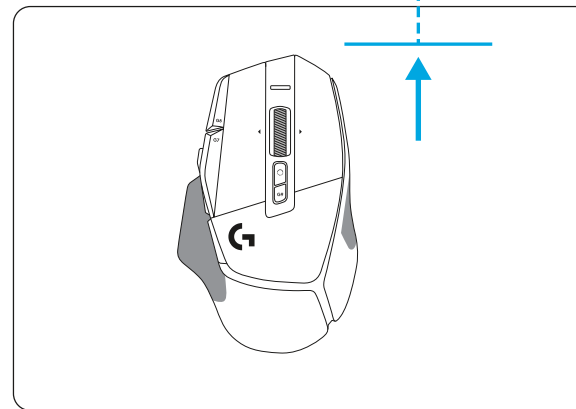
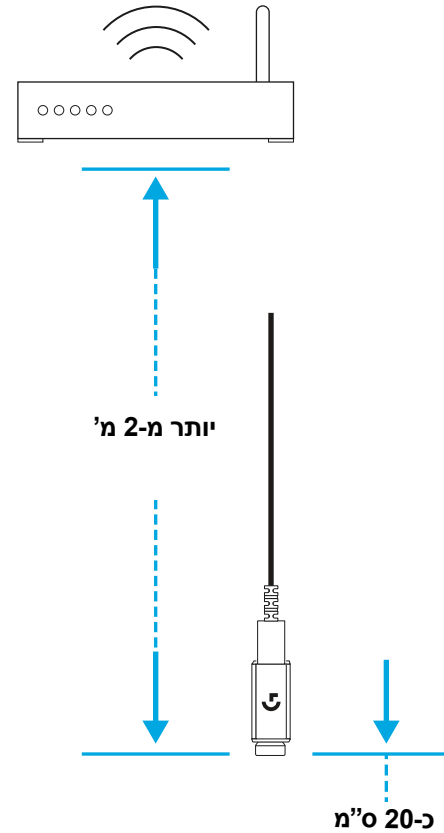
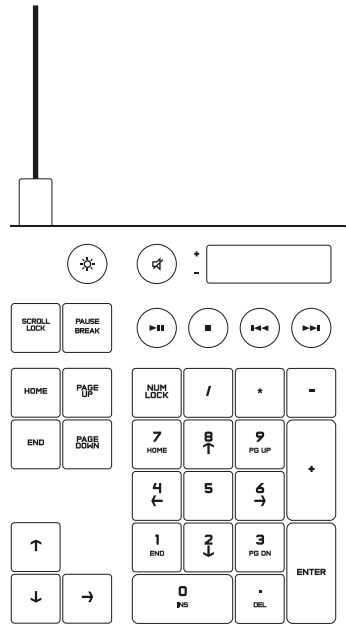

תכונות העכבר

- 1 הקשה שמאלית (לחצן G1)
- 2 הקשה ימנית (לחצן G2)
- 3 הגדלת DPI (לחצן G8)
- 4 גלילה כלפי מעלה
- 5 גלילה שמאלה (הטיית גלגלת שמאלה)
- 6 גלילה ימינה (הטיית גלגלת ימינה)
- 7 הקשה אמצעית (לחצן G3)
- 8 גלילה כלפי מטה
- 9 שינוי DPI (לחצן G6)
- 10 לחצן החלפת מצב גלגלת (לא ניתן לתכנות)
- 11 הורדת DPI (לחצן G7)
- 12 פרופיל מחזור (לחצן G9)
- 13 קדימה (לחצן G5)
- 14 אחורה (לחצן G4)
- 15 מתג הדלקה/כיבוי (תחתית העכבר, לא ניתן לתכנות)
- 16 דלת צמצם POWERPLAY™ אחסון מקלט אלחוטי

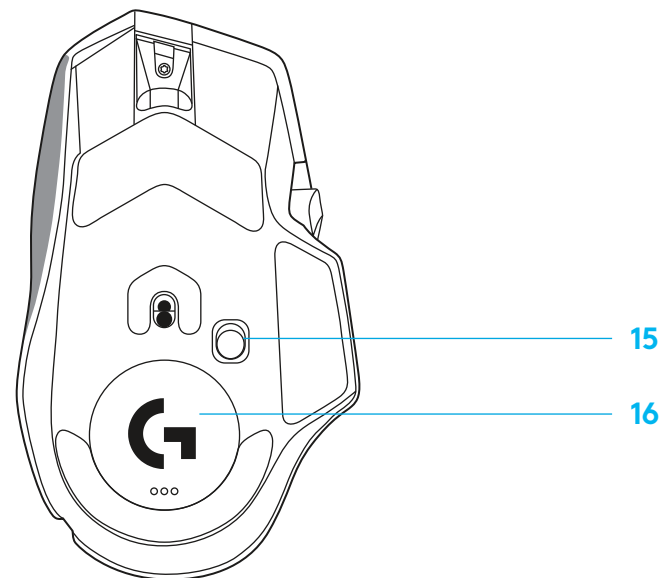
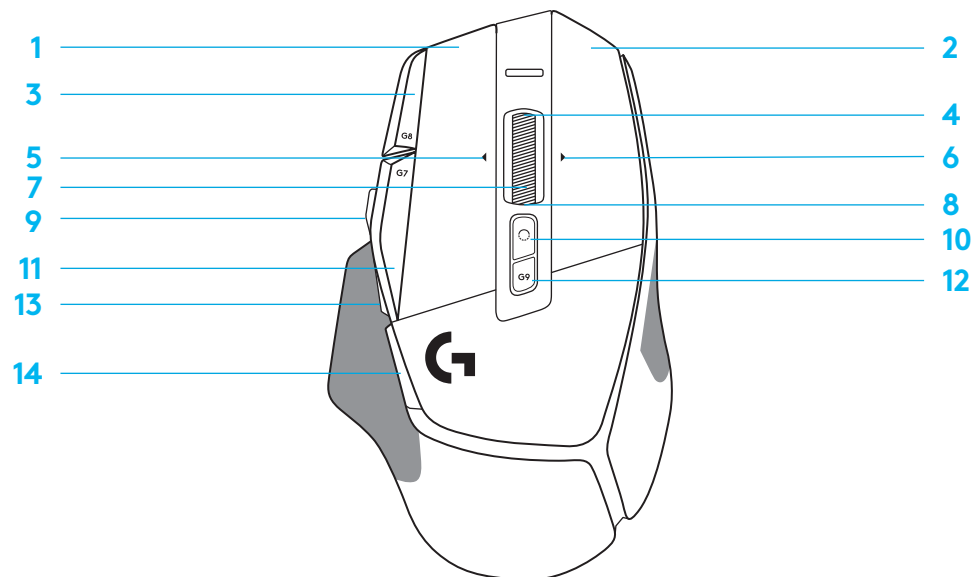

פרופילים מובנים כברירת מחדל

- ניתן לפתוח ולהתאים אישית עד 5 פרופילי זכרון מובנים ב-G HUB.

פרופיל עבודה משני (בלחצן החלפת G-SHIFT DPI)	פרופיל עבודה משני
אין שינויים	2 אלפיות השנייה
אין שינויים	3200, 2400, 1600, 1200, 800
אין שינויים	1: לבן 2: כתום 3: ירוק-כחול 4: צהוב 5: אדמדם
אין שינויים	1600
אין שינויים	G-SHIFT (ראה טור ימני)

פרופיל משחק ראשי	הגדרות
1 אלפיות השנייה	קצב דיווח
3200, 2400, 1600, 1200, 800	DPI
1: לבן 2: כתום 3: ירוק-כחול 4: צהוב 5: אדמדם	צבעי שלבי DPI
1600	ברירת מחדל של DPI
החלפת DPI ל-800	לחצן G6

בקרים הניתנים לתכנות

אין שינויים	לחיצה שמאלית - מערכת/יישום
אין שינויים	לחיצה ימנית - מערכת/יישום
Ctrl-T - פתיחת לשונית חדשה בדפדפן	לחיצת גלגל - מערכת/יישום
אין שינויים	לחצן צידי - מערכת/יישום (נעשה שימוש נפוץ לחזרה)
אין שינויים	לחצן צידי - מערכת/יישום (נעשה שימוש נפוץ לחזרה)
Ctrl-X	הורדת DPI
Ctrl-Z	הגדלת DPI
Ctrl-0	מחזור פרופיל
Ctrl-Tab	הטיה ימינה - מערכת/יישום
Ctrl-Xhif-Tab	הטיה שמאלה - מערכת/יישום
הגברת עוצמת קול	גלילה כלפי מעלה - מערכת/יישום
הנמכת עוצמת קול	גלילה כלפי מטה - מערכת/יישום

לחיצה שמאלית - מערכת/יישום	לחצן שמאלי ראשי
לחיצה ימנית - מערכת/יישום	לחצן ראשי ימני
לחיצת גלגל - מערכת/יישום	לחצן גלגל אמצעי
לחצן צידי - מערכת/יישום (נעשה שימוש נפוץ לחזרה)	לחצן G4
לחצן צידי - מערכת/יישום (נעשה שימוש נפוץ לחזרה)	לחצן G5
הורדת DPI	לחצן G7
הגדלת DPI	לחצן G8
מחזור פרופיל	לחצן G9
הטיה ימינה - מערכת/יישום	גלילה ימינה (הטיית גלגלת ימינה)
הטיה שמאלה - מערכת/יישום	גלילה שמאלה (הטיית גלגלת שמאלה)
גלילה כלפי מעלה - מערכת/יישום	גלגל גלילה כלפי מעלה
גלילה כלפי מטה - מערכת/יישום	גלגל גלילה כלפי מטה

פרופיל, בחירת DPI והחלפת DPI

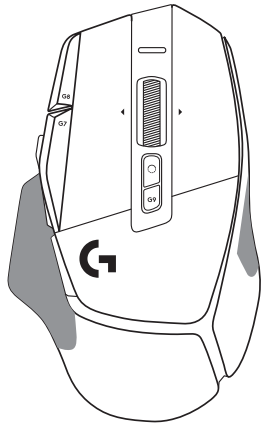

פרופיל 1 / DPI 1

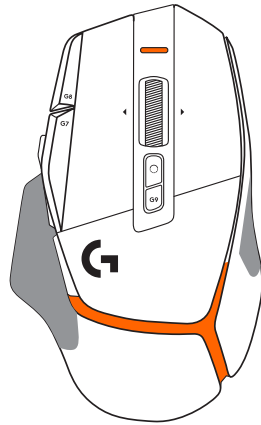

פרופיל 2 / DPI 2

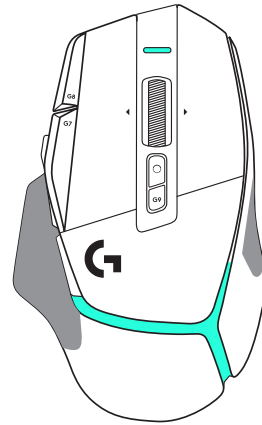

פרופיל 3 / DPI 3

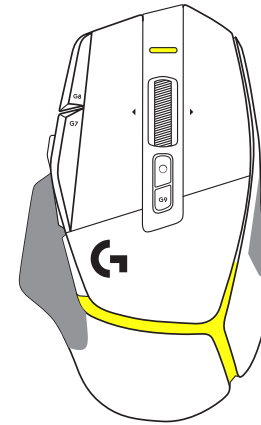

פרופיל 4 / DPI 4

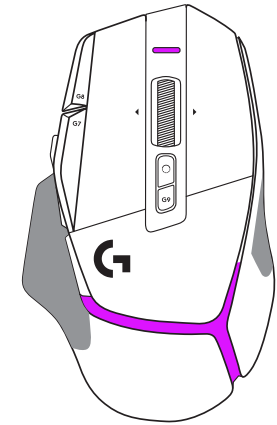

פרופיל 5 / DPI 5

כאשר לוחצים על לחצן החלפת DPI : העכבר מציג את הצבע המקושר עם מהירות החלפת DPI, וכאשר משחררים את הלחצן, העכבר מציג את צבע הגדרת DPI שהיה בשימוש לפני פעולה זו.

DPI ובחירת פרופיל מקושרים באמצעות תאורה בחלק העליון והאחורי של העכבר. שינוי DPI מבטא באמצעות צבעים קבועים שונים, בעוד שינוי פרופיל מוצג בצבעים מהבהבים שונים.

שאלות נפוצות

www.logitechG.com/support/G502X-PLUS

חיי סוללה

ל-G502 X PLUS וה-G502 X LIGHTSPEED יש סוללת 500 מילי-אמפר LiPo נטענת אשר מספקת עד 140 שעות של תנועה מתמדת עבור G502 X ועד 120 שעות עבור G502 X PLUS.

מצב טעינה:

כאשר כבל הטעינה מחובר למכשיר:

- אור ירוק קבוע = טעינה הושלמה (100%) כאשר המכשיר דלוק או כבוי
- ירוק נושם = בטעינה (0 – 99%)

רמת סוללה:

בעת הדלקת המכשיר:

- אור ירוק קבוע = רמה טובה (31% – 100%)
- אור אדום קבוע = רמה נמוכה (16% – 30%)
- הבהוב איטי אדום = רמה קריטית (פחות מ-16%)

עצות שימוש:

- ניתן לבדוק את רמת הטעינה, צריכת הסוללה ואומדן זמן הסוללה הנותר בתוכנת Logitech G HUB.

*חיי הסוללה וקיבולת הסוללה עשויים להשתנות עם הזמן והשימוש. לסוללות נטענות יש מספר מוגבל של מחזורי טעינה.

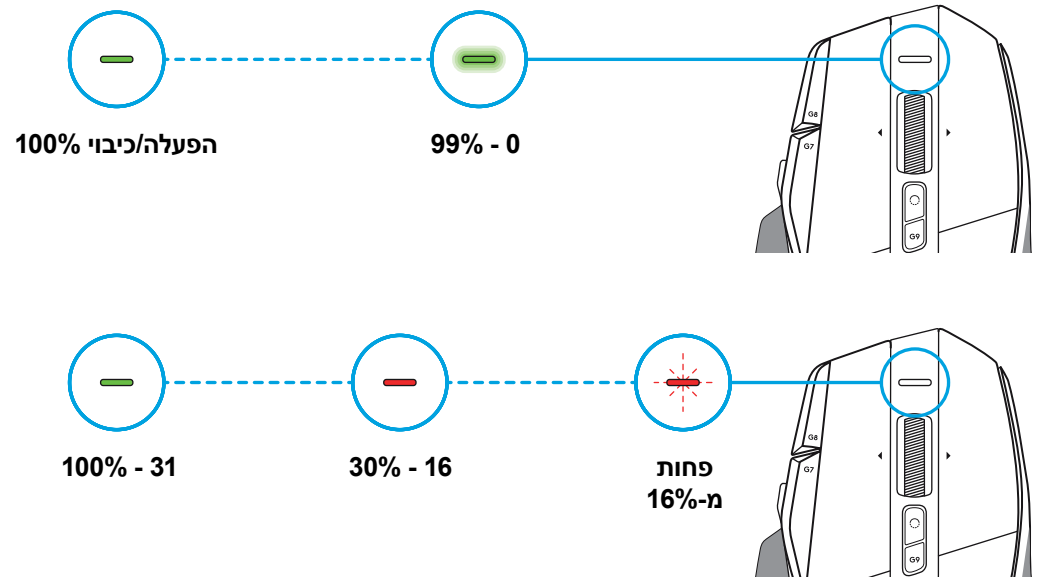



©2022 Logitech. Logitech, Logitech G, Logi and their respective logos are trademarks or registered trademarks of Logitech Europe S.A. and/or its affiliates in the U.S. and other countries. All other trademarks are the property of their respective owners. Logitech assumes no responsibility for any errors that may appear in this manual. Information contained herein is subject to change without notice.

WEB-621-001937 002